



Technický katalog

System pro *M compact*[®] a další modulární
přístroje pro instalaci nízkého napětí

Část I - jističe a chrániče

Power and productivity
for a better world™



OBSAH

Úvod	1
Miniaturní jističe	2
Proudové chrániče	3
Přídavné prvky a příslušenství	4
Technické podrobnosti	5
Celkové rozměry	6



Jako S700 je označena řada hlavních selektivních jističů, určených k nadproudové ochraně v elektrických instalacích.

Tyto jističe mají celkovou selektivitu směrem dolů až na úroveň miniaturních jističů a vynikající selektivitu vůči nadřazeným ochranám, díky jedinečným proudově omezujícím selektivním vlastnostem.

:. Nové



DS201 a DS202C 1P+N a 2P, v šířce pouhé 2 moduly. Jedná se o nové proudové chrániče s nadproudovou ochranou (Residual Current Circuit-Breaker with Overcurrent protection – RCBO).

Technologicky vespělá řada, určená ke kompletní ochranně obvodů v moderních provozech, s novými vlastnostmi, jako například stejným profilem jako mají výrobky System pro M compact®, jednoznačnou indikací spínacího stavu, držákem štítků a standardizovaným příslušenstvím.

:. Nové

OVINKY

NOVINKY

System pro

1



Široká výroková řada vhodná pro všechny aplikace v obytných, průmyslových a komerčních instalacích.

Díky kompatibilitě mezi novou řadou System pro M compact a System pro M může ABB nabídnout řadu dalších funkcí, jako např.:

- ochranu a spínání
- kontrolu a monitorování
- řízení a programování

Tvar a rozměry této nové řady umožňují jednak přesnou adaptaci (přizpůsobení) do již existujících instalací a kontinuitu z hlediska profilu a vzhledu.

Další výhodou jsou časové úspory při vodičovém propojování mezi jednotlivými skupinami a kombinacemi zařízení.

Technologicky inovativní dvousměrná cylindrická zvedací svorka umožňuje časově synchronní zavírání vodičového vstupu na přední a zadní straně.

Nejvyšší bezpečnostní standard pro instalujícího pracovníka, díky ochraně proti úrazu elektrickým proudem podle normy EN 41140.

Spolehlivé a čitelné značení zařízení.

Napájení a připojení na přípojnice je možné jak shora, tak také zespodu.

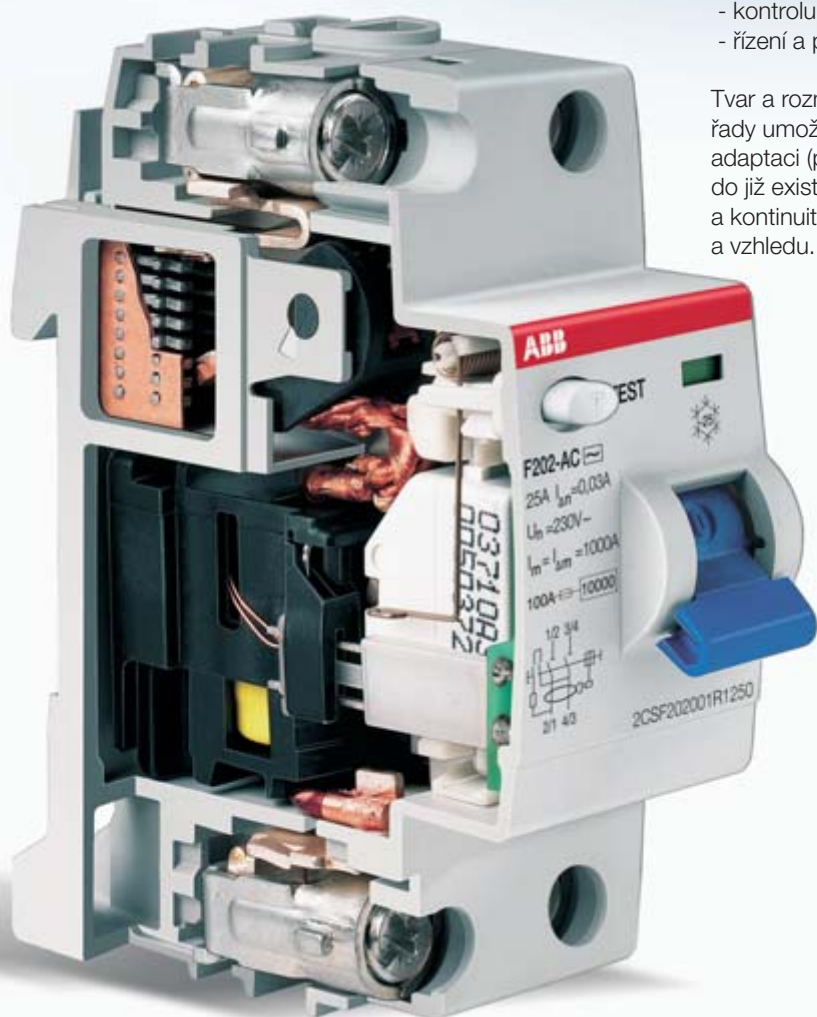

M compact

1



Kompaktní řada System pro M

■ MCB

(angl. **Miniature Circuit
Breaker** = **miniaturní
jistič**):

- miniaturní jističe

■ RCD

(**Residual Current
Device** = **proudový
chránič**):

- proudové chrániče
(RCCB)
- RCD bloky
- proudové chrániče
s nadproudovou
ochranou (RCBO)

■ Pomocné prvky:

- Celá řada příslušenství
a pomocných prvků

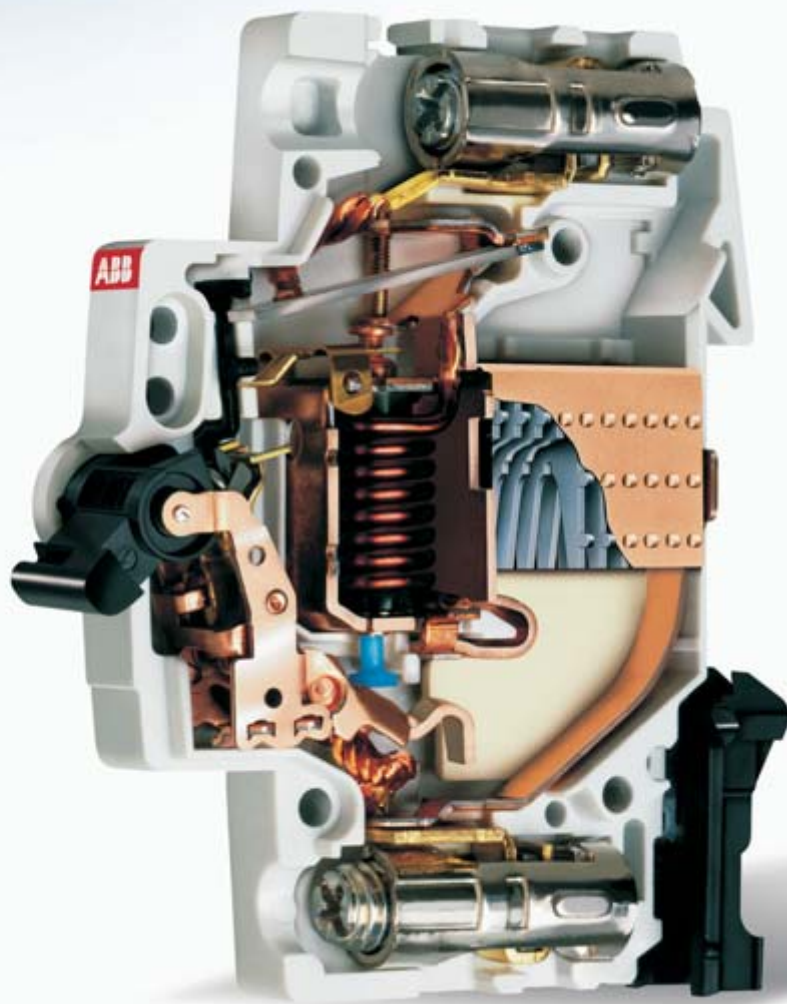

System pro

1



2CSC400259F0201

Jističe MCB jsou dodávány také s integrovaným přídatným kontaktem (1 spínací nebo 1 rozpínací kontakt). Stávající instalace je možno snadno aktualizovat tak, aby obsahovaly i pomocné spínací funkce.



2CSC400192F0201

Dostupnost široké řady RCBO, osazených přímo u výrobce.



2CSC400114F0001

RCD bloky DDA 200 2P, 3P, 4P do proudu až 40 A se vejdou do šířky dvou modulů. Verze pro proudy 63A jsou dodávány se dvěma přídatnými svorkami pro dálkové vypínání.



2CSC400229F0001

Univerzální signálové/přídatné a přídatné kontakty, použité u S 200, F 200 a DS 200.



2CSC400131F0201

V systémech bez přípojnic je pro připojení kabelů s různými průřezy vodičů možno použít dvě připojovací svorky: vstupní napájecí svorka s přídatnou svorkou pro vodiče do 50 mm², s připojením z přední strany.



2CSC400225F0001

Bezpečné propojení mezi DDA 200 a S200, díky bezpečnému systému plastových klíčů.



2CSC400270F0201

Speciální rychloupevnění a snadná demontáž zařízení ze sestavy. Stačí na přístroj zatlačit směrem nahoru. Platí jak pro MCB S 200, tak také RCCB F200 – jediné přístroje na trhu, které lze demontovat bez pomoci šroubováku.

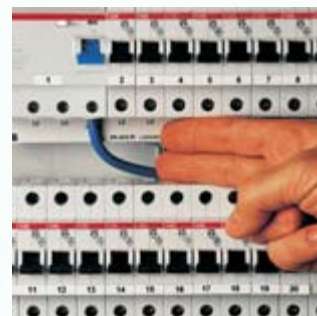

2CSC400553F0001

Větší pracovní prostor mezi řadami jednotlivých komponent.

M compact[®]

1



2CSC400132F0001



2CSC400230F0001

Nová řada System pro M compact je slučitelná (kompatibilní) s řadou System pro M díky konfiguraci nových a dřívějších svorek.



Napájení shora nebo zespodu, buď kabely nebo přípojnými.

Bezpečná technologie připojovacích svorek: svorky jsou bezpečné proti nesprávnému připojení.





2CSC400139F0201



2CSC400395F0201



2CSC400259F0201



2CSC400556F0201

Obsah

Obecné vlastnosti a vypínací schopnosti.....	2/2
MCB S 200 systému System pro M compact	2/5
MCB S 280, S 290, S700, S800.....	2/47



System pro M compact® a vypínací schopnost

MCB

POZN.: všechny MCB řady S200 uvádí dvě různé hodnoty vypínací schopnosti uvedené na výrobku:
na přední straně I_{cn} podle IEC/EN 60898, na boku I_{cu}/I_{cs} podle IEC/EN 60947-2, v závislosti na jmenovitém proudu. Hodnota vypínací schopnosti při charakteristikách S2 K, Z, uvedená na přední straně MCB, se týká normy VDE 0660.



Řada		S 200	S 200 M	S 200 P		S 200 U		S 200 UP	S 280				
Charakteristiky		B,C,D, K,Z	B,C,D, K,Z	B,C,D, K,Z	B,C,D, K,Z	B,C,D, K,Z	K,Z	K,Z	K,Z	B,C			
Jmenovitý proud [A]		0.5 ≤ In ≤ 63	0.5 ≤ In ≤ 63	0.2 ≤ In ≤ 25	32 ≤ In ≤ 40	50 ≤ In ≤ 63	0.2 ≤ In ≤ 25	32 ≤ In ≤ 40	50 ≤ In ≤ 63	80 ≤ In ≤ 100			
Vypínací schopnost [kA]													
Referenční norma	Nr. poles	Ue[V]											
IEC 23-3/EN 60898 IEC/EN 60947-2 střídavý proud	Icn	230/400	6	10	25	15	15			6			
	Icu 1, 1P+N	133	20	25 ②	40	25	25	40	25	25	40	15	
		230	10	15 ②	25	15	15	25	15	15	25	6	
		2, 3, 4	230	20	25 ②	40	25	25	40	25	25	40	10
		400	10	15 ②	25	15	15	25	15	15	25	6	
	Ics 1, 1P+N	690											
		133	15	18.7 ②	20	18.7	18.7	20	18.7	18.7	20	15	
		230	7.5	11.2 ②	12.5	11.2	7.5	12.5	11.2	7.5	12.5	6	
		2, 3, 4	230	15 ①	18.7 ②	20	18.7	18.7	20	18.7	18.7	20	10
	IEC/EN 60947-2 Stojnosměrný proud T=I/R ≤ 5 ms pro všechny výrobkové řady, kromě S280 UC a S800S-UC, kde T=I/R < 15 ms	Icu 1, 1P+N	24	20									
60			10	10	15	10	10	15	10	10	15	10	
125													
250													
2		48	20										
		125	10	10	15	10	10	15	10	10	15	10	
		250											
		500											
3,4		600											
		800											
	375												
	500												
Ics 1, 1P+N	750												
	1000												
	1200												
	24	20											
2	60	10	10	15	10	10	15	10	10	15	10		
	125												
	250												
	500												
3,4	600												
	800												
	375												
	500												
UL 1077/ C22.2 č. 235 Střídavý proud	Int. 1, 1P+N cap. 2, 3, 4	120	10		10	10	10						
		277	6		10	10	10						
		240	10		10	10	10						
		480 Y/277	6		10	10	10						
UL 1077/ C22.2 č. 235 Stojnosměrný proud	Int. 1, 1P+N cap. 2, 3, 4	60	10										
		125	10										
		240											
		480 Y/277											
UL 489/ C22.2 č. 5 Střídavý proud	Int. 1 cap. 2, 3, 4	240					10	10	10	10			
		277									10		
		240						10	10	10	10		
		480 Y/277									10		
IEC/EN 60947-3	Icw 2 3, 4	800											
		1200											

① pouze do 40 A; 10 kA do 50/63A

② pouze pro charakteristiku „D“

③ hodnoty neplatí pro všechny jmenovité proudy

④ 800 V DC

⑤ 1200 V DC

⑥ 3 póly

Miniaturní jističe (**MCB**) chrání instalace proti přetížení a zkratu a zaručují spolehlivost a bezpečnost provozu.

Nové jističe System pro *M compact*, řady S200, vyhovují většině obecných požadavků na tento typ jističů a umožňují jejich použití v bytových, průmyslových a komerčních aplikacích.

K dispozici jsou tři výrobové řady: **S 200**, **S 200 M** a **S 200 P**, se třemi různými vypínacími schopnostmi do 25 kA, ve všech charakteristikách (B, C, D, K a Z) a konfiguracích (1P, 1P+N, 2P, 3P, 3P+N a 4P), ve všech velikostech až do 63A.

Všechny tyto miniaturní jističe vyhovují normám IEC/EN 60898 a IEC/EN 60947-2. Řada obsahuje také nové jističe **S 200 U** a **S 200 UP**, které vyhovují normě UL 489/CSA-C22.2 N 05.

K dispozici je také nový pomocný kontakt, který je zabudován do spodní strany jističe a umožňuje dosáhnout úspory až 50%.

Jako perspektivní výrobek nabízí tato řada jističů všechny výhody navíc („plus“), které charakterizovaly již v minulosti celou novou řadu System pro *M compact*.

Výrobky S 200 mají udělenou celou řadu značek a schválení a je možno je tedy používat na všech světových trzích.

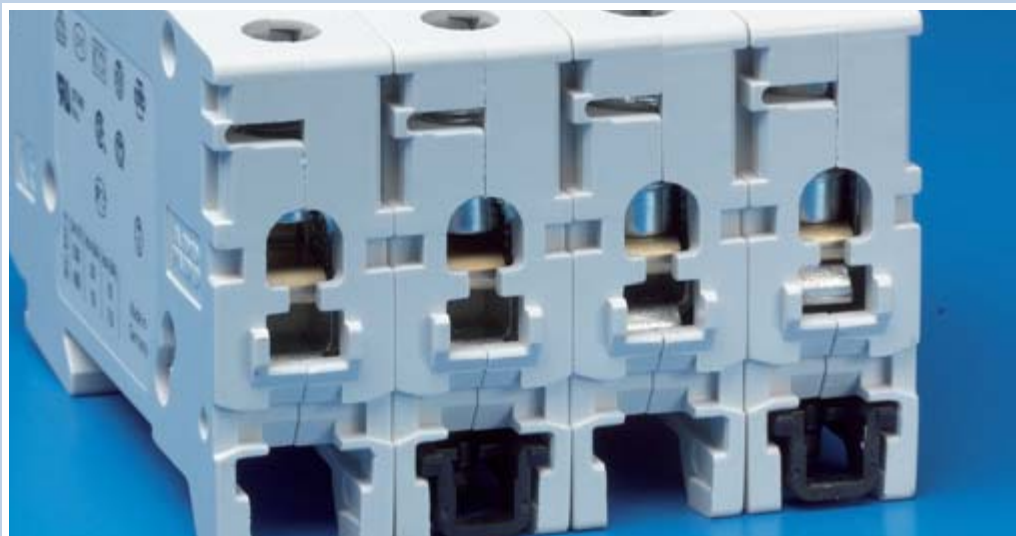

2CSC400230F0201



2CSC400261F0201



2CSC400260F0201



2CSC400259F0201

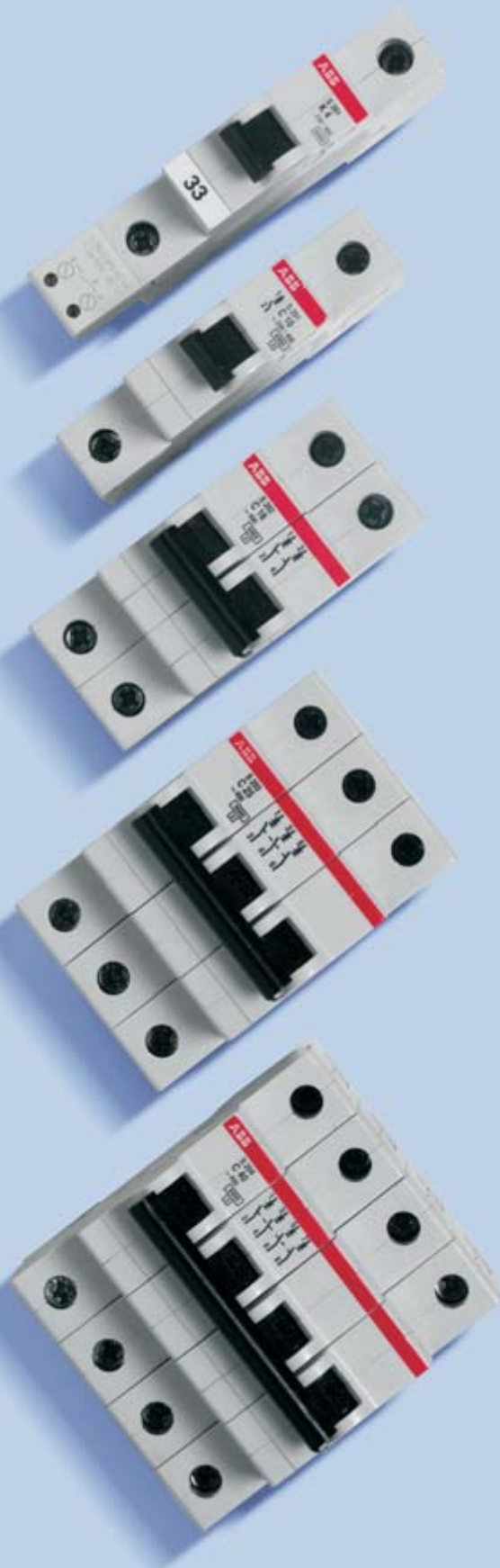

Obsah

Technické vlastnosti jističů řady S 200 2/6

Výběrové tabulky jističů řady S 200

S 200-B	2/8
S 200-C	2/10
S 200-D	2/12
S 200-K	2/14
S 200-Z	2/16
S 200 M-B	2/18
S 200 M-C	2/20
S 200 M-D	2/22
S 200 M-K	2/24
S 200 M-Z	2/26
S 200 P-B	2/28
S 200 P-C	2/30
S 200 P-D	2/32
S 200 P-K	2/34
S 200 P-Z	2/36

Výběrové tabulky jističů S 200 vyhovujících normě UL 489/CSA-C22.2 N 05

S 200 U-K	2/38
S 200 U-Z	2/40
S 200 UP-K	2/42
S 200 UP-Z	2/44

Normy			
Elektrické vlastnosti	Jmenovitý proud I_n		A
	Póly		
	Jmenovité napětí U_e	IEC 1P, 1P+N	V
		IEC 2P, 3P, 3P+N, 4P	V
		UL/CSA 1P, 1P+N	V
		UL/CSA 2P, 3P, 3P+N, 4P	V
	Izolační napětí U_i		V
	Maximální provozní napětí U_b max.	IEC AC	V
		UL/CSA AC	
		IEC/UL/CSA DC 1P	V
		IEC/UL/CSA DC 2P	V
	Minimální provozní napětí U_b min.		V
	Jmenovitý kmitočet		Hz
	Jmenovitá vypínací schopnost podle IEC/EN 60898	rovna max I_{cn}	A
	Jmenovitá vypínací schopnost podle IEC/EN 60947-2	rovna max I_{cu} provozní I_{cs}	kA kA
	1P, 1P+N @ 230 V AC 2P, 3P, 3P+N, 4P@ 400 V AC		
	Jmenovité impulzní výdržné napětí (1,2/50) U_{imp}		kV
Izolační zkušební napětí při indukované frekvenci/1 min.		kV	
Kategorie přepětí			
Stupeň znečištění			
Charakteristiky termomagnetické spouště	B: $3 I_n \leq I_m \leq 5 I_n$ C: $5 I_n \leq I_m \leq 10 I_n$ D: $10 I_n \leq I_m \leq 20 I_n$ K: $10 I_n \leq I_m \leq 14 I_n$ Z: $2 I_n \leq I_m \leq 3 I_n$		
Mechanické vlastnosti	Ovládací páka		
	Elektrická životnost		
	Mechanická životnost/počet operací		
	Krytí/počet operací	pouzdro svorky	
	Odolnosti proti mechanickým rázům		
	Odolnost vůči vibracím podle IEC/EN 60068-2-6		
	Tropikalizace podle IEC/EN 60068-2	vlhké teplo konstantní klimatické podmínky proměnlivé klimatické podmínky	°C/RH °C/RH °C/RH
	Referenční teplota pro nastavení tepelného prvku		°C
	Teplota okolí (při denní průměrné hodnotě $\leq +35^\circ\text{C}$)	IEC ③	°C
	Skladovací teplota		°C
Instalace	Druh svorek		
	Velikost přípoj. svorek horních/spodních pro kabel	IEC UL/CSA	mm ² AWG
	Velikost přípoj. svorek horních/spodních pro přípojnicí	IEC UL/CSA	mm ² AWG
	Utahovací moment	IEC UL/CSA	N*m in-lbs.
	Nástroj		
	Způsob upevnění		
	Montážní poloha		
	Připojení		
Rozměry a hmotnost	Rozměry pólu (V x H x Š)		mm
	Hmotnost pólu		g
	Kombinace s pomocnými prvky	Možnost kombinace s:	pomocným kontaktem signálním kontaktem/pomocným spínačem napěťovou spouští podpěťovou spouští

① doplňková ochrana

② ochrana odbočky

③ pro S 200 podle UL 1077:-25...+70°C

④ < 50 A

⑤ před připojením hliníkových vodičů ($\geq 4 \text{ mm}^2$) zajistěte, aby jejich kontaktní plochy byly očištěny, obroušeny kartáčem a ošetřeny mazacím tukem

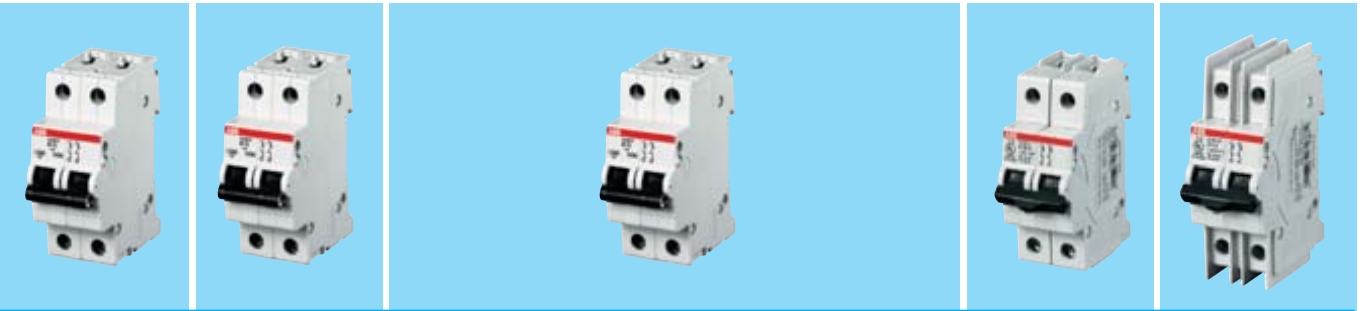

S 200	S 200 M	S 200 P			S 200 U	S 200 UP
IEC / EN 60898, IEC / EN 60947-2, VDE 0641 Part 11, UL 1077 ①, CSA 22.2 No. 235 ②					UL 489 ③, CSA22.2 No.5 ④, IEC/EN 60947-2	
0.5 ≤ In ≤ 63	0.2 ≤ In ≤ 63	0.5 ≤ In ≤ 25	32 ≤ In ≤ 40	50 ≤ In ≤ 63	0.2 ≤ In ≤ 63	0.2 ≤ In ≤ 25
1P, 1P+N, 2P, 3P, 3P+N, 4P					1P, 2P, 3P, 4P	
120 - 240 - 277 480Y/277		230 - 240 230/400 - 240/415 120 - 240 - 277 480Y/277			120-240 120-240	120 - 240 - 277 480Y/277
480Y/277		250 254/440 480Y/277 60VDC 125VDC			240	480Y/277
12VAC - 12VDC					12VAC	
6000	10000	25000	50...60 15000	15000	-	-
10	15	25	15	15	10	10
7.5	11.2 ⑤	12.5	11.2	7.5	7.5	7.5
			5			
			2.8			
			III			
			2			
■	■	■	■	■	■	■
■	■	■	■	■	■	■
■	■	■	■	■	■	■
■	■	■	■	■	■	■
černá, plombovatelná v poloze ON-OFF (= zap./vyp.)						
10 000						
20 000						
IP4X						
IP2X						
30g – 3 rázy – trvání 11 ms						
5g-20 cyklů s frekvencí 5...150...5 Hz, s proudovou zátěží 0,8 In						
28 cyklů s 55/95...100						
23/83 – 40/93 – 55/20						
25/95 – 40/95						
30 (20 pro charakteristiky K, Z)					25	
-25...+55						
-40...+70						
obousměrné válcové zvedací připojovací svorky, bezpečné proti poruše (failsafe; chráněné proti rázům) ⑥						
25/25						
18-4						
10/10						
18-8						
2,8						
25						
č. 2, křížový šroubovák						
na lištu DIN podle EN 60715 (35 mm), pomocí rychloupínacího zařízení						
libovolné						
z horní a spodní strany						
125		85 x 68 x 17.5			140	88 x 68 x 17.5 100 x 68 x 17.5
			ano			
			ano			
			ano			
ano					ne	

B

Jistič S 200 s charakteristikou B

Funkce: kontrola a ochrana obvodů proti přetížení a zkratům; ochrana osob a kabelů velké délky v napájecích systémech TN a IT.

Použití: domácnosti, komerční a průmyslová sféra

Normy: IEC/EN 60898, IEC/EN 60947-2

I_{cn}=6 kA

Počet pólů	Jmenovitý proud	Podrobnosti pro objednávku		Bbn 4016779	Hmotnost 1 ks	Balící jedn.
		In A	Typový kód			
1	6	S 201-B 6	2CDS 251 001 R0065	46490 1	0.125	10
	10	S 201-B 10	2CDS 251 001 R0105	46380 5	0.125	10
	13	S 201-B 13	2CDS 251 001 R0135	46500 7	0.125	10
	16	S 201-B 16	2CDS 251 001 R1165	57863 9	0.125	10
	20 ①	S 201-B 20	2CDS 251 001 R0205	46510 6	0.125	10
	25	S 201-B 25	2CDS 251 001 R0255	46520 5	0.125	10
	32 ②	S 201-B 32	2CDS 251 001 R0325	46530 4	0.125	10
	40 ③	S 201-B 40	2CDS 251 001 R0405	46540 3	0.125	10
	50	S 201-B 50	2CDS 251 001 R0505	55092 5	0.125	10
	63	S 201-B 63	2CDS 251 001 R0635	55093 2	0.125	10
U _{Bmax} 253 V ~ 72 V ...						
2	6	S 202-B 6	2CDS 252 001 R0065	46640 0	0.250	5
	10	S 202-B 10	2CDS 252 001 R0105	46660 8	0.250	5
	13	S 202-B 13	2CDS 252 001 R0135	46670 7	0.250	5
	16	S 202-B 16	2CDS 252 001 R0165	46690 5	0.250	5
	20	S 202-B 20	2CDS 252 001 R0205	46700 1	0.250	5
	25	S 202-B 25	2CDS 252 001 R0255	46710 0	0.250	5
	32	S 202-B 32	2CDS 252 001 R0325	46720 9	0.250	5
	40	S 202-B 40	2CDS 252 001 R0405	46740 7	0.250	5
	50	S 202-B 50	2CDS 252 001 R0505	55094 9	0.250	5
	63	S 202-B 63	2CDS 252 001 R0635	55095 6	0.250	5
U _{Bmax} 440 V ~ 125 V ... ④						
3	6	S 203-B 6	2CDS 253 001 R0065	46860 2	0.375	1
	10	S 203-B 10	2CDS 253 001 R0105	46870 1	0.375	1
	13	S 203-B 13	2CDS 253 001 R0135	46890 9	0.375	1
	16	S 203-B 16	2CDS 253 001 R0165	46900 5	0.375	1
	20 ①	S 203-B 20	2CDS 253 001 R0205	46910 4	0.375	1
	25	S 203-B 25	2CDS 253 001 R0255	46920 3	0.375	1
	32 ②	S 203-B 32	2CDS 253 001 R0325	46930 2	0.375	1
	40 ③	S 203-B 40	2CDS 253 001 R0405	46940 1	0.375	1
	50	S 203-B 50	2CDS 253 001 R0505	55096 3	0.375	1
	63	S 203-B 63	2CDS 253 001 R0635	55097 0	0.375	1
U _{Bmax} 440 V ~						
4	6	S 204-B 6	2CDS 254 001 R0065	52895 5	0.500	1
	10	S 204-B 10	2CDS 254 001 R0105	52896 2	0.500	1
	13	S 204-B 13	2CDS 254 001 R0135	52897 9	0.500	1
	16	S 204-B 16	2CDS 254 001 R0165	52898 6	0.500	1
	20	S 204-B 20	2CDS 254 001 R0205	52899 3	0.500	1
	25	S 204-B 25	2CDS 254 001 R0255	52900 6	0.500	1
	32	S 204-B 32	2CDS 254 001 R0325	52901 3	0.500	1
	40	S 204-B 40	2CDS 254 001 R0405	52902 0	0.500	1
	50	S 204-B 50	2CDS 254 001 R0505	55098 7	0.500	1
	63	S 204-B 63	2CDS 254 001 R0635	55099 4	0.500	1
U _{Bmax} 440 V ~ 125 V ... ④						

① vhodný pro průtokové ohřivače 12 kW

② vhodný pro průtokové ohřivače 18 kW

③ vhodný pro průtokové ohřivače 21, 24 a 27 kW

④ U_{Bmax} 125 V ... se 2 póly zapojenými do série

6000

B

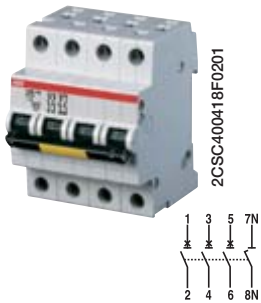
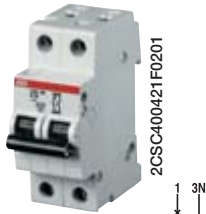

NA - s odpojením nulového vodiče

Počet pólů	Jmenovitý proud	Podrobnosti pro objednávku			Bbn 4016779	Hmotnost 1 ks	Balící jedn.
		In A	Typový kód	Objednací číslo			
1 +	6	S 201-B 6 NA	2CDS 251 103 R0065	53158 0	0.250	5	
	10	S 201-B 10 NA	2CDS 251 103 R0105	53159 7			
	NA	13	S 201-B 13 NA	2CDS 251 103 R0135			53160 3
		16	S 201-B 16 NA	2CDS 251 103 R0165			53161 0
		20 ①	S 201-B 20 NA	2CDS 251 103 R0205			53162 7
		25	S 201-B 25 NA	2CDS 251 103 R0255			53163 4
		32 ②	S 201-B 32 NA	2CDS 251 103 R0325			53164 1
		40 ③	S 201-B 40 NA	2CDS 251 103 R0405			53165 8
		50	S 201-B 50 NA	2CDS 251 103 R0505			53615 8
		63	S 201-B 63 NA	2CDS 251 103 R0635			53614 1
3 +	6	S 203-B 6 NA	2CDS 253 103 R0065	53228 0	0.500	1	
	10	S 203-B 10 NA	2CDS 253 103 R0105	53229 7			
	NA	13	S 203-B 13 NA	2CDS 253 103 R0135			53230 3
		16	S 203-B 16 NA	2CDS 253 103 R0165			53231 0
		20 ①	S 203-B 20 NA	2CDS 253 103 R0205			53232 7
		25	S 203-B 25 NA	2CDS 253 103 R0255			53233 4
		32 ②	S 203-B 32 NA	2CDS 253 103 R0325			53234 1
		40 ③	S 203-B 40 NA	2CDS 253 103 R0405			53235 8
		50	S 203-B 50 NA	2CDS 253 103 R0505			53616 5
		63	S 203-B 63 NA	2CDS 253 103 R0635			53617 2

① vhodný pro průtokové ohřivače 12 kW

② vhodný pro průtokové ohřivače 18 kW

③ vhodný pro průtokové ohřivače 21, 24 a 27 kW

2

6000

C

Jistič S 200 s charakteristikou C

Funkce: kontrola a ochrana obvodů proti přetížení a zkratům; ochrana odporových a induktivních zátěží s nízkým záběrným proudem.

Použití: domácnosti, komerční a průmyslová sféra

Normy: IEC/EN 60898, IEC/EN 60947-2

I_{cn}=6 kA

Počet pólů	Jmenovitý proud	Podrobnosti pro objednávku	Bbn 4016779	Hmotnost 1 ks	Balící jedn.	
In A	Typový kód	Objednací číslo	EAN	kg	ks	
1	0.5	S 201-C 0.5	2CDS 251 001 R0984	52329 5	0.125	10
	1	S 201-C 1	2CDS 251 001 R0014	52331 8	0.125	10
	1.6	S 201-C 1.6	2CDS 251 001 R0974	52330 1	0.125	10
	2	S 201-C 2	2CDS 251 001 R0024	52332 5	0.125	10
	3	S 201-C 3	2CDS 251 001 R0034	52333 2	0.125	10
	4	S 201-C 4	2CDS 251 001 R0044	52334 9	0.125	10
	6	S 201-C 6	2CDS 251 001 R0064	46400 0	0.125	10
	8	S 201-C 8	2CDS 251 001 R0084	46410 9	0.125	10
	10	S 201-C 10	2CDS 251 001 R0104	46420 8	0.125	10
	13	S 201-C 13	2CDS 251 001 R0134	46430 7	0.125	10
	16	S 201-C 16	2CDS 251 001 R0164	46440 6	0.125	10
	20 ①	S 201-C 20	2CDS 251 001 R0204	46450 5	0.125	10
	25	S 201-C 25	2CDS 251 001 R0254	46460 4	0.125	10
	32 ②	S 201-C 32	2CDS 251 001 R0324	46470 3	0.125	10
	40 ③	S 201-C 40	2CDS 251 001 R0404	46480 2	0.125	10
	50	S 201-C 50	2CDS 251 001 R0504	55100 7	0.125	10
63	S 201-C 63	2CDS 251 001 R0634	55101 4	0.125	10	
2	0.5	S 202-C 0.5	2CDS 252 001 R0984	52335 6	0.250	5
	1	S 202-C 1	2CDS 252 001 R0014	52336 3	0.250	5
	1.6	S 202-C 1.6	2CDS 252 001 R0974	52337 0	0.250	5
	2	S 202-C 2	2CDS 252 001 R0024	52338 7	0.250	5
	3	S 202-C 3	2CDS 252 001 R0034	52339 4	0.250	5
	4	S 202-C 4	2CDS 252 001 R0044	52340 0	0.250	5
	6	S 202-C 6	2CDS 252 001 R0064	46550 2	0.250	5
	8	S 202-C 8	2CDS 252 001 R0084	46560 1	0.250	5
	10	S 202-C 10	2CDS 252 001 R0104	46570 0	0.250	5
	13	S 202-C 13	2CDS 252 001 R0134	46580 9	0.250	5
	16	S 202-C 16	2CDS 252 001 R0164	46590 8	0.250	5
	20	S 202-C 20	2CDS 252 001 R0204	46600 4	0.250	5
	25	S 202-C 25	2CDS 252 001 R0254	46610 3	0.250	5
	32	S 202-C 32	2CDS 252 001 R0324	46620 2	0.250	5
	40	S 202-C 40	2CDS 252 001 R0404	46630 1	0.250	5
	50	S 202-C 50	2CDS 252 001 R0504	55104 5	0.250	5
63 ④	S 202-C 63	2CDS 252 001 R0634	55105 2	0.250	5	
3	0.5	S 203-C 0.5	2CDS 253 001 R0984	52341 7	0.375	1
	1	S 203-C 1	2CDS 253 001 R0014	52342 4	0.375	1
	1.6	S 203-C 1.6	2CDS 253 001 R0974	52343 1	0.375	1
	2	S 203-C 2	2CDS 253 001 R0024	52344 8	0.375	1
	3	S 203-C 3	2CDS 253 001 R0034	52345 5	0.375	1
	4	S 203-C 4	2CDS 253 001 R0044	52346 2	0.375	1
	6	S 203-C 6	2CDS 253 001 R0064	46750 6	0.375	1
	8	S 203-C 8	2CDS 253 001 R0084	46760 5	0.375	1
	10	S 203-C 10	2CDS 253 001 R0104	46780 3	0.375	1
	13	S 203-C 13	2CDS 253 001 R0134	46790 2	0.375	1
	16	S 203-C 16	2CDS 253 001 R0164	46800 8	0.375	1
	20 ①	S 203-C 20	2CDS 253 001 R0204	46810 7	0.375	1
	25	S 203-C 25	2CDS 253 001 R0254	46820 6	0.375	1
	32 ②	S 203-C 32	2CDS 253 001 R0324	46830 5	0.375	1
	40 ③	S 203-C 40	2CDS 253 001 R0404	46840 4	0.375	1
	50	S 203-C 50	2CDS 253 001 R0504	55106 9	0.375	1
63	S 203-C 63	2CDS 253 001 R0634	55107 6	0.375	1	

U_{Bmax}
253 V ~
72 V ...

U_{Bmax}
440 V ~
125 V ...

④

U_{Bmax}
440 V ~



2CSC400408F0201



2CSC400409F0201



2CSC400412F0201



6000

2

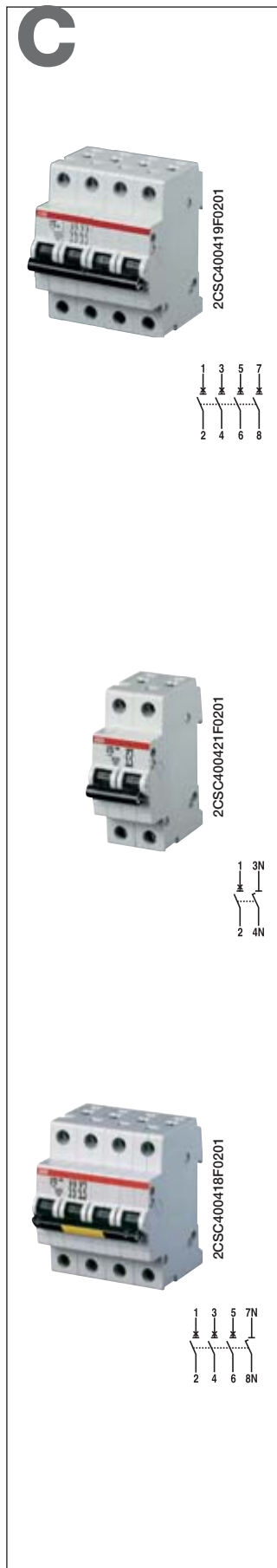

4	0.5	S 204-C 0.5	2CDS 254 001 R0984	52911 2	0.500	1
	1	S 204-C 1	2CDS 254 001 R0014	52912 9	0.500	1
	1.6	S 204-C 1.6	2CDS 254 001 R0974	52913 6	0.500	1
	2	S 204-C 2	2CDS 254 001 R0024	52914 3	0.500	1
	3	S 204-C 3	2CDS 254 001 R0034	52915 0	0.500	1
	4	S 204-C 4	2CDS 254 001 R0044	52916 7	0.500	1
	6	S 204-C 6	2CDS 254 001 R0064	52917 4	0.500	1
	8	S 204-C 8	2CDS 254 001 R0084	52918 1	0.500	1
	10	S 204-C 10	2CDS 254 001 R0104	52919 8	0.500	1
	13	S 204-C 13	2CDS 254 001 R0134	52920 4	0.500	1
	16	S 204-C 16	2CDS 254 001 R0164	52921 1	0.500	1
	20	S 204-C 20	2CDS 254 001 R0204	52922 8	0.500	1
	25	S 204-C 25	2CDS 254 001 R0254	52923 5	0.500	1
	32	S 204-C 32	2CDS 254 001 R0324	52924 2	0.500	1
	40	S 204-C 40	2CDS 254 001 R0404	52925 9	0.500	1
	50	S 204-C 50	2CDS 254 001 R0504	55110 6	0.500	1
④	63	S 204-C 63	2CDS 254 001 R0634	55111 3	0.500	1

U_{Bmax}
440 V ~
125 V ...

- ① vhodný pro průtokové ohřivače 12 kW ③ vhodný pro průtokové ohřivače 21, 24 a 27 kW
② vhodný pro průtokové ohřivače 18 kW ④ U_{Bmax} 125 V ... se 2 póly zapojenými do série

NA – s odpojením nulového vodiče

Počet pólů	Jmenovitý proud	Podrobnosti pro objednávku	Bbn 4016779	Hmotnost 1 ks	Balící jedn.	
	In A	Typový kód	Objednací číslo	kg	ks	
1 +	0.5	S 201-C 0.5 NA	2CDS 251 103 R0984	53166 5	0.250	5
	1	S 201-C 1 NA	2CDS 251 103 R0014	53167 2	0.250	5
	1.6	S 201-C 1.6 NA	2CDS 251 103 R0974	53168 9	0.250	5
	2	S 201-C 2 NA	2CDS 251 103 R0024	53169 6	0.250	5
	3	S 201-C 3 NA	2CDS 251 103 R0034	53170 2	0.250	5
	4	S 201-C 4 NA	2CDS 251 103 R0044	53172 6	0.250	5
	6	S 201-C 6 NA	2CDS 251 103 R0064	53173 3	0.250	5
	8	S 201-C 8 NA	2CDS 251 103 R0084	53174 0	0.250	5
	10	S 201-C 10 NA	2CDS 251 103 R0104	53175 7	0.250	5
	13	S 201-C 13 NA	2CDS 251 103 R0134	53176 4	0.250	5
	16	S 201-C 16 NA	2CDS 251 103 R0164	53177 1	0.250	5
	20 ①	S 201-C 20 NA	2CDS 251 103 R0204	53178 8	0.250	5
	25	S 201-C 25 NA	2CDS 251 103 R0254	53179 5	0.250	5
	32 ②	S 201-C 32 NA	2CDS 251 103 R0324	53180 1	0.250	5
	40 ③	S 201-C 40 NA	2CDS 251 103 R0404	53181 8	0.250	5
	50	S 201-C 50 NA	2CDS 251 103 R0504	55102 1	0.290	5
63	S 201-C 63 NA	2CDS 251 103 R0634	55103 8	0.290	5	
3 +	0.5	S 203-C 0.5 NA	2CDS 253 103 R0984	53236 5	0.500	1
	1	S 203-C 1 NA	2CDS 253 103 R0014	53237 2	0.500	1
	1.6	S 203-C 1.6 NA	2CDS 253 103 R0974	53238 9	0.500	1
	2	S 203-C 2 NA	2CDS 253 103 R0024	53240 2	0.500	1
	3	S 203-C 3 NA	2CDS 253 103 R0034	53241 9	0.500	1
	4	S 203-C 4 NA	2CDS 253 103 R0044	53242 6	0.500	1
	6	S 203-C 6 NA	2CDS 253 103 R0064	53243 3	0.500	1
	8	S 203-C 8 NA	2CDS 253 103 R0084	53244 0	0.500	1
	10	S 203-C 10 NA	2CDS 253 103 R0104	53245 7	0.500	1
	13	S 203-C 13 NA	2CDS 253 103 R0134	53246 4	0.500	1
	16	S 203-C 16 NA	2CDS 253 103 R0164	53247 1	0.500	1
	20 ①	S 203-C 20 NA	2CDS 253 103 R0204	53248 8	0.500	1
	25	S 203-C 25 NA	2CDS 253 103 R0254	53249 5	0.500	1
	32 ②	S 203-C 32 NA	2CDS 253 103 R0324	53250 1	0.500	1
	40 ③	S 203-C 40 NA	2CDS 253 103 R0404	53251 8	0.500	1
	50	S 203-C 50 NA	2CDS 253 103 R0504	55108 3	0.580	1
63	S 203-C 63 NA	2CDS 253 103 R0634	55109 0	0.580	1	

U_{Bmax}
253 V ~
72 V ...

- ① vhodný pro průtokové ohřivače 12 kW ③ vhodný pro průtokové ohřivače 21, 24 a 27 kW
② vhodný pro průtokové ohřivače 18 kW

6000

D

Jistič S 200 s charakteristikou D

Funkce: kontrola a ochrana obvodů proti přetížení a zkratům; ochrana obvodů, které napájí zátěže s vysokým záběrným proudem v okamžiku uzavření elektrického obvodu (NN/NN transformátory, výbojky).

Použití: domácnosti, komerční a průmyslová sféra

Normy: IEC/EN 60898, IEC/EN 60947-2

I_{cn}=6 kA

Počet pólů	Jmenovitý proud	Podrobnosti pro objednávku	Bbn 4016779	Hmotnost 1 ks	Balící jedn.
	In A	Typový kód	Objednací číslo	EAN	kg ks
1	0.5	S 201-D 0.5	2CDS 251 001 R0981	52993 8	0.125 10
	1	S 201-D 1	2CDS 251 001 R0011	52994 5	0.125 10
	1.6	S 201-D 1.6	2CDS 251 001 R0971	52995 2	0.125 10
	2	S 201-D 2	2CDS 251 001 R0021	52996 9	0.125 10
	3	S 201-D 3	2CDS 251 001 R0031	52997 6	0.125 10
	4	S 201-D 4	2CDS 251 001 R0041	52998 3	0.125 10
	6	S 201-D 6	2CDS 251 001 R0061	52999 0	0.125 10
	8	S 201-D 8	2CDS 251 001 R0081	53000 2	0.125 10
	10	S 201-D 10	2CDS 251 001 R0101	53001 9	0.125 10
	13	S 201-D 13	2CDS 251 001 R0131	53002 6	0.125 10
	16	S 201-D 16	2CDS 251 001 R0161	53003 3	0.125 10
	20 ①	S 201-D 20	2CDS 251 001 R0201	53004 0	0.125 10
	25	S 201-D 25	2CDS 251 001 R0251	53005 7	0.125 10
	32 ②	S 201-D 32	2CDS 251 001 R0321	53006 4	0.125 10
	40 ③	S 201-D 40	2CDS 251 001 R0401	53007 1	0.125 10
	50	S 201-D 50	2CDS 251 001 R0501	55199 1	0.125 10
63	S 201-D 63	2CDS 251 001 R0631	55200 4	0.125 10	
2	0.5	S 202-D 0.5	2CDS 252 001 R0981	53048 4	0.250 5
	1	S 202-D 1	2CDS 252 001 R0011	53049 1	0.250 5
	1.6	S 202-D 1.6	2CDS 252 001 R0971	53050 7	0.250 5
	2	S 202-D 2	2CDS 252 001 R0021	53051 4	0.250 5
	3	S 202-D 3	2CDS 252 001 R0031	53052 1	0.250 5
	4	S 202-D 4	2CDS 252 001 R0041	53053 8	0.250 5
	6	S 202-D 6	2CDS 252 001 R0061	53054 5	0.250 5
	8	S 202-D 8	2CDS 252 001 R0081	53055 2	0.250 5
	10	S 202-D 10	2CDS 252 001 R0101	53058 3	0.250 5
	13	S 202-D 13	2CDS 252 001 R0131	53060 6	0.250 5
	16	S 202-D 16	2CDS 252 001 R0161	53061 3	0.250 5
	20	S 202-D 20	2CDS 252 001 R0201	53063 7	0.250 5
	25	S 202-D 25	2CDS 252 001 R0251	53064 4	0.250 5
	32	S 202-D 32	2CDS 252 001 R0321	53065 1	0.250 5
	40	S 202-D 40	2CDS 252 001 R0401	53066 8	0.250 5
	50	S 202-D 50	2CDS 252 001 R0501	55203 5	0.250 5
63 ④	S 202-D 63	2CDS 252 001 R0631	55204 2	0.250 5	
3	0.5	S 203-D 0.5	2CDS 253 001 R0981	53081 1	0.375 1
	1	S 203-D 1	2CDS 253 001 R0011	53082 8	0.375 1
	1.6	S 203-D 1.6	2CDS 253 001 R0971	53083 5	0.375 1
	2	S 203-D 2	2CDS 253 001 R0021	53084 2	0.375 1
	3	S 203-D 3	2CDS 253 001 R0031	53085 9	0.375 1
	4	S 203-D 4	2CDS 253 001 R0041	53086 6	0.375 1
	6	S 203-D 6	2CDS 253 001 R0061	53088 0	0.375 1
	8	S 203-D 8	2CDS 253 001 R0081	53089 7	0.375 1
	10	S 203-D 10	2CDS 253 001 R0101	53090 3	0.375 1
	13	S 203-D 13	2CDS 253 001 R0131	53091 0	0.375 1
	16	S 203-D 16	2CDS 253 001 R0161	53092 7	0.375 1
	20 ①	S 203-D 20	2CDS 253 001 R0201	53093 4	0.375 1
	25	S 203-D 25	2CDS 253 001 R0251	53094 1	0.375 1
	32 ②	S 203-D 32	2CDS 253 001 R0321	53095 8	0.375 1
	40 ③	S 203-D 40	2CDS 253 001 R0401	53096 5	0.375 1
	50	S 203-D 50	2CDS 253 001 R0501	55205 9	0.375 1
63	S 203-D 63	2CDS 253 001 R0631	55206 6	0.375 1	

U_{Bmax}
253 V ~
72 V ...

U_{Bmax}
440 V ~
125 V ...

U_{Bmax}
440 V ~



2CSC400408F0201



2CSC400409F0201



2CSC400412F0201



6000

2

D



2CSC400419F0201



4	0.5	S 204-D 0.5	2CDS 254 001 R0981	53112 2	0.500	1
	1	S 204-D 1	2CDS 254 001 R0011	53113 9	0.500	1
	1.6	S 204-D 1.6	2CDS 254 001 R0971	53114 6	0.500	1
	2	S 204-D 2	2CDS 254 001 R0021	53115 3	0.500	1
	3	S 204-D 3	2CDS 254 001 R0031	53116 0	0.500	1
	4	S 204-D 4	2CDS 254 001 R0041	53117 7	0.500	1
	6	S 204-D 6	2CDS 254 001 R0061	53118 4	0.500	1
	8	S 204-D 8	2CDS 254 001 R0081	53119 1	0.500	1
	10	S 204-D 10	2CDS 254 001 R0101	53120 7	0.500	1
	13	S 204-D 13	2CDS 254 001 R0131	53121 4	0.500	1
	16	S 204-D 16	2CDS 254 001 R0161	53122 1	0.500	1
	20	S 204-D 20	2CDS 254 001 R0201	53123 8	0.500	1
	25	S 204-D 25	2CDS 254 001 R0251	53129 0	0.500	1
	32	S 204-D 32	2CDS 254 001 R0321	53130 6	0.500	1
40	S 204-D 40	2CDS 254 001 R0401	53131 3	0.500	1	
50	S 204-D 50	2CDS 254 001 R0501	55209 7	0.500	1	
63	S 204-D 63	2CDS 254 001 R0631	55210 3	0.500	1	

U_{Bmax}
440 V ~
125 V ...

- ① vhodný pro průtokové ohřivače 12 kW
② vhodný pro průtokové ohřivače 18 kW
③ vhodný pro průtokové ohřivače 21, 24 a 27 kW
④ U_{Bmax} 125 V ... se 2 póly zapojenými do série

NA – s odpojením nulového vodiče

Počet pólů	Jmenovitý proud	Podrobnosti pro objednávku	Bbn 4016779	Hmotnost 1 ks	Balící jedn.	
	In A	Typový kód	Objednací číslo	kg	ks	
1 +	0.5	S 201-D 0.5 NA	2CDS 251 103 R0981	53197 9	0.250	5
	1	S 201-D 1 NA	2CDS 251 103 R0011	53198 6	0.250	5
	1.6	S 201-D 1.6 NA	2CDS 251 103 R0971	53199 3	0.250	5
	2	S 201-D 2 NA	2CDS 251 103 R0021	53200 6	0.250	5
	3	S 201-D 3 NA	2CDS 251 103 R0031	53201 3	0.250	5
	4	S 201-D 4 NA	2CDS 251 103 R0041	53202 0	0.250	5
	6	S 201-D 6 NA	2CDS 251 103 R0061	53203 7	0.250	5
	8	S 201-D 8 NA	2CDS 251 103 R0081	53204 4	0.250	5
	10	S 201-D 10 NA	2CDS 251 103 R0101	53205 1	0.250	5
	13	S 201-D 13 NA	2CDS 251 103 R0131	53206 8	0.250	5
	16	S 201-D 16 NA	2CDS 251 103 R0161	53209 9	0.250	5
	20 ①	S 201-D 20 NA	2CDS 251 103 R0201	53210 5	0.250	5
	25	S 201-D 25 NA	2CDS 251 103 R0251	53211 2	0.250	5
	32 ②	S 201-D 32 NA	2CDS 251 103 R0321	53212 9	0.250	5
40 ③	S 201-D 40 NA	2CDS 251 103 R0401	53213 6	0.250	5	
50	S 201-D 50 NA	2CDS 251 103 R0501	55201 1	0.290	5	
63	S 201-D 63 NA	2CDS 251 103 R0631	55202 8	0.290	5	
U_{Bmax} 253 V ~ 72 V ...						
3 +	0.5	S 203-D 0.5 NA	2CDS 253 103 R0981	53276 1	0.500	2
	1	S 203-D 1 NA	2CDS 253 103 R0011	53277 8	0.500	2
	1.6	S 203-D 1.6 NA	2CDS 253 103 R0971	53278 5	0.500	2
	2	S 203-D 2 NA	2CDS 253 103 R0021	53279 2	0.500	2
	3	S 203-D 3 NA	2CDS 253 103 R0031	53280 8	0.500	2
	4	S 203-D 4 NA	2CDS 253 103 R0041	53281 5	0.500	2
	6	S 203-D 6 NA	2CDS 253 103 R0061	53282 2	0.500	2
	8	S 203-D 8 NA	2CDS 253 103 R0081	53283 9	0.500	2
	10	S 203-D 10 NA	2CDS 253 103 R0101	53284 6	0.500	2
	13	S 203-D 13 NA	2CDS 253 103 R0131	53286 0	0.500	2
	16	S 203-D 16 NA	2CDS 253 103 R0161	53287 7	0.500	2
	20 ①	S 203-D 20 NA	2CDS 253 103 R0201	53288 4	0.500	2
	25	S 203-D 25 NA	2CDS 253 103 R0251	53289 1	0.500	2
	32 ②	S 203-D 32 NA	2CDS 253 103 R0321	53290 7	0.500	2
40 ③	S 203-D 40 NA	2CDS 253 103 R0401	53291 4	0.500	2	
50	S 203-D 50 NA	2CDS 253 103 R0501	55207 3	0.580	2	
63	S 203-D 63 NA	2CDS 253 103 R0631	55208 0	0.580	2	
U_{Bmax} 440 V ~						

- ① vhodný pro průtokové ohřivače 12 kW
② vhodný pro průtokové ohřivače 18 kW
③ vhodný pro průtokové ohřivače 21, 24 a 27 kW



2CSC400421F0201



2CSC400418F0201



6000

K



2CSC400414F0201



2CSC400416F0201



2CSC400417F0201



Jistič S 200 s (výkonovou) charakteristikou K

Funkce: kontrola a ochrana obvodů s motory, transformátory a pomocnými obvody, proti přetížení a zkratům.

Výhody: žádné nenadálé vypnutí (vybavení) v případě špičkových proudů do hodnoty 10xIn, což závisí na příslušném typu jističe. Díky vysoce citlivé termostatické bimetalové vypínací spoušti jsou tyto jističe s charakteristikou typu K schopny chránit citlivé komponenty v rozsahu nadproudů. Také poskytují optimální ochranu pro kabely a vedení.

Použití: komerční a průmyslová sféra

Normy: IEC/EN 60947-2, VDE 0660, část 101

Icn = 6 kA (podle VDE 0660, část 101)

Počet pólů	Jmenovitý proud	Podrobnosti pro objednávku	Bbn 4016779	Hmotnost 1 ks	Balící jedn.	
In A	Typový kód	Objednací číslo	EAN	kg	ks	
1	0.5	S 201-K 0.5	2CDS 251 001 R0157	50719 6	0.125	10
	1	S 201-K 1	2CDS 251 001 R0217	50720 2	0.125	10
	1.6	S 201-K 1.6	2CDS 251 001 R0257	50721 9	0.125	10
	2	S 201-K 2	2CDS 251 001 R0277	50722 6	0.125	10
	3	S 201-K 3	2CDS 251 001 R0317	50723 3	0.125	10
	4	S 201-K 4	2CDS 251 001 R0337	50724 0	0.125	10
	6	S 201-K 6	2CDS 251 001 R0377	50725 7	0.125	10
	8	S 201-K 8	2CDS 251 001 R0407	50726 4	0.125	10
	10	S 201-K 10	2CDS 251 001 R0427	49611 7	0.125	10
	13	S 201-K 13	2CDS 251 001 R0447	50727 1	0.125	10
	16	S 201-K 16	2CDS 251 001 R0467	49612 4	0.125	10
	20	S 201-K 20	2CDS 251 001 R0487	50728 8	0.125	10
	25	S 201-K 25	2CDS 251 001 R0517	50729 5	0.125	10
	32	S 201-K 32	2CDS 251 001 R0537	49613 1	0.125	10
	40	S 201-K 40	2CDS 251 001 R0557	50730 1	0.125	10
	50	S 201-K 50	2CDS 251 001 R0577	55112 0	0.125	10
	63	S 201-K 63	2CDS 251 001 R0607	55113 7	0.125	10
2	0.5	S 202-K 0.5	2CDS 252 001 R0157	50731 8	0.250	5
	1	S 202-K 1	2CDS 252 001 R0217	50732 5	0.250	5
	1.6	S 202-K 1.6	2CDS 252 001 R0257	50733 2	0.250	5
	2	S 202-K 2	2CDS 252 001 R0277	50734 9	0.250	5
	3	S 202-K 3	2CDS 252 001 R0317	50735 6	0.250	5
	4	S 202-K 4	2CDS 252 001 R0337	50736 3	0.250	5
	6	S 202-K 6	2CDS 252 001 R0377	50737 0	0.250	5
	8	S 202-K 8	2CDS 252 001 R0407	50738 7	0.250	5
	10	S 202-K 10	2CDS 252 001 R0427	50739 4	0.250	5
	13	S 202-K 13	2CDS 252 001 R0447	50740 0	0.250	5
	16	S 202-K 16	2CDS 252 001 R0467	50741 7	0.250	5
	20	S 202-K 20	2CDS 252 001 R0487	50742 4	0.250	5
	25	S 202-K 25	2CDS 252 001 R0517	50743 1	0.250	5
	32	S 202-K 32	2CDS 252 001 R0537	50744 8	0.250	5
	40	S 202-K 40	2CDS 252 001 R0557	50745 5	0.250	5
	50	S 202-K 50	2CDS 252 001 R0577	55116 8	0.250	5
	63	S 202-K 63	2CDS 252 001 R0607	55117 5	0.250	5
3	0.5	S 203-K 0.5	2CDS 253 001 R0157	50746 2	0.375	1
	1	S 203-K 1	2CDS 253 001 R0217	50747 9	0.375	1
	1.6	S 203-K 1.6	2CDS 253 001 R0257	50748 6	0.375	1
	2	S 203-K 2	2CDS 253 001 R0277	50749 3	0.375	1
	3	S 203-K 3	2CDS 253 001 R0317	50750 9	0.375	1
	4	S 203-K 4	2CDS 253 001 R0337	50751 6	0.375	1
	6	S 203-K 6	2CDS 253 001 R0377	50752 3	0.375	1
	8	S 203-K 8	2CDS 253 001 R0407	50753 0	0.375	1
	10	S 203-K 10	2CDS 253 001 R0427	49614 8	0.375	1
	13	S 203-K 13	2CDS 253 001 R0447	50754 7	0.375	1
	16	S 203-K 16	2CDS 253 001 R0467	49615 5	0.375	1
	20	S 203-K 20	2CDS 253 001 R0487	50755 4	0.375	1
	25	S 203-K 25	2CDS 253 001 R0517	50756 1	0.375	1
	32	S 203-K 32	2CDS 253 001 R0537	49616 2	0.375	1
	40	S 203-K 40	2CDS 253 001 R0557	50757 8	0.375	1
	50	S 203-K 50	2CDS 253 001 R0577	55118 2	0.375	1
	63	S 203-K 63	2CDS 253 001 R0607	55119 9	0.375	1

U_{Bmax}
253 V ~
72 V ...

U_{Bmax}
440 V ~
125 V ...

①

U_{Bmax}
440 V ~

6000

2

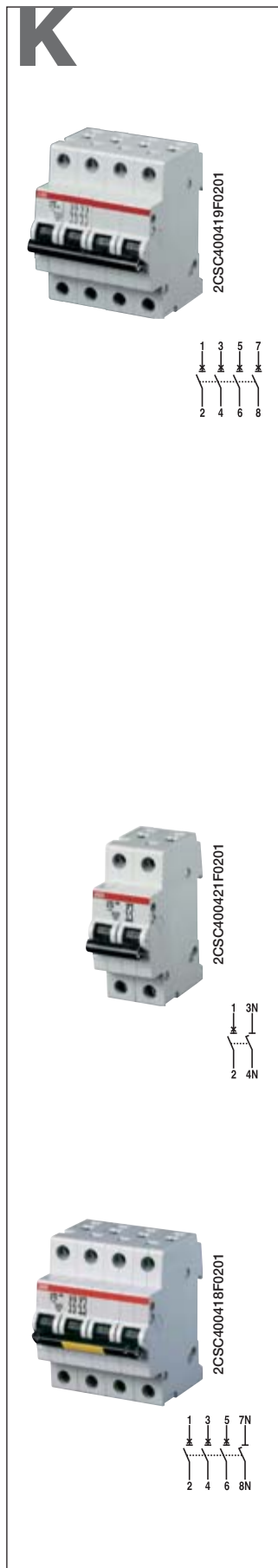

4	0.5	S 204-K 0.5	2CDS 254 001 R0157	52926 6	0.500	1
	1	S 204-K 1	2CDS 254 001 R0217	52927 3	0.500	1
	1.6	S 204-K 1.6	2CDS 254 001 R0257	52928 0	0.500	1
	2	S 204-K 2	2CDS 254 001 R0277	52929 7	0.500	1
	3	S 204-K 3	2CDS 254 001 R0317	52930 3	0.500	1
	4	S 204-K 4	2CDS 254 001 R0337	52931 0	0.500	1
	6	S 204-K 6	2CDS 254 001 R0377	52932 7	0.500	1
	8	S 204-K 8	2CDS 254 001 R0407	52933 4	0.500	1
	10	S 204-K 10	2CDS 254 001 R0427	52934 1	0.500	1
	13	S 204-K 13	2CDS 254 001 R0447	52935 8	0.500	1
	16	S 204-K 16	2CDS 254 001 R0467	52936 5	0.500	1
	20	S 204-K 20	2CDS 254 001 R0487	52937 2	0.500	1
	25	S 204-K 25	2CDS 254 001 R0517	52938 9	0.500	1
	32	S 204-K 32	2CDS 254 001 R0537	52939 6	0.500	1
	40	S 204-K 40	2CDS 254 001 R0557	52940 2	0.500	1
	U_{Bmax} 440 V ~	50	S 204-K 50	2CDS 254 001 R0577	55122 9	0.500
63		S 204-K 63	2CDS 254 001 R0607	55123 6	0.500	1
60 V ...	63	S 204-K 63	2CDS 254 001 R0607	55123 6	0.500	1

① U_{Bmax} 125 V ... se 2 póly zapojenými do série

NA – s odpojením nulového vodiče

Počet pólů	Jmenovitý proud	Podrobnosti pro objednávku		Bbn 4016779	Hmotnost 1 ks	Balící jedn.	
		In A	Typový kód				Objednací číslo
1 +	0.5	S 201-K 0.5 NA	2CDS 251 103 R0157	53182 5	0.250	5	
	1	S 201-K 1 NA	2CDS 251 103 R0217	53183 2	0.250	5	
	NA	1.6	S 201-K 1.6 NA	2CDS 251 103 R0257	53184 9	0.250	5
		2	S 201-K 2 NA	2CDS 251 103 R0277	53185 6	0.250	5
		3	S 201-K 3 NA	2CDS 251 103 R0317	53186 3	0.250	5
		4	S 201-K 4 NA	2CDS 251 103 R0337	53187 0	0.250	5
		6	S 201-K 6 NA	2CDS 251 103 R0377	53188 7	0.250	5
		8	S 201-K 8 NA	2CDS 251 103 R0407	53189 4	0.250	5
		10	S 201-K 10 NA	2CDS 251 103 R0427	53190 0	0.250	5
		13	S 201-K 13 NA	2CDS 251 103 R0447	53191 7	0.250	5
		16	S 201-K 16 NA	2CDS 251 103 R0467	53192 4	0.250	5
		20	S 201-K 20 NA	2CDS 251 103 R0487	53193 1	0.250	5
	25	S 201-K 25 NA	2CDS 251 103 R0517	53194 8	0.250	5	
	32	S 201-K 32 NA	2CDS 251 103 R0537	53195 5	0.250	5	
	U_{Bmax} 253 V ~	40	S 201-K 40 NA	2CDS 251 103 R0557	53196 2	0.250	5
		50	S 201-K 50 NA	2CDS 251 103 R0577	55114 4	0.250	5
72 V ...	63	S 201-K 63 NA	2CDS 251 103 R0607	55115 1	0.250	5	
3 +	0.5	S 203-K 0.5 NA	2CDS 253 103 R0157	53261 7	0.500	1	
	1	S 203-K 1 NA	2CDS 253 103 R0217	53262 4	0.500	1	
	NA	1.6	S 203-K 1.6 NA	2CDS 253 103 R0257	53263 1	0.500	1
		2	S 203-K 2 NA	2CDS 253 103 R0277	53264 8	0.500	1
		3	S 203-K 3 NA	2CDS 253 103 R0317	53265 5	0.500	1
		4	S 203-K 4 NA	2CDS 253 103 R0337	53266 2	0.500	1
		6	S 203-K 6 NA	2CDS 253 103 R0377	53267 9	0.500	1
		8	S 203-K 8 NA	2CDS 253 103 R0407	53268 6	0.500	1
		10	S 203-K 10 NA	2CDS 253 103 R0427	53269 3	0.500	1
		13	S 203-K 13 NA	2CDS 253 103 R0447	53270 9	0.500	1
		16	S 203-K 16 NA	2CDS 253 103 R0467	53271 6	0.500	1
		20	S 203-K 20 NA	2CDS 253 103 R0487	53272 3	0.500	1
	25	S 203-K 25 NA	2CDS 253 103 R0517	53273 0	0.500	1	
	32	S 203-K 32 NA	2CDS 253 103 R0537	53274 7	0.500	1	
	U_{Bmax} 440 V ~	40	S 203-K 40 NA	2CDS 253 103 R0557	53275 4	0.500	1
		50	S 203-K 50 NA	2CDS 253 103 R0577	55120 5	0.500	1
63	S 203-K 63 NA	2CDS 253 103 R0607	55121 2	0.500	1		

Z

Jistič S 200 s charakteristikou Z

Funkce: kontrola a ochrana elektronických obvodů proti mírnějšímu ale dlouhotrvajícímu přetížení a zkratům.

Použití: komerční a průmyslová sféra

Normy: IEC/EN 60947-2, VDE O660, část 101

I_{cn} = 6 kA (podle VDE 0660, část 101)

Počet pólů	Jmenovitý proud	Podrobnosti pro objednávku	Bbn 4016779	Hmotnost 1 ks	Balící jedn.	
In A	Typový kód	Objednací číslo	EAN	kg	ks	
1	0.5	S 201-Z 0.5	2CDS 251 001 R0158	53030 9	0.125	10
	1	S 201-Z 1	2CDS 251 001 R0218	53033 0	0.125	10
	1.6	S 201-Z 1.6	2CDS 251 001 R0258	53034 7	0.125	10
	2	S 201-Z 2	2CDS 251 001 R0278	53035 4	0.125	10
	3	S 201-Z 3	2CDS 251 001 R0318	53036 1	0.125	10
	4	S 201-Z 4	2CDS 251 001 R0338	53037 8	0.125	10
	6	S 201-Z 6	2CDS 251 001 R0378	53040 8	0.125	10
	8	S 201-Z 8	2CDS 251 001 R0408	53041 5	0.125	10
	10	S 201-Z 10	2CDS 251 001 R0428	53042 2	0.125	10
	16	S 201-Z 16	2CDS 251 001 R0468	53043 9	0.125	10
	20	S 201-Z 20	2CDS 251 001 R0488	53044 6	0.125	10
	25	S 201-Z 25	2CDS 251 001 R0518	53045 3	0.125	10
	32	S 201-Z 32	2CDS 251 001 R0538	53046 0	0.125	10
	40	S 201-Z 40	2CDS 251 001 R0558	53047 7	0.125	10
	50	S 201-Z 50	2CDS 251 001 R0578	55191 5	0.125	10
	63	S 201-Z 63	2CDS 251 001 R0608	55192 2	0.125	10
U _{Bmax} 253 V ~ 72 V ...						
2	0.5	S 202-Z 0.5	2CDS 252 001 R0158	53068 2	0.250	5
	1	S 202-Z 1	2CDS 252 001 R0218	53067 5	0.250	5
	1.6	S 202-Z 1.6	2CDS 252 001 R0258	53069 9	0.250	5
	2	S 202-Z 2	2CDS 252 001 R0278	53070 5	0.250	5
	3	S 202-Z 3	2CDS 252 001 R0318	53071 2	0.250	5
	4	S 202-Z 4	2CDS 252 001 R0338	53072 9	0.250	5
	6	S 202-Z 6	2CDS 252 001 R0378	53073 6	0.250	5
	8	S 202-Z 8	2CDS 252 001 R0408	53074 3	0.250	5
	10	S 202-Z 10	2CDS 252 001 R0428	53075 0	0.250	5
	16	S 202-Z 16	2CDS 252 001 R0468	53076 7	0.250	5
	20	S 202-Z 20	2CDS 252 001 R0488	53077 4	0.250	5
	25	S 202-Z 25	2CDS 252 001 R0518	53078 1	0.250	5
	32	S 202-Z 32	2CDS 252 001 R0538	53079 8	0.250	5
	40	S 202-Z 40	2CDS 252 001 R0558	53080 4	0.250	5
	50	S 202-Z 50	2CDS 252 001 R0578	55193 9	0.250	5
	63	S 202-Z 63	2CDS 252 001 R0608	55194 6	0.250	5
U _{Bmax} 440 V ~ 125 V ...						
3	0.5	S 203-Z 0.5	2CDS 253 001 R0158	53097 2	0.375	1
	1	S 203-Z 1	2CDS 253 001 R0218	53098 9	0.375	1
	1.6	S 203-Z 1.6	2CDS 253 001 R0258	53099 6	0.375	1
	2	S 203-Z 2	2CDS 253 001 R0278	53100 9	0.375	1
	3	S 203-Z 3	2CDS 253 001 R0318	53101 6	0.375	1
	4	S 203-Z 4	2CDS 253 001 R0338	53102 3	0.375	1
	6	S 203-Z 6	2CDS 253 001 R0378	53103 0	0.375	1
	8	S 203-Z 8	2CDS 253 001 R0408	53104 7	0.375	1
	10	S 203-Z 10	2CDS 253 001 R0428	53105 4	0.375	1
	16	S 203-Z 16	2CDS 253 001 R0468	53106 1	0.375	1
	20	S 203-Z 20	2CDS 253 001 R0488	53107 8	0.375	1
	25	S 203-Z 25	2CDS 253 001 R0518	53108 5	0.375	1
	32	S 203-Z 32	2CDS 253 001 R0538	53109 2	0.375	1
	40	S 203-Z 40	2CDS 253 001 R0558	53110 8	0.375	1
	50	S 203-Z 50	2CDS 253 001 R0578	55195 3	0.375	1
	63	S 203-Z 63	2CDS 253 001 R0608	55196 0	0.375	1
U _{Bmax} 440 V ~						



6000



4	0.5	S 204-Z 0.5	2CDS 254 001 R0158	53024 8	0.500	1
	1	S 204-Z 1	2CDS 254 001 R0218	53132 0	0.500	1
	1.6	S 204-Z 1.6	2CDS 254 001 R0258	53144 3	0.500	1
	2	S 204-Z 2	2CDS 254 001 R0278	53143 6	0.500	1
	3	S 204-Z 3	2CDS 254 001 R0318	53133 7	0.500	1
	4	S 204-Z 4	2CDS 254 001 R0338	53134 4	0.500	1
	6	S 204-Z 6	2CDS 254 001 R0378	53135 1	0.500	1
	8	S 204-Z 8	2CDS 254 001 R0408	53136 8	0.500	1
	10	S 204-Z 10	2CDS 254 001 R0428	53137 5	0.500	1
	16	S 204-Z 16	2CDS 254 001 R0468	53138 2	0.500	1
	20	S 204-Z 20	2CDS 254 001 R0488	53139 9	0.500	1
	25	S 204-Z 25	2CDS 254 001 R0518	53140 5	0.500	1
	32	S 204-Z 32	2CDS 254 001 R0538	53141 2	0.500	1
U _{Bmax} 440 V ~ 125 V ...	40	S 204-Z 40	2CDS 254 001 R0558	53142 9	0.500	1
	50	S 204-Z 50	2CDS 254 001 R0578	55197 7	0.500	1
①	63	S 204-Z 63	2CDS 254 001 R0608	55198 4	0.500	1

① U_{Bmax} 125 V ... se 2 póly zapojenými do série

NA – s odpojením nulového vodiče

Počet pólů	Jmenovitý proud	Podrobnosti pro objednávku		Bbn 4016779	Hmotnost 1 ks	Balící jedm.	
		In A	Typový kód				Objednací číslo
1 +	0.5	S 201-Z 0.5 NA	2CDS 251 103 R0158	53214 3	0.260	5	
	1	S 201-Z 1 NA	2CDS 251 103 R0218	53215 0	0.260	5	
	NA	1.6	S 201-Z 1.6 NA	2CDS 251 103 R0258	53216 7	0.260	5
		2	S 201-Z 2 NA	2CDS 251 103 R0278	53217 4	0.260	5
		3	S 201-Z 3 NA	2CDS 251 103 R0318	53218 1	0.260	5
		4	S 201-Z 4 NA	2CDS 251 103 R0338	53219 8	0.260	5
		6	S 201-Z 6 NA	2CDS 251 103 R0378	53220 4	0.260	5
		8	S 201-Z 8 NA	2CDS 251 103 R0408	53221 1	0.260	5
		10	S 201-Z 10 NA	2CDS 251 103 R0428	53222 8	0.260	5
		16	S 201-Z 16 NA	2CDS 251 103 R0468	53223 5	0.260	5
		20	S 201-Z 20 NA	2CDS 251 103 R0488	53224 2	0.260	5
		25	S 201-Z 25 NA	2CDS 251 103 R0518	53225 9	0.260	5
		32	S 201-Z 32 NA	2CDS 251 103 R0538	53226 6	0.260	5
U _{Bmax} 253 V ~ 72 V ...	40	S 201-Z 40 NA	2CDS 251 103 R0558	53227 3	0.260	5	
	50	S 201-Z 50 NA	2CDS 251 103 R0578	55212 7	0.320	5	
63	S 201-Z 63 NA	2CDS 251 103 R0608	55213 4	0.320	5		
3 +	0.5	S 203-Z 0.5 NA	2CDS 253 103 R0158	53292 1	0.520	1	
	1	S 203-Z 1 NA	2CDS 253 103 R0218	53293 8	0.520	1	
	NA	1.6	S 203-Z 1.6 NA	2CDS 253 103 R0258	53294 5	0.520	1
		2	S 203-Z 2 NA	2CDS 253 103 R0278	53295 2	0.520	1
		3	S 203-Z 3 NA	2CDS 253 103 R0318	53297 6	0.520	1
		4	S 203-Z 4 NA	2CDS 253 103 R0338	53298 3	0.520	1
		6	S 203-Z 6 NA	2CDS 253 103 R0378	53299 0	0.520	1
		8	S 203-Z 8 NA	2CDS 253 103 R0408	53300 3	0.520	1
		10	S 203-Z 10 NA	2CDS 253 103 R0428	53301 0	0.520	1
		16	S 203-Z 16 NA	2CDS 253 103 R0468	53302 7	0.520	1
		20	S 203-Z 20 NA	2CDS 253 103 R0488	53305 8	0.520	1
		25	S 203-Z 25 NA	2CDS 253 103 R0518	53306 5	0.520	1
		32	S 203-Z 32 NA	2CDS 253 103 R0538	53307 2	0.520	1
U _{Bmax} 440 V ~	40	S 203-Z 40 NA	2CDS 253 103 R0558	53308 9	0.520	1	
	50	S 203-Z 50 NA	2CDS 253 103 R0578	55214 1	0.640	1	
63	S 203-Z 63 NA	2CDS 253 103 R0608	55216 5	0.640	1		

10000

B

Jistič S 200 s charakteristikou M-B

Funkce: kontrola a ochrana elektronických obvodů proti přetížení a zkratům; ochrana osob a kabelů/vodičů velkých délek v napájecích systémech typu TN a IT.

Použití: domácnosti, komerční a průmyslová sféra

Normy: IEC/EN 60898, IEC/EN 60947-2

I_{cn} = 10 kA

Počet pólů	Jmenovitý proud	Podrobnosti pro objednávku	Bbn 4016779	Hmotnost 1 ks	Balící jedn.
	In A	Typový kód	Objednací číslo	EAN	kg ks
1	6	S 201 M-B 6	2CDS 271 001 R0065	54942 4	0.125 10
	10	S 201 M-B 10	2CDS 271 001 R0105	54943 1	0.125 10
	13	S 201 M-B 13	2CDS 271 001 R0135	54944 8	0.125 10
	16	S 201 M-B 16	2CDS 271 001 R0165	54945 5	0.125 10
	20 ①	S 201 M-B 20	2CDS 271 001 R0205	54946 2	0.125 10
	25	S 201 M-B 25	2CDS 271 001 R0255	54947 9	0.125 10
	32 ②	S 201 M-B 32	2CDS 271 001 R0325	54948 6	0.125 10
	40 ③	S 201 M-B 40	2CDS 271 001 R0405	54949 3	0.125 10
	50	S 201 M-B 50	2CDS 271 001 R0505	54381 1	0.125 10
	63	S 201 M-B 63	2CDS 271 001 R0635	54382 8	0.125 10
2	6	S 202 M-B 6	2CDS 272 001 R0065	54958 5	0.250 5
	10	S 202 M-B 10	2CDS 272 001 R0105	54959 2	0.250 5
	13	S 202 M-B 13	2CDS 272 001 R0135	54960 8	0.250 5
	16	S 202 M-B 16	2CDS 272 001 R0165	54961 5	0.250 5
	20	S 202 M-B 20	2CDS 272 001 R0205	54962 2	0.250 5
	25	S 202 M-B 25	2CDS 272 001 R0255	54963 9	0.250 5
	32	S 202 M-B 32	2CDS 272 001 R0325	54964 6	0.250 5
	40	S 202 M-B 40	2CDS 272 001 R0405	54965 3	0.250 5
	50	S 202 M-B 50	2CDS 272 001 R0505	54385 9	0.250 5
	63	S 202 M-B 63	2CDS 272 001 R0635	54386 6	0.250 5
3	6	S 203 M-B 6	2CDS 273 001 R0065	54966 0	0.375 1
	10	S 203 M-B 10	2CDS 273 001 R0105	54967 7	0.375 1
	13	S 203 M-B 13	2CDS 273 001 R0135	54968 4	0.375 1
	16	S 203 M-B 16	2CDS 273 001 R0165	54969 1	0.375 1
	20 ①	S 203 M-B 20	2CDS 273 001 R0205	54970 7	0.375 1
	25	S 203 M-B 25	2CDS 273 001 R0255	54971 4	0.375 1
	32 ②	S 203 M-B 32	2CDS 273 001 R0325	54972 1	0.375 1
	40 ③	S 203 M-B 40	2CDS 273 001 R0405	54973 8	0.375 1
	50	S 203 M-B 50	2CDS 273 001 R0505	54387 3	0.375 1
	63	S 203 M-B 63	2CDS 273 001 R0635	54388 0	0.375 1
4	6	S 204 M-B 6	2CDS 274 001 R0065	54982 0	0.500 1
	10	S 204 M-B 10	2CDS 274 001 R0105	54983 7	0.500 1
	13	S 204 M-B 13	2CDS 274 001 R0135	54984 4	0.500 1
	16	S 204 M-B 16	2CDS 274 001 R0165	54985 1	0.500 1
	20	S 204 M-B 20	2CDS 274 001 R0205	54986 8	0.500 1
	25	S 204 M-B 25	2CDS 274 001 R0255	54987 5	0.500 1
	32	S 204 M-B 32	2CDS 274 001 R0325	54988 2	0.500 1
	40	S 204 M-B 40	2CDS 274 001 R0405	54989 9	0.500 1
	50	S 204 M-B 50	2CDS 274 001 R0505	54391 0	0.500 1
	63	S 204 M-B 63	2CDS 274 001 R0635	54392 7	0.500 1

① vhodný pro průtokové ohřívače 12 kW

② vhodný pro průtokové ohřívače 18 kW

③ vhodný pro průtokové ohřívače 21, 24 a 27 kW

④ U_{Bmax} 125 V ... se 2 póly zapojenými do série

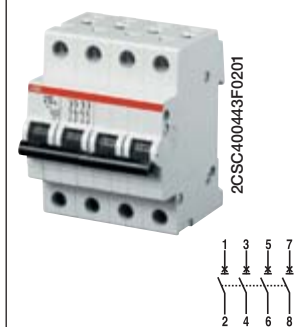
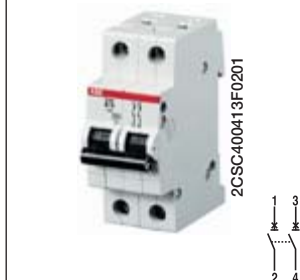

10000

B

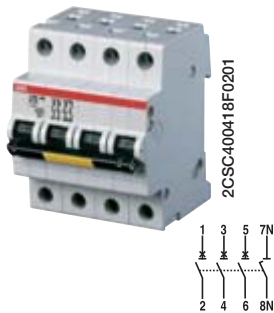
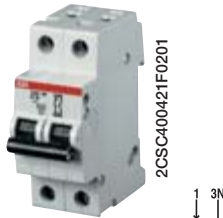

NA – s odpojením nulového vodiče

Počet pólů	Jmenovitý proud	Podrobnosti pro objednávku	Bbn 4016779	Hmotnost 1 ks	Balící jedn.	
	In A	Typový kód	Objednací číslo	kg	ks	
1	6	S 201 M-B 6 NA	2CDS 271 103 R0065	0.250	5	
	10	S 201 M-B 10 NA	2CDS 271 103 R0105	0.250	5	
	NA	13	S 201 M-B 13 NA	2CDS 271 103 R0135	0.250	5
		16	S 201 M-B 16 NA	2CDS 271 103 R0165	0.250	5
	20 ①	S 201 M-B 20 NA	2CDS 271 103 R0205	0.250	5	
	25	S 201 M-B 25 NA	2CDS 271 103 R0255	0.250	5	
	32 ②	S 201 M-B 32 NA	2CDS 271 103 R0325	0.250	5	
	40 ③	S 201 M-B 40 NA	2CDS 271 103 R0405	0.250	5	
	50	S 201 M-B 50 NA	2CDS 271 103 R0505	0.250	5	
	63	S 201 M-B 63 NA	2CDS 271 103 R0635	0.250	5	
U_{Bmax} 253 V ~ 72 V ...						
3	6	S 203 M-B 6 NA	2CDS 273 103 R0065	0.500	1	
	10	S 203 M-B 10 NA	2CDS 273 103 R0105	0.500	1	
	NA	13	S 203 M-B 13 NA	2CDS 273 103 R0135	0.500	1
		16	S 203 M-B 16 NA	2CDS 273 103 R0165	0.500	1
	20 ①	S 203 M-B 20 NA	2CDS 273 103 R0205	0.500	1	
	25	S 203 M-B 25 NA	2CDS 273 103 R0255	0.500	1	
	32 ②	S 203 M-B 32 NA	2CDS 273 103 R0325	0.500	1	
	40 ③	S 203 M-B 40 NA	2CDS 273 103 R0405	0.500	1	
	50	S 203 M-B 50 NA	2CDS 273 103 R0505	0.500	1	
	63	S 203 M-B 63 NA	2CDS 273 103 R0635	0.580	1	
U_{Bmax} 440 V ~						

① vhodný pro průtokové ohřivače 12 kW

③ vhodný pro průtokové ohřivače 21, 24 a 27 kW

② vhodný pro průtokové ohřivače 18 kW

2

10000

C



2CSC400424F0201

1
2



2CSC400425F0201

1 3
2 4



2CSC400426F0201

1 3 5
2 4 6

Jistič S 200 s charakteristikou M-C

Funkce: kontrola a ochrana elektronických obvodů proti přetížení a zkratům; ochrana odporových a indukčních zátěží s nízkou hodnotou záběrného proudu.

Použití: domácnosti, komerční a průmyslová sféra

Normy: IEC/EN 60898, IEC/EN 60947-2

I_{cn} = 10 kA

Počet pólů	Jmenovitý proud	Podrobnosti pro objednávku	Bbn 4016779	Hmotnost 1 ks	Balící jedn.
	In A	Typový kód	Objednací číslo	EAN	kg ks
1	0.5	S 201 M-C 0.5	2CDS 271 001 R0984	54990 5	0.125 10
	1	S 201 M-C 1	2CDS 271 001 R0014	54992 9	0.125 10
	1.6	S 201 M-C 1.6	2CDS 271 001 R0974	54991 2	0.125 10
	2	S 201 M-C 2	2CDS 271 001 R0024	54993 6	0.125 10
	3	S 201 M-C 3	2CDS 271 001 R0034	54994 3	0.125 10
	4	S 201 M-C 4	2CDS 271 001 R0044	54995 0	0.125 10
	6	S 201 M-C 6	2CDS 271 001 R0064	54996 7	0.125 10
	8	S 201 M-C 8	2CDS 271 001 R0084	54997 4	0.125 10
	10	S 201 M-C 10	2CDS 271 001 R0104	54998 1	0.125 10
	13	S 201 M-C 13	2CDS 271 001 R0134	54999 8	0.125 10
	16	S 201 M-C 16	2CDS 271 001 R0164	55000 0	0.125 10
	20 ①	S 201 M-C 20	2CDS 271 001 R0204	55001 7	0.125 10
	25	S 201 M-C 25	2CDS 271 001 R0254	55002 4	0.125 10
	32 ②	S 201 M-C 32	2CDS 271 001 R0324	55003 1	0.125 10
	40 ③	S 201 M-C 40	2CDS 271 001 R0404	55004 8	0.125 10
	50	S 201 M-C 50	2CDS 271 001 R0504	54393 4	0.125 10
	72 V ...	63	S 201 M-C 63	2CDS 271 001 R0634	54394 1
2	0.5	S 202 M-C 0.5	2CDS 272 001 R0984	55020 8	0.250 5
	1	S 202 M-C 1	2CDS 272 001 R0014	55022 2	0.250 5
	1.6	S 202 M-C 1.6	2CDS 272 001 R0974	55021 5	0.250 5
	2	S 202 M-C 2	2CDS 272 001 R0024	55023 9	0.250 5
	3	S 202 M-C 3	2CDS 272 001 R0034	55024 6	0.250 5
	4	S 202 M-C 4	2CDS 272 001 R0044	55025 3	0.250 5
	6	S 202 M-C 6	2CDS 272 001 R0064	55026 0	0.250 5
	8	S 202 M-C 8	2CDS 272 001 R0084	55027 7	0.250 5
	10	S 202 M-C 10	2CDS 272 001 R0104	55028 4	0.250 5
	13	S 202 M-C 13	2CDS 272 001 R0134	55029 1	0.250 5
	16	S 202 M-C 16	2CDS 272 001 R0164	55030 7	0.250 5
	20	S 202 M-C 20	2CDS 272 001 R0204	55031 4	0.250 5
	25	S 202 M-C 25	2CDS 272 001 R0254	55032 1	0.250 5
	32	S 202 M-C 32	2CDS 272 001 R0324	55033 8	0.250 5
	40	S 202 M-C 40	2CDS 272 001 R0404	55034 5	0.250 5
	50	S 202 M-C 50	2CDS 272 001 R0504	54397 2	0.250 5
	④	63	S 202 M-C 63	2CDS 272 001 R0634	54398 9
3	0.5	S 203 M-C 0.5	2CDS 273 001 R0984	55035 2	0.375 1
	1	S 203 M-C 1	2CDS 273 001 R0014	55037 6	0.375 1
	1.6	S 203 M-C 1.6	2CDS 273 001 R0974	55036 9	0.375 1
	2	S 203 M-C 2	2CDS 273 001 R0024	55038 3	0.375 1
	3	S 203 M-C 3	2CDS 273 001 R0034	55039 0	0.375 1
	4	S 203 M-C 4	2CDS 273 001 R0044	55040 6	0.375 1
	6	S 203 M-C 6	2CDS 273 001 R0064	55041 3	0.375 1
	8	S 203 M-C 8	2CDS 273 001 R0084	55042 0	0.375 1
	10	S 203 M-C 10	2CDS 273 001 R0104	55043 7	0.375 1
	13	S 203 M-C 13	2CDS 273 001 R0134	55044 4	0.375 1
	16	S 203 M-C 16	2CDS 273 001 R0164	55045 1	0.375 1
	20 ①	S 203 M-C 20	2CDS 273 001 R0204	55046 8	0.375 1
	25	S 203 M-C 25	2CDS 273 001 R0254	55047 5	0.375 1
	32 ②	S 203 M-C 32	2CDS 273 001 R0324	55048 2	0.375 1
	40 ③	S 203 M-C 40	2CDS 273 001 R0404	55049 9	0.375 1
	50	S 203 M-C 50	2CDS 273 001 R0504	54399 6	0.375 1
	U _{Bmax} 440 V ~	63	S 203 M-C 63	2CDS 273 001 R0634	54400 9

10000

2

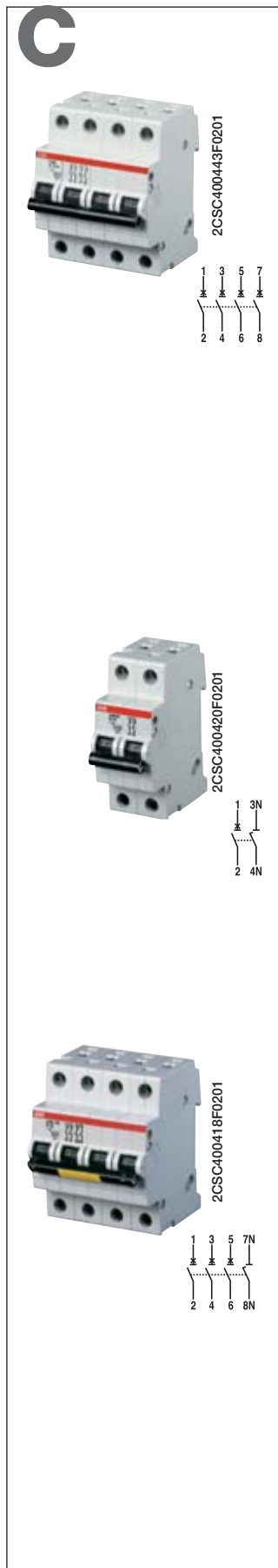

4	0.5	S 204 M-C 0.5	2CDS 274 001 R0984	55065 9	0.500	1
	1	S 204 M-C 1	2CDS 274 001 R0014	55067 3	0.500	1
	1.6	S 204 M-C 1.6	2CDS 274 001 R0974	55066 6	0.500	1
	2	S 204 M-C 2	2CDS 274 001 R0024	55068 0	0.500	1
	3	S 204 M-C 3	2CDS 274 001 R0034	55069 7	0.500	1
	4	S 204 M-C 4	2CDS 274 001 R0044	55070 3	0.500	1
	6	S 204 M-C 6	2CDS 274 001 R0064	55071 0	0.500	1
	8	S 204 M-C 8	2CDS 274 001 R0084	55072 7	0.500	1
	10	S 204 M-C 10	2CDS 274 001 R0104	55073 4	0.500	1
	13	S 204 M-C 13	2CDS 274 001 R0134	55074 1	0.500	1
	16	S 204 M-C 16	2CDS 274 001 R0164	55075 8	0.500	1
	20	S 204 M-C 20	2CDS 274 001 R0204	55076 5	0.500	1
	25	S 204 M-C 25	2CDS 274 001 R0254	55077 2	0.500	1
	32	S 204 M-C 32	2CDS 274 001 R0324	55078 9	0.500	1
U _{Bmax} 440 V ~ 125 V ...	40	S 204 M-C 40	2CDS 274 001 R0404	55079 6	0.500	1
	50	S 204 M-C 50	2CDS 274 001 R0504	54403 0	0.500	1
	63	S 204 M-C 63	2CDS 274 001 R0634	54404 7	0.500	1

- ① vhodný pro průtokové ohřivače 12 kW ③ vhodný pro průtokové ohřivače 21, 24 a 27 kW
 ② vhodný pro průtokové ohřivače 18 kW ④ U_{Bmax} 125 V ... se 2 póly zapojenými do série

NA – s odpojením nulového vodiče

Počet pólů	Jmenovitý proud	Podrobnosti pro objednávku		Bbn 4016779	Hmotnost 1 ks	Balící jedn.	
		In A	Typový kód				Objednací číslo
1 +	0.5	S 201 M-C 0.5 NA	2CDS 271 103 R0984	55005 5	0.250	5	
	1	S 201 M-C 1 NA	2CDS 271 103 R0014	55007 9	0.250	5	
	NA	1.6	S 201 M-C 1.6 NA	2CDS 271 103 R0974	55006 2	0.250	5
		2	S 201 M-C 2 NA	2CDS 271 103 R0024	55008 6	0.250	5
		3	S 201 M-C 3 NA	2CDS 271 103 R0034	55009 3	0.250	5
		4	S 201 M-C 4 NA	2CDS 271 103 R0044	55010 9	0.250	5
		6	S 201 M-C 6 NA	2CDS 271 103 R0064	55011 6	0.250	5
		8	S 201 M-C 8 NA	2CDS 271 103 R0084	55012 3	0.250	5
		10	S 201 M-C 10 NA	2CDS 271 103 R0104	55013 0	0.250	5
		13	S 201 M-C 13 NA	2CDS 271 103 R0134	55014 7	0.250	5
		16	S 201 M-C 16 NA	2CDS 271 103 R0164	55015 4	0.250	5
		20 ①	S 201 M-C 20 NA	2CDS 271 103 R0204	55016 1	0.250	5
		25	S 201 M-C 25 NA	2CDS 271 103 R0254	55017 8	0.250	5
		32 ②	S 201 M-C 32 NA	2CDS 271 103 R0324	55018 5	0.250	5
U _{Bmax} 253 V ~ 72 V ...	40 ③	S 201 M-C 40 NA	2CDS 271 103 R0404	55019 2	0.250	5	
	50	S 201 M-C 50 NA	2CDS 271 103 R0504	54395 8	0.250	5	
63	S 201 M-C 63 NA	2CDS 271 103 R0634	54396 5	0.250	5		
3 +	0.5	S 203 M-C 0.5 NA	2CDS 273 103 R0984	55051 2	0.500	1	
	1	S 203 M-C 1 NA	2CDS 273 103 R0014	55052 9	0.500	1	
	NA	1.6	S 203 M-C 1.6 NA	2CDS 273 103 R0974	55050 5	0.500	1
		2	S 203 M-C 2 NA	2CDS 273 103 R0024	55053 6	0.500	1
		3	S 203 M-C 3 NA	2CDS 273 103 R0034	55054 3	0.500	1
		4	S 203 M-C 4 NA	2CDS 273 103 R0044	55055 0	0.500	1
		6	S 203 M-C 6 NA	2CDS 273 103 R0064	55056 7	0.500	1
		8	S 203 M-C 8 NA	2CDS 273 103 R0084	55057 4	0.500	1
		10	S 203 M-C 10 NA	2CDS 273 103 R0104	55058 1	0.500	1
		13	S 203 M-C 13 NA	2CDS 273 103 R0134	55059 8	0.500	1
		16	S 203 M-C 16 NA	2CDS 273 103 R0164	55060 4	0.500	1
		20 ①	S 203 M-C 20 NA	2CDS 273 103 R0204	55061 1	0.500	1
		25	S 203 M-C 25 NA	2CDS 273 103 R0254	55062 8	0.500	1
		32 ②	S 203 M-C 32 NA	2CDS 273 103 R0324	55063 5	0.500	1
U _{Bmax} 440 V ~	40 ③	S 203 M-C 40 NA	2CDS 273 103 R0404	55064 2	0.500	1	
	50	S 203 M-C 50 NA	2CDS 273 103 R0504	54401 6	0.580	1	
63	S 203 M-C 63 NA	2CDS 273 103 R0634	54402 3	0.580	1		

- ① vhodný pro průtokové ohřivače 12 kW ③ vhodný pro průtokové ohřivače 21, 24 a 27 kW
 ② vhodný pro průtokové ohřivače 18 kW

10000

D



2CSC400424F0201



2CSC400425F0201



2CSC400426F0201



Jistič S 200 s charakteristikou M-D

Funkce: kontrola a ochrana elektronických obvodů proti přetížení a zkratům; ochrana obvodů, které napájí zátěže s vysokým záběrným proudem v okamžiku uzavření obvodu (NN/NN transformátory, výbojky).

Použití: domácnosti, komerční a průmyslová sféra

Normy: IEC/EN 60898, IEC/EN 60947-2

I_{cn} = 10 kA

Počet pólů	Jmenovitý proud	Podrobnosti pro objednávku	Bbn 4016779	Hmotnost 1 ks	Balící jedn.	
In A	Typový kód	Objednací číslo	EAN	kg	ks	
1	0.5	S 201 M-D 0.5	2CDS 271 001 R0981	59983 2	0.125	10
	1	S 201 M-D 1	2CDS 271 001 R0011	50031 3	0.125	10
	1.6	S 201 M-D 1.6	2CDS 271 001 R0971	59982 5	0.125	10
	2	S 201 M-D 2	2CDS 271 001 R0021	59933 7	0.125	10
	3	S 201 M-D 3	2CDS 271 001 R0031	59935 1	0.125	10
	4	S 201 M-D 4	2CDS 271 001 R0041	59935 7	0.125	10
	6	S 201 M-D 6	2CDS 271 001 R0061	59939 9	0.125	10
	8	S 201 M-D 8	2CDS 271 001 R0081	59940 5	0.125	10
	10	S 201 M-D 10	2CDS 271 001 R0101	59942 9	0.125	10
	13	S 201 M-D 13	2CDS 271 001 R0131	66326 7	0.125	10
	16	S 201 M-D 16	2CDS 271 001 R0161	59945 0	0.125	10
	20 ①	S 201 M-D 20	2CDS 271 001 R0201	50046 7	0.125	10
	25	S 201 M-D 25	2CDS 271 001 R0251	59949 8	0.125	10
	32 ②	S 201 M-D 32	2CDS 271 001 R0321	59956 6	0.125	10
	40 ③	S 201 M-D 40	2CDS 271 001 R0401	59961 0	0.125	10
2	0.5	S 202 M-D 0.5	2CDS 272 001 R0981	60088 0	0.250	5
	1	S 202 M-D 1	2CDS 272 001 R0011	60036 1	0.250	5
	1.6	S 202 M-D 1.6	2CDS 272 001 R0971	60087 3	0.250	5
	2	S 202 M-D 2	2CDS 272 001 R0021	60038 5	0.250	5
	3	S 202 M-D 3	2CDS 272 001 R0031	60040 8	0.250	5
	4	S 202 M-D 4	2CDS 272 001 R0041	60042 2	0.250	5
	6	S 202 M-D 6	2CDS 272 001 R0061	60044 6	0.250	5
	8	S 202 M-D 8	2CDS 272 001 R0081	60045 3	0.250	5
	10	S 202 M-D 10	2CDS 272 001 R0101	60047 7	0.250	5
	13	S 202 M-D 13	2CDS 272 001 R0131	66327 4	0.250	5
	16	S 202 M-D 16	2CDS 272 001 R0161	60050 7	0.250	5
	20	S 202 M-D 20	2CDS 272 001 R0201	60051 4	0.250	5
	25	S 202 M-D 25	2CDS 272 001 R0251	60054 5	0.250	5
	32	S 202 M-D 32	2CDS 272 001 R0321	60061 3	0.250	5
	40	S 202 M-D 40	2CDS 272 001 R0401	60066 8	0.250	5
3	0.5	S 203 M-D 0.5	2CDS 273 001 R0981	60141 2	0.375	1
	1	S 203 M-D 1	2CDS 273 001 R0011	60089 7	0.375	1
	1.6	S 203 M-D 1.6	2CDS 273 001 R0971	60140 5	0.375	1
	2	S 203 M-D 2	2CDS 273 001 R0021	60091 0	0.375	1
	3	S 203 M-D 3	2CDS 273 001 R0031	60093 4	0.375	1
	4	S 203 M-D 4	2CDS 273 001 R0041	60095 8	0.375	1
	6	S 203 M-D 6	2CDS 273 001 R0061	60097 2	0.375	1
	8	S 203 M-D 8	2CDS 273 001 R0081	60098 9	0.375	1
	10	S 203 M-D 10	2CDS 273 001 R0101	60100 9	0.375	1
	13	S 203 M-D 13	2CDS 273 001 R0131	66328 1	0.375	1
	16	S 203 M-D 16	2CDS 273 001 R0161	60103 0	0.375	1
	20 ①	S 203 M-D 20	2CDS 273 001 R0201	60104 7	0.375	1
	25	S 203 M-D 25	2CDS 273 001 R0251	60107 8	0.375	1
	32 ②	S 203 M-D 32	2CDS 273 001 R0321	60114 6	0.375	1
	40 ③	S 203 M-D 40	2CDS 273 001 R0401	60119 1	0.375	1
50	S 203 M-D 50	2CDS 273 001 R0501	60128 3	0.375	1	
63	S 203 M-D 63	2CDS 273 001 R0631	60139 9	0.375	1	

U_{Bmax}
253 V ~
72 V ...

U_{Bmax}
440 V ~
125 V ...
④

U_{Bmax}
440 V ~

10000

2

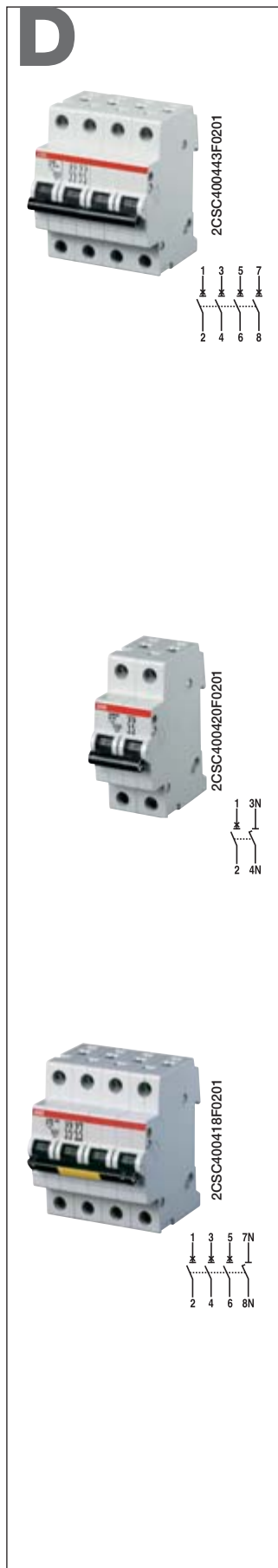

4	0.5	S 204 M-D 0.5	2CDS 274 001 R0981	60214 3	0.500	1
	1	S 204 M-D 1	2CDS 274 001 R0011	60163 4	0.500	1
	1.6	S 204 M-D 1.6	2CDS 274 001 R0971	60213 6	0.500	1
	2	S 204 M-D 2	2CDS 274 001 R0021	60165 8	0.500	1
	3	S 204 M-D 3	2CDS 274 001 R0031	60167 2	0.500	1
	4	S 204 M-D 4	2CDS 274 001 R0041	60169 6	0.500	1
	6	S 204 M-D 6	2CDS 274 001 R0061	60171 9	0.500	1
	8	S 204 M-D 8	2CDS 274 001 R0081	60172 6	0.500	1
	10	S 204 M-D 10	2CDS 274 001 R0101	60174 0	0.500	1
	13	S 204 M-D 13	2CDS 274 001 R0131	66329 8	0.500	1
	16	S 204 M-D 16	2CDS 274 001 R0161	60177 1	0.500	1
	20	S 204 M-D 20	2CDS 274 001 R0201	60178 8	0.500	1
	25	S 204 M-D 25	2CDS 274 001 R0251	60181 8	0.500	1
	32	S 204 M-D 32	2CDS 274 001 R0321	60188 7	0.500	1
	40	S 204 M-D 40	2CDS 274 001 R0401	60193 1	0.500	1
	50	S 204 M-D 50	2CDS 274 001 R0501	60201 3	0.500	1
④	63	S 204 M-D 63	2CDS 274 001 R0631	60212 9	0.500	1

U_{Bmax}
 440 V ~
 125 V ...

- ① vhodný pro průtokové ohřivače 12 kW ③ vhodný pro průtokové ohřivače 21, 24 a 27 kW
 ② vhodný pro průtokové ohřivače 18 kW ④ U_{Bmax} 125 V ... se 2 póly zapojenými do série

NA – s odpojením nulového vodiče

Počet pólů	Jmenovitý proud	Podrobnosti pro objednávku	Bbn 4016779	Hmotnost 1 ks	Balící jedn.	
	In A	Typový kód	Objednací číslo	kg	ks	
1	0.5	S 201 M-D 0.5 NA	2CDS 271 103 R0981	60035 4	0.250	5
+	1	S 201 M-D 1 NA	2CDS 271 103 R0011	59984 9	0.250	5
NA	1.6	S 201-M D 1.6 NA	2CDS 271 103 R0971	60034 7	0.250	5
	2	S 201 M-D 2 NA	2CDS 271 103 R0021	59986 3	0.250	5
	3	S 201 M-D 3 NA	2CDS 271 103 R0031	59988 7	0.250	5
	4	S 201 M-D 4 NA	2CDS 271 103 R0041	59990 0	0.250	5
	6	S 201 M-D 6 NA	2CDS 271 103 R0061	59992 4	0.250	5
	8	S 201 M-D 8 NA	2CDS 271 103 R0081	59993 1	0.250	5
	10	S 201 M-D 10 NA	2CDS 271 103 R0101	59994 8	0.250	5
	13	S 201 M-D 13 NA	2CDS 271 103 R0131	66330 4	0.250	5
	16	S 201 M-D 16 NA	2CDS 271 103 R0161	59997 9	0.250	5
	20 ①	S 201 M-D 20 NA	2CDS 271 103 R0201	59998 6	0.250	5
	25	S 201 M-D 25 NA	2CDS 271 103 R0251	60001 9	0.250	5
	32 ②	S 201 M-D 32 NA	2CDS 271 103 R0321	60008 8	0.250	5
	40 ③	S 201 M-D 40 NA	2CDS 271 103 R0401	60013 2	0.250	5
	50	S 201 M-D 50 NA	2CDS 271 103 R0501	60022 4	0.290	5
	63	S 201 M-D 63 NA	2CDS 271 103 R0631	60033 0	0.290	5

U_{Bmax}
 253 V ~
 72 V ...

3	0.5	S 203 M-D 0.5 NA	2CDS 273 103 R0981	66331 1	0.500	2
+	1	S 203 M-D 1 NA	2CDS 273 103 R0011	66332 8	0.500	2
NA	1.6	S 203 M-D 1.6 NA	2CDS 273 103 R0971	66333 5	0.500	2
	2	S 203 M-D 2 NA	2CDS 273 103 R0021	66334 2	0.500	2
	3	S 203 M-D 3 NA	2CDS 273 103 R0031	66335 9	0.500	2
	4	S 203 M-D 4 NA	2CDS 273 103 R0041	66336 6	0.500	2
	6	S 203 M-D 6 NA	2CDS 273 103 R0061	66337 3	0.500	2
	8	S 203 M-D 8 NA	2CDS 273 103 R0081	66338 0	0.500	2
	10	S 203 M-D 10 NA	2CDS 273 103 R0101	66339 7	0.500	2
	13	S 203 M-D 13 NA	2CDS 273 103 R0131	66340 3	0.500	2
	16	S 203 M-D 16 NA	2CDS 273 103 R0161	66341 0	0.500	2
	20 ①	S 203 M-D 20 NA	2CDS 273 103 R0201	66342 7	0.500	2
	25	S 203 M-D 25 NA	2CDS 273 103 R0251	66343 4	0.500	2
	32 ②	S 203 M-D 32 NA	2CDS 273 103 R0321	66344 1	0.500	2
	40 ③	S 203 M-D 40 NA	2CDS 273 103 R0401	66345 8	0.500	2
	50	S 203 M-D 50 NA	2CDS 273 103 R0501	66346 5	0.580	2
	63	S 203 M-D 63 NA	2CDS 273 103 R0631	66347 2	0.580	2

U_{Bmax}
 440 V ~

- ① vhodný pro průtokové ohřivače 12 kW ③ vhodný pro průtokové ohřivače 21, 24 a 27 kW
 ② vhodný pro průtokové ohřivače 18 kW

10000

K



2CSC400424F0201



2CSC021171F0006



2CSC400426F0201



Jistič S 200 s (výkonovou) charakteristikou M-K

Funkce: kontrola a ochrana elektrických obvodů např. s motory, transformátory, a pomocných obvodů proti přetížení a zkratům.

Výhody: žádné nenadálé vybavení v případě proudových špiček způsobených funkcí napájeného spotřebiče, až do hodnoty 10xI_n, v závislosti na výrobkové řadě.

Díky vysoce citlivé termostatické bimetalové vypínací spoušti jsou tyto jističe s charakteristikou typu K schopny chránit citlivé komponenty v rozsahu nadproudů. Také poskytují optimální ochranu pro kabely a vedení.

Použití: komerční a průmyslová sféra

Normy: IEC/EN 60947-2, VDE O660, část 101

I_{cn} = 10 kA (podle VDE 0660, část 101)

Počet pólů	Jmenovitý proud	Podrobnosti pro objednávku	Bbn 4016779	Hmotnost 1 ks	Balící jedn.
	I _n A	Typový kód	Objednací číslo	EAN	kg ks
1	0.5	S 201 M-K 0.5	2CDS 271 001 R0157	59943 6	0.125 10
	1	S 201 M-K 1	2CDS 271 001 R0217	59947 4	0.125 10
	1.6	S 201 M-K 1.6	2CDS 271 001 R0257	59950 4	0.125 10
	2	S 201 M-K 2	2CDS 271 001 R0277	59952 8	0.125 10
	3	S 201 M-K 3	2CDS 271 001 R0317	59954 2	0.125 10
	4	S 201 M-K 4	2CDS 271 001 R0337	59957 3	0.125 10
	6	S 201 M-K 6	2CDS 271 001 R0377	59959 7	0.125 10
	8	S 201 M-K 8	2CDS 271 001 R0407	59962 7	0.125 10
	10	S 201 M-K 10	2CDS 271 001 R0427	59964 1	0.125 10
	13	S 201 M-K 13	2CDS 271 001 R0447	65939 0	0.125 10
	16	S 201 M-K 16	2CDS 271 001 R0467	59966 5	0.125 10
	20	S 201 M-K 20	2CDS 271 001 R0487	59968 9	0.125 10
	25	S 201 M-K 25	2CDS 271 001 R0517	59971 9	0.125 10
	32	S 201 M-K 32	2CDS 271 001 R0537	59973 3	0.125 10
	40	S 201 M-K 40	2CDS 271 001 R0557	59975 7	0.125 10
50	S 201 M-K 50	2CDS 271 001 R0577	59977 1	0.125 10	
63	S 201 M-K 63	2CDS 271 001 R0607	59979 5	0.125 10	
2	0.5	S 202 M-K 0.5	2CDS 272 001 R0157	60048 4	0.250 5
	1	S 202 M-K 1	2CDS 272 001 R0217	60052 1	0.250 5
	1.6	S 202 M-K 1.6	2CDS 272 001 R0257	60055 2	0.250 5
	2	S 202 M-K 2	2CDS 272 001 R0277	60057 6	0.250 5
	3	S 202 M-K 3	2CDS 272 001 R0317	60059 0	0.250 5
	4	S 202 M-K 4	2CDS 272 001 R0337	60062 0	0.250 5
	6	S 202 M-K 6	2CDS 272 001 R0377	60064 4	0.250 5
	8	S 202 M-K 8	2CDS 272 001 R0407	60067 5	0.250 5
	10	S 202 M-K 10	2CDS 272 001 R0427	60069 9	0.250 5
	13	S 202 M-K 13	2CDS 272 001 R0447	65940 6	0.250 5
	16	S 202 M-K 16	2CDS 272 001 R0467	60071 2	0.250 5
	20	S 202 M-K 20	2CDS 272 001 R0487	60073 6	0.250 5
	25	S 202 M-K 25	2CDS 272 001 R0517	60076 7	0.250 5
	32	S 202 M-K 32	2CDS 272 001 R0537	60078 1	0.250 5
	40	S 202 M-K 40	2CDS 272 001 R0557	60080 4	0.250 5
50	S 202 M-K 50	2CDS 272 001 R0577	60082 8	0.250 5	
63	S 202 M-K 63	2CDS 272 001 R0607	60084 2	0.250 5	
3	0.5	S 203 M-K 0.5	2CDS 273 001 R0157	60101 6	0.375 1
	1	S 203 M-K 1	2CDS 273 001 R0217	60105 4	0.375 1
	1.6	S 203 M-K 1.6	2CDS 273 001 R0257	60108 5	0.375 1
	2	S 203 M-K 2	2CDS 273 001 R0277	60110 8	0.375 1
	3	S 203 M-K 3	2CDS 273 001 R0317	60112 2	0.375 1
	4	S 203 M-K 4	2CDS 273 001 R0337	60115 3	0.375 1
	6	S 203 M-K 6	2CDS 273 001 R0377	60117 7	0.375 1
	8	S 203 M-K 8	2CDS 273 001 R0407	60120 7	0.375 1
	10	S 203 M-K 10	2CDS 273 001 R0427	60122 1	0.375 1
	13	S 203 M-K 13	2CDS 273 001 R0447	65941 3	0.375 1
	16	S 203 M-K 16	2CDS 273 001 R0467	60124 5	0.375 1
	20	S 203 M-K 20	2CDS 273 001 R0487	60126 9	0.375 1
	25	S 203 M-K 25	2CDS 273 001 R0517	60129 0	0.375 1
	32	S 203 M-K 32	2CDS 273 001 R0537	60131 3	0.375 1
	40	S 203 M-K 40	2CDS 273 001 R0557	60133 7	0.375 1
50	S 203 M-K 50	2CDS 273 001 R0577	60135 1	0.375 1	
63	S 203 M-K 63	2CDS 273 001 R0607	60137 5	0.375 1	

U_{Bmax}
253 V ~
72 V ...

U_{Bmax}
440 V ~
125 V ...

①

U_{Bmax}
440 V ~

10000

2

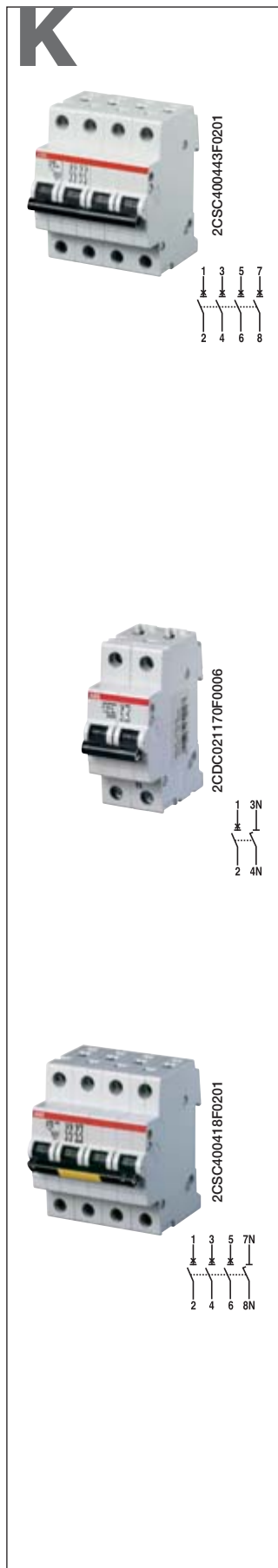

4	0.5	S 204 M-K	0.5	2CDS 274 001 R0157	60175 7	0.500	1
	1	S 204 M-K	1	2CDS 274 001 R0217	60179 5	0.500	1
	1.6	S 204 M-K	1.6	2CDS 274 001 R0257	60182 5	0.500	1
	2	S 204 M-K	2	2CDS 274 001 R0277	60184 9	0.500	1
	3	S 204 M-K	3	2CDS 274 001 R0317	60186 3	0.500	1
	4	S 204 M-K	4	2CDS 274 001 R0337	60189 4	0.500	1
	6	S 204 M-K	6	2CDS 274 001 R0377	60191 7	0.500	1
	8	S 204 M-K	8	2CDS 274 001 R0407	60194 8	0.500	1
	10	S 204 M-K	10	2CDS 274 001 R0427	60196 2	0.500	1
	13	S 204 M-K	13	2CDS 274 001 R0447	65942 0	0.500	1
	16	S 204 M-K	16	2CDS 274 001 R0467	60198 6	0.500	1
	20	S 204 M-K	20	2CDS 274 001 R0487	60200 6	0.500	1
	25	S 204 M-K	25	2CDS 274 001 R0517	60202 0	0.500	1
	32	S 204 M-K	32	2CDS 274 001 R0537	60204 4	0.500	1
	40	S 204 M-K	40	2CDS 274 001 R0557	60206 8	0.500	1
	U_{Bmax} 440 V ~	50	S 204 M-K	50	2CDS 274 001 R0577	60208 2	0.500
63		S 204 M-K	63	2CDS 274 001 R0607	60210 5	0.500	1
125 V ...	63	S 204 M-K	63	2CDS 274 001 R0607	60210 5	0.500	1

① U_{Bmax} 125 V ... se 2 póly zapojenými do série

NA – s odpojením nulového vodiče

Počet pólů	Jmenovitý proud	Podrobnosti pro objednávku		Bbn 4016779	Hmotnost 1 ks	Balící jedn.		
		In A	Typový kód				Objednací číslo	EAN
1 +	0.5	S 201 M-K	0.5 NA	2CDS 271 103 R0157	59995 5	0.250	5	
	1	S 201 M-K	1 NA	2CDS 271 103 R0217	59999 3	0.250	5	
	NA	1.6	S 201 M-K	1.6 NA	2CDS 271 103 R0257	60002 6	0.250	5
		2	S 201 M-K	2 NA	2CDS 271 103 R0277	60004 0	0.250	5
		3	S 201 M-K	3 NA	2CDS 271 103 R0317	60006 4	0.250	5
		4	S 201 M-K	4 NA	2CDS 271 103 R0337	60009 5	0.250	5
		6	S 201 M-K	6 NA	2CDS 271 103 R0377	60011 8	0.250	5
		8	S 201 M-K	8 NA	2CDS 271 103 R0407	60014 9	0.250	5
		10	S 201 M-K	10 NA	2CDS 271 103 R0427	60016 3	0.250	5
		13	S 201 M-K	13 NA	2CDS 271 103 R0447	65943 7	0.250	5
		16	S 201 M-K	16 NA	2CDS 271 103 R0467	60018 7	0.250	5
		20	S 201 M-K	20 NA	2CDS 271 103 R0487	60020 0	0.250	5
	25	S 201 M-K	25 NA	2CDS 271 103 R0517	60023 1	0.250	5	
	32	S 201 M-K	32 NA	2CDS 271 103 R0537	60025 5	0.250	5	
	40	S 201 M-K	40 NA	2CDS 271 103 R0557	60027 9	0.250	5	
	U_{Bmax} 253 V ~	50	S 201 M-K	50 NA	2CDS 271 103 R0577	60029 3	0.250	5
63		S 201 M-K	63 NA	2CDS 271 103 R0607	60031 6	0.250	5	
3 +	0.5	S 203 M-K	0.5 NA	2CDS 273 103 R0157	65944 4	0.500	1	
	1	S 203 M-K	1 NA	2CDS 273 103 R0217	65045 1	0.500	1	
	NA	1.6	S 203 M-K	1.6 NA	2CDS 273 103 R0257	65946 8	0.500	1
		2	S 203 M-K	2 NA	2CDS 273 103 R0277	65947 5	0.500	1
		3	S 203 M-K	3 NA	2CDS 273 103 R0317	65948 2	0.500	1
		4	S 203 M-K	4 NA	2CDS 273 103 R0337	65949 9	0.500	1
		6	S 203 M-K	6 NA	2CDS 273 103 R0377	65950 5	0.500	1
		8	S 203 M-K	8 NA	2CDS 273 103 R0407	65951 2	0.500	1
		10	S 203 M-K	10 NA	2CDS 273 103 R0427	65952 9	0.500	1
		13	S 203 M-K	13 NA	2CDS 273 103 R0447	65953 6	0.500	1
		16	S 203 M-K	16 NA	2CDS 273 103 R0467	65954 3	0.500	1
		20	S 203 M-K	20 NA	2CDS 273 103 R0487	65955 0	0.500	1
	25	S 203 M-K	25 NA	2CDS 273 103 R0517	65956 7	0.500	1	
	32	S 203 M-K	32 NA	2CDS 273 103 R0537	65957 4	0.500	1	
	40	S 203 M-K	40 NA	2CDS 273 103 R0557	65958 1	0.500	1	
	U_{Bmax} 440 V ~	50	S 203 M-K	50 NA	2CDS 273 103 R0577	65960 4	0.500	1
63		S 203 M-K	63 NA	2CDS 273 103 R0607	65961 1	0.500	1	

10000

Z



2CSC400424F0201



2CDC021205F0006



2CSC400426F0201



Jistič S 200 s charakteristikou M-Z

Funkce: kontrola a ochrana elektronických obvodů proti mírnějšímu ale dlouhotrvajícímu přetížení a zkratům.

Použití: komerční a průmyslová sféra

Normy: IEC/EN 60947-2, VDE O660, část 101

I_{cn} = 10 kA (podle VDE 0660, část 101)

Počet pólů	Jmenovitý proud	Podrobnosti pro objednávku	Bbn 4016779	Hmotnost 1 ks	Balící jedn.
	I _n A	Typový kód	Objednací číslo	EAN	kg ks
1	0.5	S 201 M-Z 0.5	2CDS 271 001 R0158	59944 3	0.125 10
	1	S 201 M-Z 1	2CDS 271 001 R0218	59948 1	0.125 10
	1.6	S 201 M-Z 1.6	2CDS 271 001 R0258	59951 1	0.125 10
	2	S 201 M-Z 2	2CDS 271 001 R0278	59953 5	0.125 10
	3	S 201 M-Z 3	2CDS 271 001 R0318	59955 9	0.125 10
	4	S 201 M-Z 4	2CDS 271 001 R0338	59958 0	0.125 10
	6	S 201 M-Z 6	2CDS 271 001 R0378	59960 3	0.125 10
	8	S 201 M-Z 8	2CDS 271 001 R0408	59963 4	0.125 10
	10	S 201 M-Z 10	2CDS 271 001 R0428	59965 8	0.125 10
	16	S 201 M-Z 16	2CDS 271 001 R0468	59967 2	0.125 10
	20	S 201 M-Z 20	2CDS 271 001 R0488	59969 6	0.125 10
	25	S 201 M-Z 25	2CDS 271 001 R0518	59972 6	0.125 10
	32	S 201 M-Z 32	2CDS 271 001 R0538	59974 0	0.125 10
	40	S 201 M-Z 40	2CDS 271 001 R0558	59976 4	0.125 10
2	0.5	S 202 M-Z 0.5	2CDS 272 001 R0158	60049 1	0.250 5
	1	S 202 M-Z 1	2CDS 272 001 R0218	60053 8	0.250 5
	1.6	S 202 M-Z 1.6	2CDS 272 001 R0258	60056 9	0.250 5
	2	S 202 M-Z 2	2CDS 272 001 R0278	60058 3	0.250 5
	3	S 202 M-Z 3	2CDS 272 001 R0318	60060 6	0.250 5
	4	S 202 M-Z 4	2CDS 272 001 R0338	60063 7	0.250 5
	6	S 202 M-Z 6	2CDS 272 001 R0378	60065 1	0.250 5
	8	S 202 M-Z 8	2CDS 272 001 R0408	60068 2	0.250 5
	10	S 202 M-Z 10	2CDS 272 001 R0428	60070 5	0.250 5
	16	S 202 M-Z 16	2CDS 272 001 R0468	60072 9	0.250 5
	20	S 202 M-Z 20	2CDS 272 001 R0488	60074 3	0.250 5
	25	S 202 M-Z 25	2CDS 272 001 R0518	60077 4	0.250 5
	32	S 202 M-Z 32	2CDS 272 001 R0538	60079 8	0.250 5
	40	S 202 M-Z 40	2CDS 272 001 R0558	60081 1	0.250 5
3	0.5	S 203 M-Z 0.5	2CDS 273 001 R0158	60102 3	0.375 1
	1	S 203 M-Z 1	2CDS 273 001 R0218	60106 1	0.375 1
	1.6	S 203 M-Z 1.6	2CDS 273 001 R0258	60109 2	0.375 1
3	2	S 203 M-Z 2	2CDS 273 001 R0278	60111 5	0.375 1
	3	S 203 M-Z 3	2CDS 273 001 R0318	60113 9	0.375 1
	4	S 203 M-Z 4	2CDS 273 001 R0338	60116 0	0.375 1
	6	S 203 M-Z 6	2CDS 273 001 R0378	60118 4	0.375 1
	8	S 203 M-Z 8	2CDS 273 001 R0408	60121 4	0.375 1
	10	S 203 M-Z 10	2CDS 273 001 R0428	60123 8	0.375 1
	16	S 203 M-Z 16	2CDS 273 001 R0468	60125 2	0.375 1
	20	S 203 M-Z 20	2CDS 273 001 R0488	60127 6	0.375 1
	25	S 203 M-Z 25	2CDS 273 001 R0518	60130 6	0.375 1
	32	S 203 M-Z 32	2CDS 273 001 R0538	60132 0	0.375 1
	40	S 203 M-Z 40	2CDS 273 001 R0558	60134 4	0.375 1
	50	S 203 M-Z 50	2CDS 273 001 R0578	60136 8	0.375 1
	63	S 203 M-Z 63	2CDS 273 001 R0608	60138 2	0.375 1

U_{Bmax}
253 V ~
72 V ...

U_{Bmax}
440 V ~
125 V ...

①

U_{Bmax}
440 V ~

10000

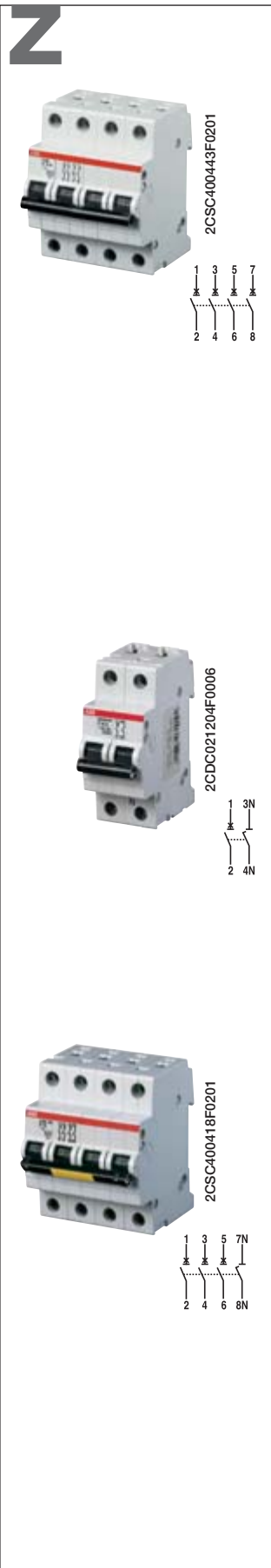

4	0.5	S 204 M-Z	0.5	2CDS 274 001 R0158	60176 4	0.500	1
	1	S 204 M-Z	1	2CDS 274 001 R0218	60181 0	0.500	1
	1.6	S 204 M-Z	1.6	2CDS 274 001 R0258	60183 2	0.500	1
	2	S 204 M-Z	2	2CDS 274 001 R0278	60185 6	0.500	1
	3	S 204 M-Z	3	2CDS 274 001 R0318	60187 0	0.500	1
	4	S 204 M-Z	4	2CDS 274 001 R0338	60190 0	0.500	1
	6	S 204 M-Z	6	2CDS 274 001 R0378	60192 4	0.500	1
	8	S 204 M-Z	8	2CDS 274 001 R0408	60195 5	0.500	1
	10	S 204 M-Z	10	2CDS 274 001 R0428	60197 9	0.500	1
	16	S 204 M-Z	16	2CDS 274 001 R0468	60199 3	0.500	1
	20	S 204 M-Z	20	2CDS 274 001 R0488	65962 8	0.500	1
	25	S 204 M-Z	25	2CDS 274 001 R0518	60203 7	0.500	1
	32	S 204 M-Z	32	2CDS 274 001 R0538	60205 1	0.500	1
	40	S 204 M-Z	40	2CDS 274 001 R0558	60207 5	0.500	1
	50	S 204 M-Z	50	2CDS 274 001 R0578	60209 9	0.500	1
63	S 204 M-Z	63	2CDS 274 001 R0608	60211 2	0.500	1	

U_{Bmax}
440 V ~
125 V ...

① U_{Bmax} 125 V ... se 2 póly zapojenými do série

NA – s odpojením nulového vodiče

Počet pólů	Jmenovitý proud	Podrobnosti pro objednávku		Bbn	Hmotnost 1 ks	Balící jedn.	
	In A	Typový kód	Objednací číslo	EAN	kg	ks	
1 +	0.5	S 201 M-Z	0.5 NA	2CDS 271 103 R0158	59996 2	0.260	5
	1	S 201 M-Z	1 NA	2CDS 271 103 R0218	60000 2	0.260	5
	1.6	S 201 M-Z	1.6 NA	2CDS 271 103 R0258	60003 3	0.260	5
	2	S 201 M-Z	2 NA	2CDS 271 103 R0278	60005 7	0.260	5
	3	S 201 M-Z	3 NA	2CDS 271 103 R0318	60007 1	0.260	5
	4	S 201 M-Z	4 NA	2CDS 271 103 R0338	60010 1	0.260	5
	6	S 201 M-Z	6 NA	2CDS 271 103 R0378	60012 5	0.260	5
	8	S 201 M-Z	8 NA	2CDS 271 103 R0408	60015 6	0.260	5
	10	S 201 M-Z	10 NA	2CDS 271 103 R0428	60017 0	0.260	5
	16	S 201 M-Z	16 NA	2CDS 271 103 R0468	60019 4	0.260	5
	20	S 201 M-Z	20 NA	2CDS 271 103 R0488	60021 7	0.260	5
	25	S 201 M-Z	25 NA	2CDS 271 103 R0518	60024 8	0.260	5
	32	S 201 M-Z	32 NA	2CDS 271 103 R0538	60026 2	0.260	5
	40	S 201 M-Z	40 NA	2CDS 271 103 R0558	60028 6	0.260	5
	50	S 201 M-Z	50 NA	2CDS 271 103 R0578	60030 9	0.320	5
63	S 201 M-Z	63 NA	2CDS 271 103 R0608	60032 3	0.320	5	

U_{Bmax}
253 V ~
72 V ...

3 +	0.5	S 203 M-Z	0.5 NA	2CDS 273 103 R0158	60147 4	0.520	1
	1	S 203 M-Z	1 NA	2CDS 273 103 R0218	60148 1	0.520	1
	1.6	S 203 M-Z	1.6 NA	2CDS 273 103 R0258	60149 8	0.520	1
	2	S 203 M-Z	2 NA	2CDS 273 103 R0278	60150 4	0.520	1
	3	S 203 M-Z	3 NA	2CDS 273 103 R0318	60151 1	0.520	1
	4	S 203 M-Z	4 NA	2CDS 273 103 R0338	60152 8	0.520	1
	6	S 203 M-Z	6 NA	2CDS 273 103 R0378	60153 5	0.520	1
	8	S 203 M-Z	8 NA	2CDS 273 103 R0408	60154 2	0.520	1
	10	S 203 M-Z	10 NA	2CDS 273 103 R0428	60155 9	0.520	1
	16	S 203 M-Z	16 NA	2CDS 273 103 R0468	60156 6	0.520	1
	20	S 203 M-Z	20 NA	2CDS 273 103 R0488	60157 3	0.520	1
	25	S 203 M-Z	25 NA	2CDS 273 103 R0518	60158 0	0.520	1
	32	S 203 M-Z	32 NA	2CDS 273 103 R0538	60159 7	0.520	1
	40	S 203 M-Z	40 NA	2CDS 273 103 R0558	60160 3	0.520	1
	50	S 203 M-Z	50 NA	2CDS 273 103 R0578	60161 0	0.640	1
63	S 203 M-Z	63 NA	2CDS 273 103 R0608	60162 7	0.640	1	

U_{Bmax}
440 V ~

B

Jistič S 200 s charakteristikou P-B

Funkce: kontrola a ochrana obvodů proti přetížení a zkratu; ochrana osob a kabelů velké délky v systémech TN a IT.

Použití: komerční a průmyslová sféra

Normy: IEC/EN 60898

I_{cn}=25 kA for 0.5 A ≤ I_n ≤ 25 A

I_{cn}=15 kA for 32 A ≤ I_n ≤ 63 A

Počet pólů	Jmenovitý proud	Podrobnosti pro objednávku		Bbn 4016779	Hmotnost 1 ks	Balící jedn.	
		In A	Typový kód				Objednací číslo
1	6	S 201 P-B	6	2CDS 281 001 R0065	589574	0.14	10
	10	S 201 P-B	10	2CDS 281 001 R0105	589581	0.14	10
	13	S 201 P-B	13	2CDS 281 001 R0135	589598	0.14	10
	16	S 201 P-B	16	2CDS 281 001 R0165	589260	0.14	10
	20	S 201 P-B	20	2CDS 281 001 R0205	589604	0.14	10
	25	S 201 P-B	25	2CDS 281 001 R0255	589611	0.14	10
	32	S 201 P-B	32	2CDS 281 001 R0325	589628	0.14	10
	40	S 201 P-B	40	2CDS 281 001 R0405	589635	0.14	10
	50	S 201 P-B	50	2CDS 281 001 R0505	589659	0.14	10
	63	S 201 P-B	63	2CDS 281 001 R0635	589666	0.14	10

U_{Bmax}
253 V ~
72 V ∴



2	6	S 202 P-B	6	2CDS 282 001 R0065	589673	0.28	5
	10	S 202 P-B	10	2CDS 282 001 R0105	589680	0.28	5
	13	S 202 P-B	13	2CDS 282 001 R0135	589697	0.28	5
	16	S 202 P-B	16	2CDS 282 001 R0165	589703	0.28	5
	20	S 202 P-B	20	2CDS 282 001 R0205	589710	0.28	5
	25	S 202 P-B	25	2CDS 282 001 R0255	589727	0.28	5
	32	S 202 P-B	32	2CDS 282 001 R0325	589734	0.28	5
	40	S 202 P-B	40	2CDS 282 001 R0405	589741	0.28	5
	50	S 202 P-B	50	2CDS 282 001 R0505	589758	0.28	5
	63	S 202 P-B	63	2CDS 282 001 R0635	589765	0.28	5

U_{Bmax}
440 V ~
125 V ∴
①



3	6	S 203 P-B	6	2CDS 283 001 R0065	589772	0.42	1
	10	S 203 P-B	10	2CDS 283 001 R0105	589789	0.42	1
	13	S 203 P-B	13	2CDS 283 001 R0135	589796	0.42	1
	16	S 203 P-B	16	2CDS 283 001 R0165	589802	0.42	1
	20	S 203 P-B	20	2CDS 283 001 R0205	589819	0.42	1
	25	S 203 P-B	25	2CDS 283 001 R0255	589826	0.42	1
	32	S 203 P-B	32	2CDS 283 001 R0325	589833	0.42	1
	40	S 203 P-B	40	2CDS 283 001 R0405	589840	0.42	1
	50	S 203 P-B	50	2CDS 283 001 R0505	589857	0.42	1
	63	S 203 P-B	63	2CDS 283 001 R0635	589864	0.42	1

U_{Bmax}
440 V ~



4	6	S 204 P-B	6	2CDS 284 001 R0065	589871	0.56	1
	10	S 204 P-B	10	2CDS 284 001 R0105	589888	0.56	1
	13	S 204 P-B	13	2CDS 284 001 R0135	589895	0.56	1
	16	S 204 P-B	16	2CDS 284 001 R0165	589901	0.56	1
	20	S 204 P-B	20	2CDS 284 001 R0205	589918	0.56	1
	25	S 204 P-B	25	2CDS 284 001 R0255	589925	0.56	1
	32	S 204 P-B	32	2CDS 284 001 R0325	589932	0.56	1
	40	S 204 P-B	40	2CDS 284 001 R0405	589949	0.56	1
	50	S 204 P-B	50	2CDS 284 001 R0505	589956	0.56	1
	63	S 204 P-B	63	2CDS 284 001 R0635	589963	0.56	1

U_{Bmax}
440 V ~
125 V ∴
①



① U_{Bmax} 125 V ∴ se 2 póly zapojenými do série

B



NA – s odpojením nulového vodiče

Počet pólů	Jmenovitý proud	Podrobnosti pro objednávku		Bbn 4016779	Hmotnost 1 ks	Balící jedin.
		In A	Typový kód			
1	6	S 201 P-B 6 NA	2CDS 281 103 R0065	589970	0.28	5
	10	S 201 P-B 10 NA	2CDS 281 103 R0105	589987	0.28	5
	13	S 201 P-B 13 NA	2CDS 281 103 R0135	589994	0.28	5
	16	S 201 P-B 16 NA	2CDS 281 103 R0165	590006	0.28	5
	20	S 201 P-B 20 NA	2CDS 281 103 R0205	590013	0.28	5
	25	S 201 P-B 25 NA	2CDS 281 103 R0255	590020	0.28	5
	32	S 201 P-B 32 NA	2CDS 281 103 R0325	590037	0.28	5
	40	S 201 P-B 40 NA	2CDS 281 103 R0405	590044	0.28	5
	50	S 201 P-B 50 NA	2CDS 281 103 R0505	590051	0.28	5
	63	S 201 P-B 63 NA	2CDS 281 103 R0635	590068	0.28	5
U_{Bmax} 253 V ~ 72 V ...						
3	6	S 203 P-B 6 NA	2CDS 283 103 R0065	590075	0.56	1
	10	S 203 P-B 10 NA	2CDS 283 103 R0105	590082	0.56	1
	13	S 203 P-B 13 NA	2CDS 283 103 R0135	590099	0.56	1
	16	S 203 P-B 16 NA	2CDS 283 103 R0165	590105	0.56	1
	20	S 203 P-B 20 NA	2CDS 283 103 R0205	590112	0.56	1
	25	S 203 P-B 25 NA	2CDS 283 103 R0255	590129	0.56	1
	32	S 203 P-B 32 NA	2CDS 283 103 R0325	590136	0.56	1
	40	S 203 P-B 40 NA	2CDS 283 103 R0405	590143	0.56	1
	50	S 203 P-B 50 NA	2CDS 283 103 R0505	590150	0.56	1
	63	S 203 P-B 63 NA	2CDS 283 103 R0635	590167	0.56	1
U_{Bmax} 440 V ~						

2

C

Jistič S 200 s charakteristikou P-C

Funkce: kontrola a ochrana obvodů proti přetížení a zkratu; ochrana odporových a induktivních zátěží s nízkým záběrným proudem.

Použití: komerční a průmyslová sféra

Normy: IEC/EN 60898

I_{cn}=25 kA for 0.5 A ≤ I_n ≤ 25 A

I_{cn}=15 kA for 32 A ≤ I_n ≤ 63 A

Počet pólů	Jmenovitý proud	Podrobnosti pro objednávku	Bbn 4016779	Hmotnost 1 ks	Balící jedn.	
	I _n A	Typový kód	Objednací číslo	EAN	kg ks	
1	0.5	S 201 P-C 0.5	2CDS 281 001 R0984	590174	0.14	10
	1	S 201 P-C 1	2CDS 281 001 R0014	590181	0.14	10
	1.6	S 201 P-C 1.6	2CDS 281 001 R0974	590198	0.14	10
	2	S 201 P-C 2	2CDS 281 001 R0024	590204	0.14	10
	3	S 201 P-C 3	2CDS 281 001 R0034	590211	0.14	10
	4	S 201 P-C 4	2CDS 281 001 R0044	590228	0.14	10
	6	S 201 P-C 6	2CDS 281 001 R0064	590235	0.14	10
	8	S 201 P-C 8	2CDS 281 001 R0084	590242	0.14	10
	10	S 201 P-C 10	2CDS 281 001 R0104	590259	0.14	10
	13	S 201 P-C 13	2CDS 281 001 R0134	590266	0.14	10
	16	S 201 P-C 16	2CDS 281 001 R0164	590273	0.14	10
	20	S 201 P-C 20	2CDS 281 001 R0204	590280	0.14	10
	25	S 201 P-C 25	2CDS 281 001 R0254	590297	0.14	10
	32	S 201 P-C 32	2CDS 281 001 R0324	590303	0.14	10
	40	S 201 P-C 40	2CDS 281 001 R0404	590310	0.14	10
	50	S 201 P-C 50	2CDS 281 001 R0504	590327	0.14	10
63	S 201 P-C 63	2CDS 281 001 R0634	590334	0.14	10	
U _{Bmax} 253 V ~ 72 V ...						
2	0.5	S 202 P-C 0.5	2CDS 282 001 R0984	590341	0.28	5
	1	S 202 P-C 1	2CDS 282 001 R0014	590358	0.28	5
	1.6	S 202 P-C 1.6	2CDS 282 001 R0974	590365	0.28	5
	2	S 202 P-C 2	2CDS 282 001 R0024	590372	0.28	5
	3	S 202 P-C 3	2CDS 282 001 R0034	590389	0.28	5
	4	S 202 P-C 4	2CDS 282 001 R0044	590396	0.28	5
	6	S 202 P-C 6	2CDS 282 001 R0064	590402	0.28	5
	8	S 202 P-C 8	2CDS 282 001 R0084	590419	0.28	5
	10	S 202 P-C 10	2CDS 282 001 R0104	590426	0.28	5
	13	S 202 P-C 13	2CDS 282 001 R0134	590433	0.28	5
	16	S 202 P-C 16	2CDS 282 001 R0164	590440	0.28	5
	20	S 202 P-C 20	2CDS 282 001 R0204	590457	0.28	5
	25	S 202 P-C 25	2CDS 282 001 R0254	590464	0.28	5
	32	S 202 P-C 32	2CDS 282 001 R0324	590471	0.28	5
	40	S 202 P-C 40	2CDS 282 001 R0404	590488	0.28	5
	50	S 202 P-C 50	2CDS 282 001 R0504	590495	0.28	5
63	S 202 P-C 63	2CDS 282 001 R0634	590501	0.28	5	
U _{Bmax} 440 V ~ 125 V ... ④						
3	0.5	S 203 P-C 0.5	2CDS 283 001 R0984	590518	0.42	1
	1	S 203 P-C 1	2CDS 283 001 R0014	590525	0.42	1
	1.6	S 203 P-C 1.6	2CDS 283 001 R0974	590532	0.42	1
	2	S 203 P-C 2	2CDS 283 001 R0024	590549	0.42	1
	3	S 203 P-C 3	2CDS 283 001 R0034	590556	0.42	1
	4	S 203 P-C 4	2CDS 283 001 R0044	590563	0.42	1
	6	S 203 P-C 6	2CDS 283 001 R0064	590570	0.42	1
	8	S 203 P-C 8	2CDS 283 001 R0084	590587	0.42	1
	10	S 203 P-C 10	2CDS 283 001 R0104	590594	0.42	1
	13	S 203 P-C 13	2CDS 283 001 R0134	590600	0.42	1
	16	S 203 P-C 16	2CDS 283 001 R0164	590617	0.42	1
	20	S 203 P-C 20	2CDS 283 001 R0204	590624	0.42	1
	25	S 203 P-C 25	2CDS 283 001 R0254	590631	0.42	1
	32	S 203 P-C 32	2CDS 283 001 R0324	590648	0.42	1
	40	S 203 P-C 40	2CDS 283 001 R0404	590655	0.42	1
	50	S 203 P-C 50	2CDS 283 001 R0504	590662	0.42	1
63	S 203 P-C 63	2CDS 283 001 R0634	590679	0.42	1	
U _{Bmax} 440 V ~						

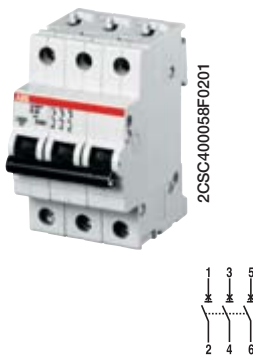

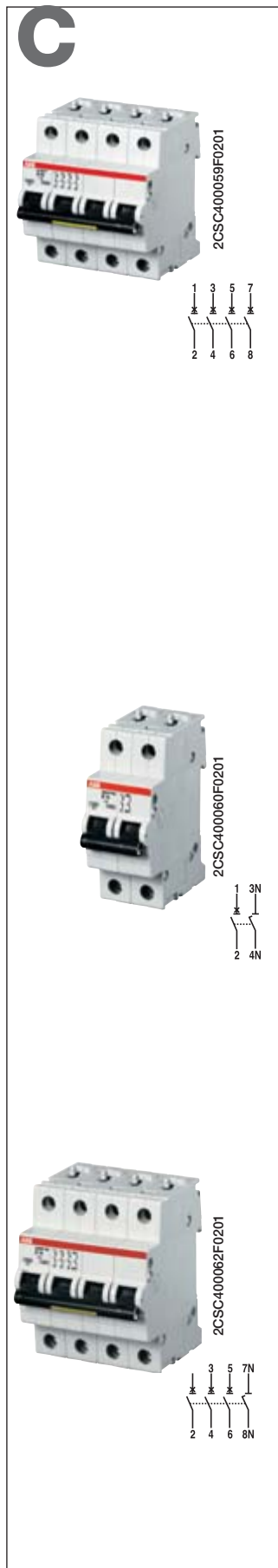

4	0.5	S 204 P-C 0.5	2CDS 284 001 R0984	590686	0.56	1
	1	S 204 P-C 1	2CDS 284 001 R0014	590693	0.56	1
	1.6	S 204 P-C 1.6	2CDS 284 001 R0974	590709	0.56	1
	2	S 204 P-C 2	2CDS 284 001 R0024	590716	0.56	1
	3	S 204 P-C 3	2CDS 284 001 R0034	590723	0.56	1
	4	S 204 P-C 4	2CDS 284 001 R0044	590730	0.56	1
	6	S 204 P-C 6	2CDS 284 001 R0064	590747	0.56	1
	8	S 204 P-C 8	2CDS 284 001 R0084	590754	0.56	1
	10	S 204 P-C 10	2CDS 284 001 R0104	590761	0.56	1
	13	S 204 P-C 13	2CDS 284 001 R0134	590778	0.56	1
	16	S 204 P-C 16	2CDS 284 001 R0164	590785	0.56	1
	20	S 204 P-C 20	2CDS 284 001 R0204	590792	0.56	1
	25	S 204 P-C 25	2CDS 284 001 R0254	590808	0.56	1
	32	S 204 P-C 32	2CDS 284 001 R0324	590815	0.56	1
	40	S 204 P-C 40	2CDS 284 001 R0404	590822	0.56	1
	50	S 204 P-C 50	2CDS 284 001 R0504	590839	0.56	1
④	63	S 204 P-C 63	2CDS 284 001 R0634	590846	0.56	1

U_{Bmax}
440 V ~
125 V ...

- ① vhodný pro průtokové ohřivače 12 kW ③ vhodný pro průtokové ohřivače 21, 24 a 27 kW
② vhodný pro průtokové ohřivače 18 kW ④ U_{Bmax} 125 V ... se 2 póly zapojenými do série

NA – s odpojením nulového vodiče

Počet pólů	Jmenovitý proud	Podrobnosti pro objednávku	Bbn 4016779	Hmotnost 1 ks	Balící jedn.		
	In A	Typový kód	Objednací číslo	kg	ks		
1 + NA	0.5	S 201 P-C 0.5 NA	2CDS 281 103 R0984	590853	0.28	5	
	1	S 201 P-C 1 NA	2CDS 281 103 R0014	590860	0.28	5	
	1.6	S 201 P-C 1.6 NA	2CDS 281 103 R0974	590877	0.28	5	
	2	S 201 P-C 2 NA	2CDS 281 103 R0024	590884	0.28	5	
	3	S 201 P-C 3 NA	2CDS 281 103 R0034	590891	0.28	5	
	4	S 201 P-C 4 NA	2CDS 281 103 R0044	590907	0.28	5	
	6	S 201 P-C 6 NA	2CDS 281 103 R0064	590914	0.28	5	
	8	S 201 P-C 8 NA	2CDS 281 103 R0084	590921	0.28	5	
	10	S 201 P-C 10 NA	2CDS 281 103 R0104	590938	0.28	5	
	13	S 201 P-C 13 NA	2CDS 281 103 R0134	590945	0.28	5	
	16	S 201 P-C 16 NA	2CDS 281 103 R0164	590952	0.28	5	
	20	S 201 P-C 20 NA	2CDS 281 103 R0204	590969	0.28	5	
	25	S 201 P-C 25 NA	2CDS 281 103 R0254	590976	0.28	5	
U _{Bmax} 253 V ~ 72 V ...	32	S 201 P-C 32 NA	2CDS 281 103 R0324	590983	0.28	5	
	40	S 201 P-C 40 NA	2CDS 281 103 R0404	590990	0.28	5	
	50	S 201 P-C 50 NA	2CDS 281 103 R0504	591003	0.28	5	
	63	S 201 P-C 63 NA	2CDS 281 103 R0634	591010	0.28	5	
	3 + NA	0.5	S 203 P-C 0.5 NA	2CDS 283 103 R0984	591027	0.56	1
		1	S 203 P-C 1 NA	2CDS 283 103 R0014	591034	0.56	1
		1.6	S 203 P-C 1.6 NA	2CDS 283 103 R0974	591041	0.56	1
2		S 203 P-C 2 NA	2CDS 283 103 R0024	591058	0.56	1	
3		S 203 P-C 3 NA	2CDS 283 103 R0034	591065	0.56	1	
4		S 203 P-C 4 NA	2CDS 283 103 R0044	591072	0.56	1	
6		S 203 P-C 6 NA	2CDS 283 103 R0064	591089	0.56	1	
8		S 203 P-C 8 NA	2CDS 283 103 R0084	591096	0.56	1	
10		S 203 P-C 10 NA	2CDS 283 103 R0104	591102	0.56	1	
13		S 203 P-C 13 NA	2CDS 283 103 R0134	591119	0.56	1	
16		S 203 P-C 16 NA	2CDS 283 103 R0164	591126	0.56	1	
20		S 203 P-C 20 NA	2CDS 283 103 R0204	591133	0.56	1	
25		S 203 P-C 25 NA	2CDS 283 103 R0254	591140	0.56	1	
U _{Bmax} 440 V ~	32	S 203 P-C 32 NA	2CDS 283 103 R0324	591157	0.56	1	
	40	S 203 P-C 40 NA	2CDS 283 103 R0404	591164	0.56	1	
	50	S 203 P-C 50 NA	2CDS 283 103 R0504	591171	0.56	1	
	63	S 203 P-C 63 NA	2CDS 283 103 R0634	591188	0.56	1	

D

Jistič S 200 s charakteristikou P-D

Funkce: kontrola a ochrana obvodů proti přetížení a zkratu; ochrana obvodů, které napájí zátěže s vysokým záběrným proudem v okamžiku uzavření obvodu (NN/NN transformátory, výbojky).

Použití: komerční a průmyslová sféra

Normy: IEC/EN 60898

$I_{cn} = 25 \text{ kA}$ pro $0,5 \text{ A} \leq I_n \leq 25 \text{ A}$

$I_{cn} = 15 \text{ kA}$ pro $32 \text{ A} \leq I_n \leq 63 \text{ A}$

Počet pólů	Jmenovitý proud	Podrobnosti pro objednávku	Bbn 4016779	Hmotnost 1 ks	Balící jedn.	
	I_n A	Typový kód	Objednací číslo	EAN	kg ks	
1	0.5	S 201 P-D 0.5	2CDS 281 001 R0981	591195	0.14	10
	1	S 201 P-D 1	2CDS 281 001 R0011	591201	0.14	10
	1.6	S 201 P-D 1.6	2CDS 281 001 R0971	591218	0.14	10
	2	S 201 P-D 2	2CDS 281 001 R0021	591225	0.14	10
	3	S 201 P-D 3	2CDS 281 001 R0031	591232	0.14	10
	4	S 201 P-D 4	2CDS 281 001 R0041	591249	0.14	10
	6	S 201 P-D 6	2CDS 281 001 R0061	591256	0.14	10
	8	S 201 P-D 8	2CDS 281 001 R0081	591263	0.14	10
	10	S 201 P-D 10	2CDS 281 001 R0101	591270	0.14	10
	13	S 201 P-D 13	2CDS 281 001 R0131	591287	0.14	10
	16	S 201 P-D 16	2CDS 281 001 R0161	591294	0.14	10
	20	S 201 P-D 20	2CDS 281 001 R0201	591300	0.14	10
	25	S 201 P-D 25	2CDS 281 001 R0251	591317	0.14	10
	32	S 201 P-D 32	2CDS 281 001 R0321	591324	0.14	10
	40	S 201 P-D 40	2CDS 281 001 R0401	591331	0.14	10
	50	S 201 P-D 50	2CDS 281 001 R0501	591348	0.14	10
63	S 201 P-D 63	2CDS 281 001 R0631	591355	0.14	10	
2	0.5	S 202 P-D 0.5	2CDS 282 001 R0981	591362	0.28	5
	1	S 202 P-D 1	2CDS 282 001 R0011	591379	0.28	5
	1.6	S 202 P-D 1.6	2CDS 282 001 R0971	591386	0.28	5
	2	S 202 P-D 2	2CDS 282 001 R0021	591393	0.28	5
	3	S 202 P-D 3	2CDS 282 001 R0031	591409	0.28	5
	4	S 202 P-D 4	2CDS 282 001 R0041	591416	0.28	5
	6	S 202 P-D 6	2CDS 282 001 R0061	591423	0.28	5
	8	S 202 P-D 8	2CDS 282 001 R0081	591430	0.28	5
	10	S 202 P-D 10	2CDS 282 001 R0101	591447	0.28	5
	13	S 202 P-D 13	2CDS 282 001 R0131	591454	0.28	5
	16	S 202 P-D 16	2CDS 282 001 R0161	591461	0.28	5
	20	S 202 P-D 20	2CDS 282 001 R0201	591478	0.28	5
	25	S 202 P-D 25	2CDS 282 001 R0251	591485	0.28	5
	32	S 202 P-D 32	2CDS 282 001 R0321	591492	0.28	5
	40	S 202 P-D 40	2CDS 282 001 R0401	591508	0.28	5
	50	S 202 P-D 50	2CDS 282 001 R0501	591515	0.28	5
63	S 202 P-D 63	2CDS 282 001 R0631	591522	0.28	5	
3	0.5	S 203 P-D 0.5	2CDS 283 001 R0981	591539	0.42	1
	1	S 203 P-D 1	2CDS 283 001 R0011	591546	0.42	1
	1.6	S 203 P-D 1.6	2CDS 283 001 R0971	591553	0.42	1
	2	S 203 P-D 2	2CDS 283 001 R0021	591560	0.42	1
	3	S 203 P-D 3	2CDS 283 001 R0031	591577	0.42	1
	4	S 203 P-D 4	2CDS 283 001 R0041	591584	0.42	1
	6	S 203 P-D 6	2CDS 283 001 R0061	591591	0.42	1
	8	S 203 P-D 8	2CDS 283 001 R0081	591607	0.42	1
	10	S 203 P-D 10	2CDS 283 001 R0101	591614	0.42	1
	13	S 203 P-D 13	2CDS 283 001 R0131	591621	0.42	1
	16	S 203 P-D 16	2CDS 283 001 R0161	591638	0.42	1
	20	S 203 P-D 20	2CDS 283 001 R0201	591645	0.42	1
	25	S 203 P-D 25	2CDS 283 001 R0251	591652	0.42	1
	32	S 203 P-D 32	2CDS 283 001 R0321	591669	0.42	1
	40	S 203 P-D 40	2CDS 283 001 R0401	591676	0.42	1
	50	S 203 P-D50	2CDS 283 001 R0501	591683	0.42	1
63	S 203 P-D63	2CDS 283 001 R0631	591690	0.42	1	

U_{Bmax}
253 V ~
72 V ...

U_{Bmax}
440 V ~
125 V ...

U_{Bmax}
440 V ~

2CSC400058F0201

2CSC400057F0201

2CSC400058F0201

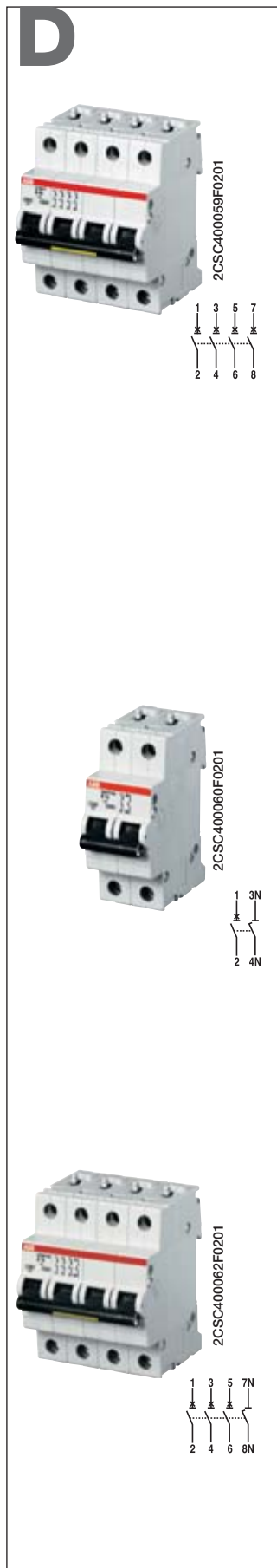

4	0.5	S 204 P-D 0.5	2CDS 284 001 R0981	591706	0.56	1
	1	S 204 P-D 1	2CDS 284 001 R0011	591713	0.56	1
	1.6	S 204 P-D 1.6	2CDS 284 001 R0971	591720	0.56	1
	2	S 204 P-D 2	2CDS 284 001 R0021	591737	0.56	1
	3	S 204 P-D 3	2CDS 284 001 R0031	591744	0.56	1
	4	S 204 P-D 4	2CDS 284 001 R0041	591751	0.56	1
	6	S 204 P-D 6	2CDS 284 001 R0061	591768	0.56	1
	8	S 204 P-D 8	2CDS 284 001 R0081	591775	0.56	1
	10	S 204 P-D 10	2CDS 284 001 R0101	591782	0.56	1
	13	S 204 P-D 13	2CDS 284 001 R0131	591799	0.56	1
	16	S 204 P-D 16	2CDS 284 001 R0161	591805	0.56	1
	20	S 204 P-D 20	2CDS 284 001 R0201	591812	0.56	1
	25	S 204 P-D 25	2CDS 284 001 R0251	591829	0.56	1
	32	S 204 P-D 32	2CDS 284 001 R0321	591836	0.56	1
	40	S 204 P-D 40	2CDS 284 001 R0401	591843	0.56	1
	50	S 204 P-D 50	2CDS 284 001 R0501	591850	0.56	1
	63	S 204 P-D 63	2CDS 284 001 R0631	591867	0.56	1

U_{Bmax}
 440 V ~
 125 V ...

- ① vhodný pro průtokové ohřivače 12 kW
- ② vhodný pro průtokové ohřivače 18 kW
- ③ vhodný pro průtokové ohřivače 21, 24 a 27 kW
- ④ U_{Bmax} 125 V ... se 2 póly zapojenými do série

NA – s odpojením nulového vodiče

Počet pólů	Jmenovitý proud	Podrobnosti pro objednávku	Bbn 4016779	Hmotnost 1 ks	Balící jedn.	
	In A	Typový kód	Objednací číslo	EAN	kg ks	
1 +	0.5	S 201 P-D 0.5 NA	2CDS 281 103 R0981	591874	0.28 5	
	1	S 201 P-D 1 NA	2CDS 281 103 R0011	591881	0.28 5	
	NA	1.6	S 201 P-D 1.6 NA	2CDS 281 103 R0971	591898	0.28 5
		2	S 201 P-D 2 NA	2CDS 281 103 R0021	591904	0.28 5
		3	S 201 P-D 3 NA	2CDS 281 103 R0031	591911	0.28 5
		4	S 201 P-D 4 NA	2CDS 281 103 R0041	591928	0.28 5
		6	S 201 P-D 6 NA	2CDS 281 103 R0061	591935	0.28 5
		8	S 201 P-D 8 NA	2CDS 281 103 R0081	591942	0.28 5
		10	S 201 P-D 10 NA	2CDS 281 103 R0101	591959	0.28 5
		13	S 201 P-D 13 NA	2CDS 281 103 R0131	591966	0.28 5
		16	S 201 P-D 16 NA	2CDS 281 103 R0161	591973	0.28 5
		20	S 201 P-D 20 NA	2CDS 281 103 R0201	591980	0.28 5
		25	S 201 P-D 25 NA	2CDS 281 103 R0251	591997	0.28 5
32	S 201 P-D 32 NA	2CDS 281 103 R0321	592000	0.28 5		
3	0.5	S 203 P-D 0.5 NA	2CDS 283 103 R0981	592048	0.56 1	
	1	S 203 P-D 1 NA	2CDS 283 103 R0011	592055	0.56 1	
	NA	1.6	S 203 P-D 1.6 NA	2CDS 283 103 R0971	592062	0.56 1
2		S 203 P-D 2 NA	2CDS 283 103 R0021	592079	0.56 1	
3		S 203 P-D 3 NA	2CDS 283 103 R0031	592086	0.56 1	
4		S 203 P-D 4 NA	2CDS 283 103 R0041	592093	0.56 1	
6		S 203 P-D 6 NA	2CDS 283 103 R0061	592109	0.56 1	
8		S 203 P-D 8 NA	2CDS 283 103 R0081	592116	0.56 1	
10		S 203 P-D 10 NA	2CDS 283 103 R0101	592123	0.56 1	
13		S 203 P-D 13 NA	2CDS 283 103 R0131	592130	0.56 1	
16		S 203 P-D 16 NA	2CDS 283 103 R0161	592147	0.56 1	
20		S 203 P-D 20 NA	2CDS 283 103 R0201	592154	0.56 1	
25		S 203 P-D 25 NA	2CDS 283 103 R0251	592161	0.56 1	
32	S 203 P-D 32 NA	2CDS 283 103 R0321	592178	0.56 1		
3	0.5	S 203 P-D 0.5 NA	2CDS 283 103 R0981	592208	0.56 1	
	1	S 203 P-D 1 NA	2CDS 283 103 R0011	592055	0.56 1	
	NA	1.6	S 203 P-D 1.6 NA	2CDS 283 103 R0971	592062	0.56 1
2		S 203 P-D 2 NA	2CDS 283 103 R0021	592079	0.56 1	
3		S 203 P-D 3 NA	2CDS 283 103 R0031	592086	0.56 1	
4		S 203 P-D 4 NA	2CDS 283 103 R0041	592093	0.56 1	
6		S 203 P-D 6 NA	2CDS 283 103 R0061	592109	0.56 1	
8		S 203 P-D 8 NA	2CDS 283 103 R0081	592116	0.56 1	
10		S 203 P-D 10 NA	2CDS 283 103 R0101	592123	0.56 1	
13		S 203 P-D 13 NA	2CDS 283 103 R0131	592130	0.56 1	
16		S 203 P-D 16 NA	2CDS 283 103 R0161	592147	0.56 1	
20		S 203 P-D 20 NA	2CDS 283 103 R0201	592154	0.56 1	
25		S 203 P-D 25 NA	2CDS 283 103 R0251	592161	0.56 1	
32	S 203 P-D 32 NA	2CDS 283 103 R0321	592178	0.56 1		
3	0.5	S 203 P-D 0.5 NA	2CDS 283 103 R0981	592208	0.56 1	
	1	S 203 P-D 1 NA	2CDS 283 103 R0011	592055	0.56 1	
	NA	1.6	S 203 P-D 1.6 NA	2CDS 283 103 R0971	592062	0.56 1
2		S 203 P-D 2 NA	2CDS 283 103 R0021	592079	0.56 1	
3		S 203 P-D 3 NA	2CDS 283 103 R0031	592086	0.56 1	
4		S 203 P-D 4 NA	2CDS 283 103 R0041	592093	0.56 1	
6		S 203 P-D 6 NA	2CDS 283 103 R0061	592109	0.56 1	
8		S 203 P-D 8 NA	2CDS 283 103 R0081	592116	0.56 1	
10		S 203 P-D 10 NA	2CDS 283 103 R0101	592123	0.56 1	
13		S 203 P-D 13 NA	2CDS 283 103 R0131	592130	0.56 1	
16		S 203 P-D 16 NA	2CDS 283 103 R0161	592147	0.56 1	
20		S 203 P-D 20 NA	2CDS 283 103 R0201	592154	0.56 1	
25		S 203 P-D 25 NA	2CDS 283 103 R0251	592161	0.56 1	
32	S 203 P-D 32 NA	2CDS 283 103 R0321	592178	0.56 1		

U_{Bmax}
 253 V ~
 72 V ...

U_{Bmax}
 440 V ~

K



2CSC400002F0201

1
2



2CSC400004F0201

1 3
2 4



2CSC400128F0201

1 3 5
2 4 6

Jistič S 200 s charakteristikou P-K

Funkce: kontrola a ochrana elektrických obvodů např. s motory, transformátory, a pomocných obvodů proti přetížení a zkratům.

Výhody: žádné nenadálé vybavení v případě proudových špiček způsobených funkcí napájeného spotřebiče, až do hodnoty $10 \times I_n$, v závislosti na výrokové řadě.

Díky vysoce citlivé termostatické bimetalové vypínací spoušti jsou tyto jističe s charakteristikou typu K schopny chránit citlivé komponenty v rozsahu nadproudů. Také poskytují optimální ochranu pro kabely a vedení.

Použití: komerční a průmyslová sféra

Normy: IEC/EN 60947-2, VDE O660, část 101

$I_{cu} = 25 \text{ kA}$ pro $0,5 \text{ A} \leq I_n \leq 25 \text{ A}$; $I_{cu} = 15 \text{ kA}$ pro $32 \text{ A} \leq I_n \leq 63 \text{ A}$ (podle VDE 0660, část 101)

Počet pólů	Jmenovitý proud	Podrobnosti pro objednávku	Bbn 4016779	Hmotnost 1 ks	Balící jedn.	
	I_n A	Typový kód	Objednací číslo	EAN	kg ks	
1	0.2	S 201 P-K 0.2	2CDS 281 001 R0087	592215	0.14 10	
	0.3	S 201 P-K 0.3	2CDS 281 001 R0117	592222	0.14 10	
	0.5	S 201 P-K 0.5	2CDS 281 001 R0157	592239	0.14 10	
	0.75	S 201 P-K 0.75	2CDS 281 001 R0187	592246	0.14 10	
	1	S 201 P-K 1	2CDS 281 001 R0217	592253	0.14 10	
	1.6	S 201 P-K 1.6	2CDS 281 001 R0257	592260	0.14 10	
	2	S 201 P-K 2	2CDS 281 001 R0277	592277	0.14 10	
	3	S 201 P-K 3	2CDS 281 001 R0317	592284	0.14 10	
	4	S 201 P-K 4	2CDS 281 001 R0337	592291	0.14 10	
	6	S 201 P-K 6	2CDS 281 001 R0377	592307	0.14 10	
	8	S 201 P-K 8	2CDS 281 001 R0407	592314	0.14 10	
	10	S 201 P-K 10	2CDS 281 001 R0427	592321	0.14 10	
	13	S 201 P-K 13	2CDS 281 001 R0447	592338	0.14 10	
	16	S 201 P-K 16	2CDS 281 001 R0467	592345	0.14 10	
	20	S 201 P-K 20	2CDS 281 001 R0487	592352	0.14 10	
	2	0.2	S 202 P-K 0.2	2CDS 282 001 R0087	592413	0.28 5
		0.3	S 202 P-K 0.3	2CDS 282 001 R0117	592420	0.28 5
0.5		S 202 P-K 0.5	2CDS 282 001 R0157	592437	0.28 5	
0.75		S 202 P-K 0.75	2CDS 282 001 R0187	592444	0.28 5	
1		S 202 P-K 1	2CDS 282 001 R0217	592451	0.28 5	
1.6		S 202 P-K 1.6	2CDS 282 001 R0257	592468	0.28 5	
2		S 202 P-K 2	2CDS 282 001 R0277	592475	0.28 5	
3	0.2	S 203 P-K 0.2	2CDS 283 001 R0087	592611	0.42 1	
	0.3	S 203 P-K 0.3	2CDS 283 001 R0117	592628	0.42 1	
	0.5	S 203 P-K 0.5	2CDS 283 001 R0157	592635	0.42 1	
	0.75	S 203 P-K 0.75	2CDS 283 001 R0187	592642	0.42 1	
	1	S 203 P-K 1	2CDS 283 001 R0217	592659	0.42 1	
	1.6	S 203 P-K 1.6	2CDS 283 001 R0257	592666	0.42 1	
	2	S 203 P-K 2	2CDS 283 001 R0277	592673	0.42 1	
	3	S 203 P-K 3	2CDS 283 001 R0317	592680	0.42 1	
	4	S 203 P-K 4	2CDS 283 001 R0337	592697	0.42 1	
	6	S 203 P-K 6	2CDS 283 001 R0377	592703	0.42 1	
	8	S 203 P-K 8	2CDS 283 001 R0407	592710	0.42 1	
	10	S 203 P-K 10	2CDS 283 001 R0427	592727	0.42 1	
	13	S 203 P-K 13	2CDS 283 001 R0447	592734	0.42 1	
16	S 203 P-K 16	2CDS 283 001 R0467	592741	0.42 1		
20	S 203 P-K 20	2CDS 283 001 R0487	592758	0.42 1		

U_{Bmax}
253 V ~
72 V ...

U_{Bmax}
440 V ~
125 V ...

①

U_{Bmax}
440 V ~

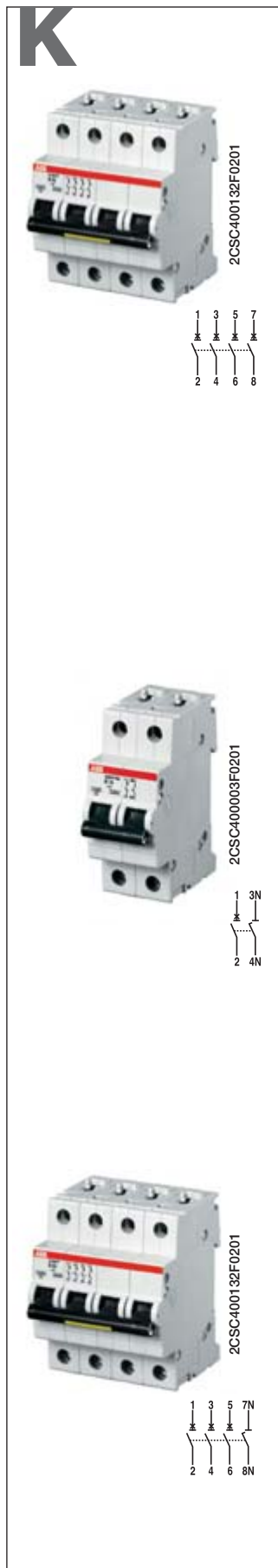

25	S 203 P-K 25	2CDS 283 001 R0517	592765	0.42	1
32	S 203 P-K 32	2CDS 283 001 R0537	592772	0.42	1
40	S 203 P-K 40	2CDS 283 001 R0557	592789	0.42	1
50	S 203 P-K 50	2CDS 283 001 R0577	592796	0.42	1
63	S 203 P-K 63	2CDS 283 001 R0607	592802	0.42	1
<hr/>					
4	0.2 S 204 P-K 0.2	2CDS 284 001 R0087	592819	0.56	1
	0.3 S 204 P-K 0.3	2CDS 284 001 R0117	592826	0.56	1
	0.5 S 204 P-K 0.5	2CDS 284 001 R0157	592833	0.56	1
	0.75 S 204 P-K 0.75	2CDS 284 001 R0187	592840	0.56	1
	1 S 204 P-K 1	2CDS 284 001 R0217	592857	0.56	1
	1.6 S 204 P-K 1.6	2CDS 284 001 R0257	592864	0.56	1
	2 S 204 P-K 2	2CDS 284 001 R0277	592871	0.56	1
	3 S 204 P-K 3	2CDS 284 001 R0317	592888	0.56	1
	4 S 204 P-K 4	2CDS 284 001 R0337	592895	0.56	1
	6 S 204 P-K 6	2CDS 284 001 R0377	592901	0.56	1
	8 S 204 P-K 8	2CDS 284 001 R0407	592918	0.56	1
	10 S 204 P-K 10	2CDS 284 001 R0427	592925	0.56	1
	13 S 204 P-K 13	2CDS 284 001 R0447	592932	0.56	1
	16 S 204 P-K 16	2CDS 284 001 R0467	592949	0.56	1
	20 S 204 P-K 20	2CDS 284 001 R0487	592956	0.56	1
	25 S 204 P-K 25	2CDS 284 001 R0517	592963	0.56	1
	32 S 204 P-K 32	2CDS 284 001 R0537	592970	0.56	1
	40 S 204 P-K 40	2CDS 284 001 R0557	592987	0.56	1
	50 S 204 P-K 50	2CDS 284 001 R0577	592994	0.56	1
	63 S 204 P-K 63	2CDS 284 001 R0607	593007	0.56	1

U_{Bmax}
440 V ~
60 V ...

① U_{Bmax} 125 V ... se 2 póly zapojenými do série

NA – s odpojením nulového vodiče

Počet pólů	Jmenovitý proud	Podrobnosti pro objednávku	Bbn 4016779	Hmotnost 1 ks	Balící jedn.	
	In A	Typový kód	Objednací číslo	kg	ks	
1 + NA	0.2	S 201 P-K 0.2 NA	2CDS 281 103 R0087	593014	0.28	5
	0.3	S 201 P-K 0.3 NA	2CDS 281 103 R0117	593021	0.28	5
	0.5	S 201 P-K 0.5 NA	2CDS 281 103 R0157	593038	0.28	5
	0.75	S 201 P-K 0.75 NA	2CDS 281 103 R0187	593045	0.28	5
	1	S 201 P-K 1 NA	2CDS 281 103 R0217	593052	0.28	5
	1.6	S 201 P-K 1.6 NA	2CDS 281 103 R0257	593069	0.28	5
	2	S 201 P-K 2 NA	2CDS 281 103 R0277	593076	0.28	5
	3	S 201 P-K 3 NA	2CDS 281 103 R0317	593083	0.28	5
	4	S 201 P-K 4 NA	2CDS 281 103 R0337	593090	0.28	5
	6	S 201 P-K 6 NA	2CDS 281 103 R0377	593106	0.28	5
	8	S 201 P-K 8 NA	2CDS 281 103 R0407	593113	0.28	5
	10	S 201 P-K 10 NA	2CDS 281 103 R0427	593120	0.28	5
	13	S 201 P-K 13 NA	2CDS 281 103 R0447	593137	0.28	5
	16	S 201 P-K 16 NA	2CDS 281 103 R0467	593144	0.28	5
	20	S 201 P-K 20 NA	2CDS 281 103 R0487	593151	0.28	5
	25	S 201 P-K 25 NA	2CDS 281 103 R0517	593168	0.28	5
	32	S 201 P-K 32 NA	2CDS 281 103 R0537	593175	0.28	5
	40	S 201 P-K 40 NA	2CDS 281 103 R0557	593182	0.28	5
	50	S 201 P-K 50 NA	2CDS 281 103 R0577	593199	0.28	5
63	S 201 P-K 63 NA	2CDS 281 103 R0607	593205	0.28	5	
<hr/>						
3 + NA	0.2	S 203 P-K 0.2 NA	2CDS 283 103 R0087	593212	0.56	2
	0.3	S 203 P-K 0.3 NA	2CDS 283 103 R0117	593229	0.56	2
	0.5	S 203 P-K 0.5 NA	2CDS 283 103 R0157	593236	0.56	2
	0.75	S 203 P-K 0.75 NA	2CDS 283 103 R0187	593243	0.56	2
	1	S 203 P-K 1 NA	2CDS 283 103 R0217	593250	0.56	2
	1.6	S 203 P-K 1.6 NA	2CDS 283 103 R0257	593267	0.56	2
	2	S 203 P-K 2 NA	2CDS 283 103 R0277	593274	0.56	2
	3	S 203 P-K 3 NA	2CDS 283 103 R0317	593281	0.56	2
	4	S 203 P-K 4 NA	2CDS 283 103 R0337	593298	0.56	2
	6	S 203 P-K 6 NA	2CDS 283 103 R0377	593304	0.56	2
	8	S 203 P-K 8 NA	2CDS 283 103 R0407	593311	0.56	2
	10	S 203 P-K 10 NA	2CDS 283 103 R0427	593328	0.56	2
	13	S 203 P-K 13 NA	2CDS 283 103 R0447	593335	0.56	2
	16	S 203 P-K 16 NA	2CDS 283 103 R0467	593342	0.56	2
	20	S 203 P-K 20 NA	2CDS 283 103 R0487	593359	0.56	2
	25	S 203 P-K 25 NA	2CDS 283 103 R0517	593366	0.56	2
	32	S 203 P-K 32 NA	2CDS 283 103 R0537	593373	0.56	2
	40	S 203 P-K 40 NA	2CDS 283 103 R0557	593380	0.56	2
	50	S 203 P-K 50 NA	2CDS 283 103 R0577	593397	0.56	2
	63	S 203 P-K 63 NA	2CDS 283 103 R0607	593403	0.56	2

U_{Bmax}
253 V ~
72 V ...

U_{Bmax}
440 V ~

25000 - 15000

Z

Jistič S 200 s charakteristikou P-Z

Funkce: kontrola a ochrana elektronických obvodů proti mírným a dlouhotrvajícím nadproudům a zkratům.

Použití: komerční a průmyslová sféra

Normy: IEC/EN 60947-2, VDE O660, část 101

Icu = 25 kA pro 0,5 A ≤ In ≤ 25A; Icu = 15 kA pro 32 A ≤ In ≤ 63A (podle VDE 0660, část 101)

Počet pólů	Jmenovitý proud	Podrobnosti pro objednávku	Bbn 4016779	Hmotnost 1 ks	Balící jedn.	
In A	Typový kód	Objednací číslo	EAN	kg	ks	
1	0.5	S 201 P-Z 0.5	2CDS 281 001 R0158	593410	0.14	10
	1	S 201 P-Z 1	2CDS 281 001 R0218	593427	0.14	10
	1.6	S 201 P-Z 1.6	2CDS 281 001 R0258	593434	0.14	10
	2	S 201 P-Z 2	2CDS 281 001 R0278	593441	0.14	10
	3	S 201 P-Z 3	2CDS 281 001 R0318	593458	0.14	10
	4	S 201 P-Z 4	2CDS 281 001 R0338	593465	0.14	10
	6	S 201 P-Z 6	2CDS 281 001 R0378	593472	0.14	10
	8	S 201 P-Z 8	2CDS 281 001 R0408	593489	0.14	10
	10	S 201 P-Z 10	2CDS 281 001 R0428	593496	0.14	10
	16	S 201 P-Z 16	2CDS 281 001 R0468	593502	0.14	10
	20	S 201 P-Z 20	2CDS 281 001 R0488	593519	0.14	10
	25	S 201 P-Z 25	2CDS 281 001 R0518	593526	0.14	10
	32	S 201 P-Z 32	2CDS 281 001 R0538	593533	0.14	10
	40	S 201 P-Z 40	2CDS 281 001 R0558	593540	0.14	10
2	0.5	S 202 P-Z 0.5	2CDS 282 001 R0158	593571	0.28	5
	1	S 202 P-Z 1	2CDS 282 001 R0218	593588	0.28	5
	1.6	S 202 P-Z 1.6	2CDS 282 001 R0258	593595	0.28	5
	2	S 202 P-Z 2	2CDS 282 001 R0278	593601	0.28	5
	3	S 202 P-Z 3	2CDS 282 001 R0318	593618	0.28	5
	4	S 202 P-Z 4	2CDS 282 001 R0338	593625	0.28	5
	6	S 202 P-Z 6	2CDS 282 001 R0378	593632	0.28	5
	8	S 202 P-Z 8	2CDS 282 001 R0408	593649	0.28	5
	10	S 202 P-Z 10	2CDS 282 001 R0428	593656	0.28	5
	16	S 202 P-Z 16	2CDS 282 001 R0468	593663	0.28	5
	20	S 202 P-Z 20	2CDS 282 001 R0488	593670	0.28	5
	25	S 202 P-Z 25	2CDS 282 001 R0518	593687	0.28	5
	32	S 202 P-Z 32	2CDS 282 001 R0538	593694	0.28	5
	40	S 202 P-Z 40	2CDS 282 001 R0558	593700	0.28	5
3	0.5	S 203 P-Z 0.5	2CDS 283 001 R0158	593731	0.42	1
	1	S 203 P-Z 1	2CDS 283 001 R0218	593748	0.42	1
	1.6	S 203 P-Z 1.6	2CDS 283 001 R0258	593755	0.42	1
	2	S 203 P-Z 2	2CDS 283 001 R0278	593762	0.42	1
	3	S 203 P-Z 3	2CDS 283 001 R0318	593779	0.42	1
1	4	S 203 P-Z 4	2CDS 283 001 R0338	593786	0.42	1
	6	S 203 P-Z 6	2CDS 283 001 R0378	593793	0.42	1
	8	S 203 P-Z 8	2CDS 283 001 R0408	593809	0.42	1
	10	S 203 P-Z 10	2CDS 283 001 R0428	593816	0.42	1
	16	S 203 P-Z 16	2CDS 283 001 R0468	593823	0.42	1
	20	S 203 P-Z 20	2CDS 283 001 R0488	593830	0.42	1
	25	S 203 P-Z 25	2CDS 283 001 R0518	593847	0.42	1
	32	S 203 P-Z 32	2CDS 283 001 R0538	593854	0.42	1
	40	S 203 P-Z 40	2CDS 283 001 R0558	593861	0.42	1
	50	S 203 P-Z 50	2CDS 283 001 R0578	593878	0.42	1
	63	S 203 P-Z 63	2CDS 283 001 R0608	593885	0.42	1

U_{Bmax}
253 V ~
72 V ...

U_{Bmax}
440 V ~
125 V ...

①

U_{Bmax}
440 V ~



2CSC400002F0201



2CSC400004F0201



2CSC400128F0201

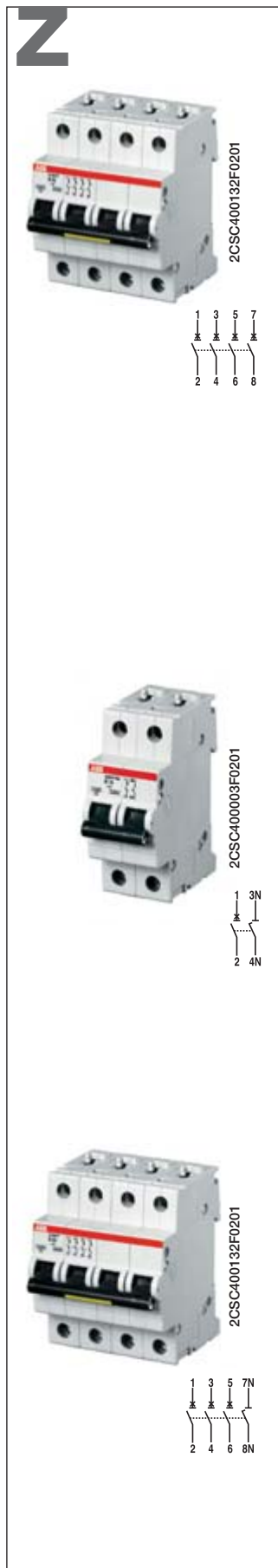

4	0.5	S 204 P-Z 0.5	2CDS 284 001 R0158	593892	0.56	1
	1	S 204 P-Z 1	2CDS 284 001 R0218	593908	0.56	1
	1.6	S 204 P-Z 1.6	2CDS 284 001 R0258	593915	0.56	1
	2	S 204 P-Z 2	2CDS 284 001 R0278	593922	0.56	1
	3	S 204 P-Z 3	2CDS 284 001 R0318	593939	0.56	1
	4	S 204 P-Z 4	2CDS 284 001 R0338	593946	0.56	1
	6	S 204 P-Z 6	2CDS 284 001 R0378	593953	0.56	1
	8	S 204 P-Z 8	2CDS 284 001 R0408	593960	0.56	1
	10	S 204 P-Z 10	2CDS 284 001 R0428	593977	0.56	1
	16	S 204 P-Z 16	2CDS 284 001 R0468	593984	0.56	1
	20	S 204 P-Z 20	2CDS 284 001 R0488	593991	0.56	1
	25	S 204 P-Z 25	2CDS 284 001 R0518	594004	0.56	1
	32	S 204 P-Z 32	2CDS 284 001 R0538	594011	0.56	1
U _{Bmax} 440 V ~ 125 V ...	40	S 204 P-Z 40	2CDS 284 001 R0558	594028	0.56	1
	50	S 204 P-Z 50	2CDS 284 001 R0578	594035	0.56	1
	63	S 204 P-Z 63	2CDS 284 001 R0608	594042	0.56	1

① U_{Bmax} 125 V ... se 2 póly zapojenými do série

NA – s odpojením nulového vodiče

Počet pólů	Jmenovitý proud	Podrobnosti pro objednávku	Bbn 4016779	Hmotnost 1 ks	Balící jedn.		
	In A	Typový kód	Objednací číslo	kg	ks		
1	0.5	S 201 P-Z 0.5 NA	2CDS 281 103 R0158	594059	0.28	5	
	1	S 201 P-Z 1 NA	2CDS 281 103 R0218	594066	0.28	5	
	NA	1.6	S 201 P-Z 1.6 NA	2CDS 281 103 R0258	594073	0.28	5
		2	S 201 P-Z 2 NA	2CDS 281 103 R0278	594080	0.28	5
		3	S 201 P-Z 3 NA	2CDS 281 103 R0318	594097	0.28	5
		4	S 201 P-Z 4 NA	2CDS 281 103 R0338	594103	0.28	5
		6	S 201 P-Z 6 NA	2CDS 281 103 R0378	594110	0.28	5
		8	S 201 P-Z 8 NA	2CDS 281 103 R0408	594127	0.28	5
		10	S 201 P-Z 10 NA	2CDS 281 103 R0428	594134	0.28	5
		16	S 201 P-Z 16 NA	2CDS 281 103 R0468	594141	0.28	5
		20	S 201 P-Z 20 NA	2CDS 281 103 R0488	594158	0.28	5
		25	S 201 P-Z 25 NA	2CDS 281 103 R0518	594165	0.28	5
		32	S 201 P-Z 32 NA	2CDS 281 103 R0538	594172	0.28	5
U _{Bmax} 253 V ~ 72 V ...	40	S 201 P-Z 40 NA	2CDS 281 103 R0558	594189	0.28	5	
	50	S 201 P-Z 50 NA	2CDS 281 103 R0578	594196	0.28	5	
	63	S 201 P-Z 63 NA	2CDS 281 103 R0608	594202	0.28	5	
3	0.5	S 203 P-Z 0.5 NA	2CDS 283 103 R0158	594219	0.56	1	
	1	S 203 P-Z 1 NA	2CDS 283 103 R0218	594226	0.56	1	
	NA	1.6	S 203 P-Z 1.6 NA	2CDS 283 103 R0258	594233	0.56	1
		2	S 203 P-Z 2 NA	2CDS 283 103 R0278	594240	0.56	1
		3	S 203 P-Z 3 NA	2CDS 283 103 R0318	594257	0.56	1
		4	S 203 P-Z 4 NA	2CDS 283 103 R0338	594264	0.56	1
		6	S 203 P-Z 6 NA	2CDS 283 103 R0378	594271	0.56	1
		8	S 203 P-Z 8 NA	2CDS 283 103 R0408	594288	0.56	1
		10	S 203 P-Z 10 NA	2CDS 283 103 R0428	594295	0.56	1
		16	S 203 P-Z 16 NA	2CDS 283 103 R0468	594301	0.56	1
		20	S 203 P-Z 20 NA	2CDS 283 103 R0488	594318	0.56	1
		25	S 203 P-Z 25 NA	2CDS 283 103 R0518	594325	0.56	1
		32	S 203 P-Z 32 NA	2CDS 283 103 R0538	594332	0.56	1
U _{Bmax} 440 V ~	40	S 203 P-Z 40 NA	2CDS 283 103 R0558	594349	0.56	1	
	50	S 203 P-Z 50 NA	2CDS 283 103 R0578	594356	0.56	1	
	63	S 203 P-Z 63 NA	2CDS 283 103 R0608	594363	0.56	1	

10000

K

Jistič S 200 s charakteristikou U-K

Funkce: kontrola a ochrana elektronických obvodů proti mírným a dlouhotrvajícím nadproudům a zkratům.

Použití: komerční a průmyslová sféra

Normy: IEC/EN 60947-2, UL 489, CSA 22.2 č. 5

Počet pólů	Jmenovitý proud	Podrobnosti pro objednávku	Bbn 4016779	Hmotnost 1 ks	Balící jedn.	
In A	Typový kód	Objednací číslo	EAN	kg	ks	
1	0.2	S 201 U-K 0.2	2CDS 271 417 R0087	619226	0.14	10
	0.3	S 201 U-K 0.3	2CDS 271 417 R0117	619233	0.14	10
	0.5	S 201 U-K 0.5	2CDS 271 417 R0157	619240	0.14	10
	0.75	S 201 U-K 0.75	2CDS 271 417 R0187	619257	0.14	10
	1	S 201 U-K 1	2CDS 271 417 R0217	619264	0.14	10
	1.6	S 201 U-K 1.6	2CDS 271 417 R0257	619271	0.14	10
	2	S 201 U-K 2	2CDS 271 417 R0277	619288	0.14	10
	3	S 201 U-K 3	2CDS 271 417 R0317	619295	0.14	10
	4	S 201 U-K 4	2CDS 271 417 R0337	619301	0.14	10
	5	S 201 U-K 5	2CDS 271 417 R0357	619318	0.14	10
	6	S 201 U-K 6	2CDS 271 417 R0377	619325	0.14	10
	8	S 201 U-K 8	2CDS 271 417 R0407	619332	0.14	10
	10	S 201 U-K 10	2CDS 271 417 R0427	619349	0.14	10
	13	S 201 U-K 13	2CDS 271 417 R0447	619356	0.14	10
	15	S 201 U-K 15	2CDS 271 417 R0457	619363	0.14	10
	16	S 201 U-K 16	2CDS 271 417 R0467	619370	0.14	10
	20	S 201 U-K 20	2CDS 271 417 R0487	619387	0.14	10
25	S 201 U-K 25	2CDS 271 417 R0517	619394	0.14	10	
30	S 201 U-K 30	2CDS 271 417 R0527	619400	0.14	10	
32	S 201 U-K 32	2CDS 271 417 R0537	619417	0.14	10	
40	S 201 U-K 40	2CDS 271 417 R0557	619424	0.14	10	
50	S 201 U-K 50	2CDS 271 417 R0577	619431	0.14	10	
60	S 201 U-K 60	2CDS 271 417 R0587	619448	0.14	10	
63	S 201 U-K 63	2CDS 271 417 R0607	619455	0.14	10	
2	0.2	S 202 U-K 0.2	2CDS 272 417 R0087	619462	0.28	5
	0.3	S 202 U-K 0.3	2CDS 272 417 R0117	619479	0.28	5
	0.5	S 202 U-K 0.5	2CDS 272 417 R0157	619486	0.28	5
	0.75	S 202 U-K 0.75	2CDS 272 417 R0187	619493	0.28	5
	1	S 202 U-K 1	2CDS 272 417 R0217	619509	0.28	5
	1.6	S 202 U-K 1.6	2CDS 272 417 R0257	619516	0.28	5
	2	S 202 U-K 2	2CDS 272 417 R0277	619523	0.28	5
	3	S 202 U-K 3	2CDS 272 417 R0317	619530	0.28	5
	4	S 202 U-K 4	2CDS 272 417 R0337	619547	0.28	5
	5	S 202 U-K 5	2CDS 272 417 R0357	619554	0.28	5
	6	S 202 U-K 6	2CDS 272 417 R0377	619561	0.28	5
	8	S 202 U-K 8	2CDS 272 417 R0407	619578	0.28	5
	10	S 202 U-K 10	2CDS 272 417 R0427	619585	0.28	5
	13	S 202 U-K 13	2CDS 272 417 R0447	619592	0.28	5
	15	S 202 U-K 15	2CDS 272 417 R0457	619608	0.28	5
	16	S 202 U-K 16	2CDS 272 417 R0467	619615	0.28	5
	20	S 202 U-K 20	2CDS 272 417 R0487	619622	0.28	5
25	S 202 U-K 25	2CDS 272 417 R0517	619639	0.28	5	
30	S 202 U-K 30	2CDS 272 417 R0527	619646	0.28	5	
32	S 202 U-K 32	2CDS 272 417 R0537	619653	0.28	5	
40	S 202 U-K 40	2CDS 272 417 R0557	619660	0.28	5	
50	S 202 U-K 50	2CDS 272 417 R0577	619677	0.28	5	
60	S 202 U-K 60	2CDS 272 417 R0587	619684	0.28	5	
63	S 202 U-K 63	2CDS 272 417 R0607	619691	0.28	5	



2CSC400014F0201



2CSC400015F0201



10000

2

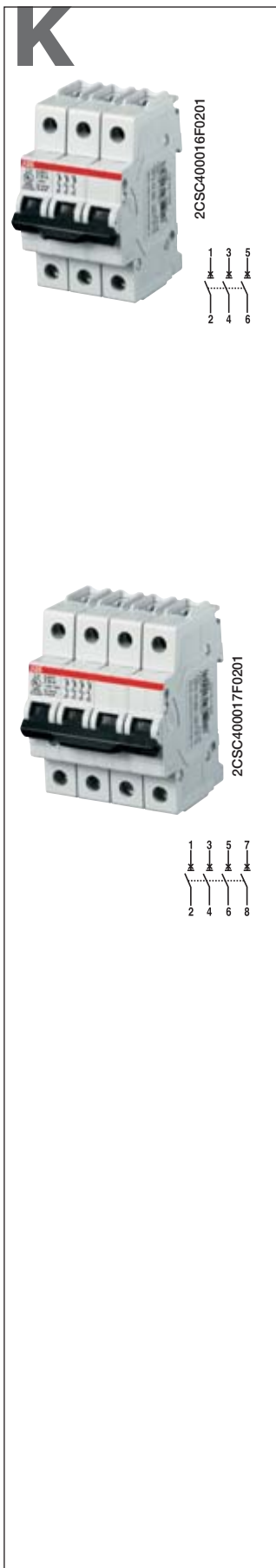

3	0.2	S 203 U-K 0.2	2CDS 273 417 R0087	619707	0.42	3
	0.3	S 203 U-K 0.3	2CDS 273 417 R0117	619714	0.42	3
	0.5	S 203 U-K 0.5	2CDS 273 417 R0157	619721	0.42	3
	0.75	S 203 U-K 0.75	2CDS 273 417 R0187	619738	0.42	3
	1	S 203 U-K 1	2CDS 273 417 R0217	619745	0.42	3
	1.6	S 203 U-K 1.6	2CDS 273 417 R0257	619752	0.42	3
	2	S 203 U-K 2	2CDS 273 417 R0277	619769	0.42	3
	3	S 203 U-K 3	2CDS 273 417 R0317	619776	0.42	3
	4	S 203 U-K 4	2CDS 273 417 R0337	619783	0.42	3
	5	S 203 U-K 5	2CDS 273 417 R0357	619790	0.42	3
	6	S 203 U-K 6	2CDS 273 417 R0377	619806	0.42	3
	8	S 203 U-K 8	2CDS 273 417 R0407	619813	0.42	3
	10	S 203 U-K 10	2CDS 273 417 R0427	619820	0.42	3
	13	S 203 U-K 13	2CDS 273 417 R0447	619837	0.42	3
	15	S 203 U-K 15	2CDS 273 417 R0457	619844	0.42	3
	16	S 203 U-K 16	2CDS 273 417 R0467	619851	0.42	3
	20	S 203 U-K 20	2CDS 273 417 R0487	619868	0.42	3
	25	S 203 U-K 25	2CDS 273 417 R0517	619875	0.42	3
	30	S 203 U-K 30	2CDS 273 417 R0527	619882	0.42	3
	32	S 203 U-K 32	2CDS 273 417 R0537	619899	0.42	3
40	S 203 U-K 40	2CDS 273 417 R0557	619905	0.42	3	
50	S 203 U-K 50	2CDS 273 417 R0577	619912	0.42	3	
60	S 203 U-K 60	2CDS 273 417 R0587	619929	0.42	3	
63	S 203 U-K 63	2CDS 273 417 R0607	619936	0.42	3	

4	0.2	S 204 U-K 0.2	2CDS 274 417 R0087	619943	0.56	2
	0.3	S 204 U-K 0.3	2CDS 274 417 R0117	619479	0.56	2
	0.5	S 204 U-K 0.5	2CDS 274 417 R0157	619967	0.56	2
	0.75	S 204 U-K 0.75	2CDS 274 417 R0187	619974	0.56	2
	1	S 204 U-K 1	2CDS 274 417 R0217	619509	0.56	2
	1.6	S 204 U-K 1.6	2CDS 274 417 R0257	619998	0.56	2
	2	S 204 U-K 2	2CDS 274 417 R0277	620000	0.56	2
	3	S 204 U-K 3	2CDS 274 417 R0317	620017	0.56	2
	4	S 204 U-K 4	2CDS 274 417 R0337	620024	0.56	2
	5	S 204 U-K 5	2CDS 274 417 R0357	620031	0.56	2
	6	S 204 U-K 6	2CDS 274 417 R0377	620048	0.56	2
	8	S 204 U-K 8	2CDS 274 417 R0407	620055	0.56	2
	10	S 204 U-K 10	2CDS 274 417 R0427	620062	0.56	2
	13	S 204 U-K 13	2CDS 274 417 R0447	620079	0.56	2
	15	S 204 U-K 15	2CDS 274 417 R0457	620086	0.56	2
	16	S 204 U-K 16	2CDS 274 417 R0467	620093	0.56	2
	20	S 204 U-K 20	2CDS 274 417 R0487	620109	0.56	2
	25	S 204 U-K 25	2CDS 274 417 R0517	620116	0.56	2
	30	S 204 U-K 30	2CDS 274 417 R0527	620123	0.56	2
	32	S 204 U-K 32	2CDS 274 417 R0537	620130	0.56	2
40	S 204 U-K 40	2CDS 274 417 R0557	620147	0.56	2	
50	S 204 U-K 50	2CDS 274 417 R0577	620154	0.56	2	
60	S 204 U-K 60	2CDS 274 417 R0587	620161	0.56	2	
63	S 204 U-K 63	2CDS 274 417 R0607	620178	0.56	2	

10000

Z

Jistič S 200 s charakteristikou U-Z

Funkce: kontrola a ochrana elektronických obvodů proti mírným a dlouhotrvajícím nadproudům a zkratům.

Použití: komerční a průmyslová sféra

Normy: IEC/EN 60947-2, UL 489, CSA 22.2 č. 5

Počet pólů	Jmenovitý proud	Podrobnosti pro objednávku		Bbn 4016779	Hmotnost 1 ks	Balcí jedin.	
		In A	Typový kód				Objednací číslo
1	0.5	S 201 U-Z	0.5	2CDS 271 417 R0158	620185	0.14	10
	1	S 201 U-Z	1	2CDS 271 417 R0218	620192	0.14	10
	1.6	S 201 U-Z	1.6	2CDS 271 417 R0258	620208	0.14	10
	2	S 201 U-Z	2	2CDS 271 417 R0278	620215	0.14	10
	3	S 201 U-Z	3	2CDS 271 417 R0318	620222	0.14	10
	4	S 201 U-Z	4	2CDS 271 417 R0338	620239	0.14	10
	5	S 201 U-Z	5	2CDS 271 417 R0358	620246	0.14	10
	6	S 201 U-Z	6	2CDS 271 417 R0378	620253	0.14	10
	8	S 201 U-Z	8	2CDS 271 417 R0408	620260	0.14	10
	10	S 201 U-Z	10	2CDS 271 417 R0428	620277	0.14	10
	15	S 201 U-Z	15	2CDS 271 417 R0458	620291	0.14	10
	16	S 201 U-Z	16	2CDS 271 417 R0468	620307	0.14	10
	20	S 201 U-Z	20	2CDS 271 417 R0488	620314	0.14	10
	25	S 201 U-Z	25	2CDS 271 417 R0518	620321	0.14	10
	30	S 201 U-Z	30	2CDS 271 417 R0528	622851	0.14	10
	32	S 201 U-Z	32	2CDS 271 417 R0538	620345	0.14	10
	40	S 201 U-Z	40	2CDS 271 417 R0558	620352	0.14	10
50	S 201 U-Z	50	2CDS 271 417 R0578	620369	0.14	10	
60	S 201 U-Z	60	2CDS 271 417 R0588	620376	0.14	10	
63	S 201 U-Z	63	2CDS 271 417 R0608	620383	0.14	10	
2	0.5	S 202 U-Z	0.5	2CDS 272 417 R0158	620390	0.28	5
	1	S 202 U-Z	1	2CDS 272 417 R0218	620406	0.28	5
	1.6	S 202 U-Z	1.6	2CDS 272 417 R0258	620413	0.28	5
	2	S 202 U-Z	2	2CDS 272 417 R0278	620420	0.28	5
	3	S 202 U-Z	3	2CDS 272 417 R0318	620437	0.28	5
	4	S 202 U-Z	4	2CDS 272 417 R0338	620444	0.28	5
	5	S 202 U-Z	5	2CDS 272 417 R0358	620451	0.28	5
	6	S 202 U-Z	6	2CDS 272 417 R0378	620468	0.28	5
	8	S 202 U-Z	8	2CDS 272 417 R0408	620475	0.28	5
	10	S 202 U-Z	10	2CDS 272 417 R0428	620482	0.28	5
	15	S 202 U-Z	15	2CDS 272 417 R0458	620505	0.28	5
	16	S 202 U-Z	16	2CDS 272 417 R0468	620512	0.28	5
	20	S 202 U-Z	20	2CDS 272 417 R0488	620529	0.28	5
	25	S 202 U-Z	25	2CDS 272 417 R0518	620536	0.28	5
	30	S 202 U-Z	30	2CDS 272 417 R0528	620543	0.28	5
	32	S 202 U-Z	32	2CDS 272 417 R0538	620550	0.28	5
	40	S 202 U-Z	40	2CDS 272 417 R0558	620567	0.28	5
50	S 202 U-Z	50	2CDS 272 417 R0578	620574	0.28	5	
60	S 202 U-Z	60	2CDS 272 417 R0588	620581	0.28	5	
63	S 202 U-Z	63	2CDS 272 417 R0608	620598	0.28	5	



2CSC400014F0201



2CSC400015F0201



10000

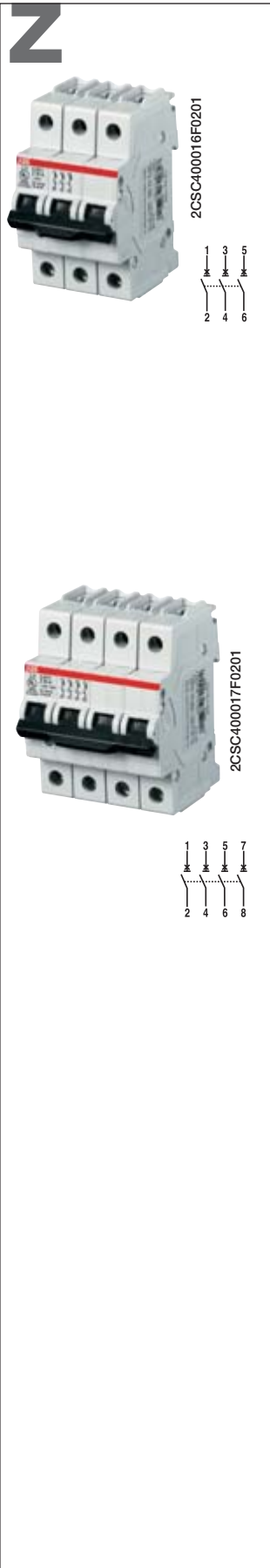

3	0.5	S 203 U-Z 0.5	2CDS 273 417 R0158	620604	0.42	3
	1	S 203 U-Z 1	2CDS 273 417 R0218	620611	0.42	3
	1.6	S 203 U-Z 1.6	2CDS 273 417 R0258	620628	0.42	3
	2	S 203 U-Z 2	2CDS 273 417 R0278	620635	0.42	3
	3	S 203 U-Z 3	2CDS 273 417 R0318	620624	0.42	3
	4	S 203 U-Z 4	2CDS 273 417 R0338	620659	0.42	3
	5	S 203 U-Z 5	2CDS 273 417 R0358	620666	0.42	3
	6	S 203 U-Z 6	2CDS 273 417 R0378	620673	0.42	3
	8	S 203 U-Z 8	2CDS 273 417 R0408	620680	0.42	3
	10	S 203 U-Z 10	2CDS 273 417 R0428	620697	0.42	3
	15	S 203 U-Z 15	2CDS 273 417 R0458	620710	0.42	3
	16	S 203 U-Z 16	2CDS 273 417 R0468	620727	0.42	3
	20	S 203 U-Z 20	2CDS 273 417 R0488	620734	0.42	3
	25	S 203 U-Z 25	2CDS 273 417 R0518	620741	0.42	3
	30	S 203 U-Z 30	2CDS 273 417 R0528	620758	0.42	3
	32	S 203 U-Z 32	2CDS 273 417 R0538	620765	0.42	3
	40	S 203 U-Z 40	2CDS 273 417 R0558	620772	0.42	3
	50	S 203 U-Z 50	2CDS 273 417 R0578	620789	0.42	3
	60	S 203 U-Z 60	2CDS 273 417 R0588	620796	0.42	3
	63	S 203 U-Z 63	2CDS 273 417 R0608	620802	0.42	3

4	0.5	S 204 U-Z 0.5	2CDS 274 417 R0158	620819	0.56	2
	1	S 204 U-Z 1	2CDS 274 417 R0218	620826	0.56	2
	1.6	S 204 U-Z 1.6	2CDS 274 417 R0258	620833	0.56	2
	2	S 204 U-Z 2	2CDS 274 417 R0278	620840	0.56	2
	3	S 204 U-Z 3	2CDS 274 417 R0318	620857	0.56	2
	4	S 204 U-Z 4	2CDS 274 417 R0338	620864	0.56	2
	5	S 204 U-Z 5	2CDS 274 417 R0358	620871	0.56	2
	6	S 204 U-Z 6	2CDS 274 417 R0378	620888	0.56	2
	8	S 204 U-Z 8	2CDS 274 417 R0408	620895	0.56	2
	10	S 204 U-Z 10	2CDS 274 417 R0428	620901	0.56	2
	15	S 204 U-Z 15	2CDS 274 417 R0458	620925	0.56	2
	16	S 204 U-Z 16	2CDS 274 417 R0468	620932	0.56	2
	20	S 204 U-Z 20	2CDS 274 417 R0488	620949	0.56	2
	25	S 204 U-Z 25	2CDS 274 417 R0518	620956	0.56	2
	30	S 204 U-Z 30	2CDS 274 417 R0528	620963	0.56	2
	32	S 204 U-Z 32	2CDS 274 417 R0538	620970	0.56	2
	40	S 204 U-Z 40	2CDS 274 417 R0558	620987	0.56	2
	50	S 204 U-Z 50	2CDS 274 417 R0578	620994	0.56	2
	60	S 204 U-Z 60	2CDS 274 417 R0588	621007	0.56	2
	63	S 204 U-Z 63	2CDS 274 417 R0608	621014	0.56	2

2

10000

K

Jistič S 200 s charakteristikou UP-K

Funkce: kontrola a ochrana elektronických obvodů proti mírným a dlouhotrvajícím nadproudům a zkratům.

Použití: komerční a průmyslová sféra

Normy: IEC/EN 60947-2, UL 489, CSA 22.2 č. 5

Počet pólů	Jmenovitý proud	Podrobnosti pro objednávku	Bbn 4016779	Hmotnost 1 ks	Balící jedn.	
In A	Typový kód	Objednací číslo	EAN	kg	ks	
1	0.2	S 201 UP-K 0.2	2CDS 271 317 R0087	615631	0.14	10
	0.3	S 201 UP-K 0.3	2CDS 271 317 R0117	615648	0.14	10
	0.5	S 201 UP-K 0.5	2CDS 271 317 R0157	615655	0.14	10
	0.75	S 201 UP-K 0.75	2CDS 271 317 R0187	615662	0.14	10
	1	S 201 UP-K 1	2CDS 271 317 R0217	615679	0.14	10
	1.6	S 201 UP-K 1.6	2CDS 271 317 R0257	615686	0.14	10
	2	S 201 UP-K 2	2CDS 271 317 R0277	615693	0.14	10
	3	S 201 UP-K 3	2CDS 271 317 R0317	615709	0.14	10
	4	S 201 UP-K 4	2CDS 271 317 R0337	615716	0.14	10
	5	S 201 UP-K 5	2CDS 271 317 R0357	615723	0.14	10
	6	S 201 UP-K 6	2CDS 271 317 R0377	615730	0.14	10
	8	S 201 UP-K 8	2CDS 271 317 R0407	615747	0.14	10
	10	S 201 UP-K 10	2CDS 271 317 R0427	615754	0.14	10
	13	S 201 UP-K 13	2CDS 271 317 R0447	615761	0.14	10
	15	S 201 UP-K 15	2CDS 271 317 R0457	615778	0.14	10
	16	S 201 UP-K 16	2CDS 271 317 R0467	615785	0.14	10
20	S 201 UP-K 20	2CDS 271 317 R0487	615792	0.14	10	
25	S 201 UP-K 25	2CDS 271 317 R0517	615808	0.14	10	
2	0.2	S 202 UP-K 0.2	2CDS 272 317 R0087	615877	0.28	5
	0.3	S 202 UP-K 0.3	2CDS 272 317 R0117	615884	0.28	5
	0.5	S 202 UP-K 0.5	2CDS 272 317 R0157	615891	0.28	5
	0.75	S 202 UP-K 0.75	2CDS 272 317 R0187	615907	0.28	5
	1	S 202 UP-K 1	2CDS 272 317 R0217	615914	0.28	5
	1.6	S 202 UP-K 1.6	2CDS 272 317 R0257	615921	0.28	5
	2	S 202 UP-K 2	2CDS 272 317 R0277	615938	0.28	5
	3	S 202 UP-K 3	2CDS 272 317 R0317	615945	0.28	5
	4	S 202 UP-K 4	2CDS 272 317 R0337	615952	0.28	5
	5	S 202 UP-K 5	2CDS 272 317 R0357	615969	0.28	5
	6	S 202 UP-K 6	2CDS 272 317 R0377	615976	0.28	5
	8	S 202 UP-K 8	2CDS 272 317 R0407	615983	0.28	5
	10	S 202 UP-K 10	2CDS 272 317 R0427	615990	0.28	5
	13	S 202 UP-K 13	2CDS 272 317 R0447	616003	0.28	5
	15	S 202 UP-K 15	2CDS 272 317 R0457	616010	0.28	5
	16	S 202 UP-K 16	2CDS 272 317 R0467	616027	0.28	5
20	S 202 UP-K 20	2CDS 272 317 R0487	616034	0.28	5	
25	S 202 UP-K 25	2CDS 272 317 R0517	616041	0.28	5	



2CSC400018F0201



2CSC400019F0201



10000

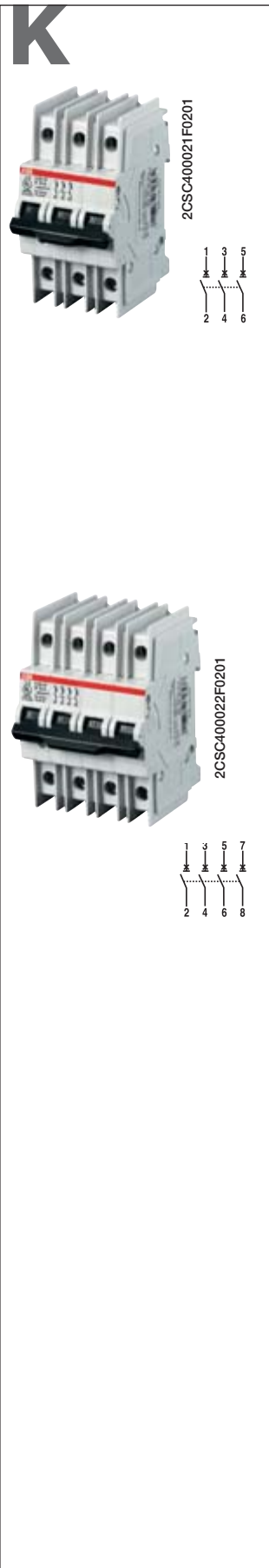

3	0.2	S 203 UP-K	0.2	2CDS 273 317 R0087	616119	0.42	3
	0.3	S 203 UP-K	0.3	2CDS 273 317 R0117	616126	0.42	3
	0.5	S 203 UP-K	0.5	2CDS 273 317 R0157	616133	0.42	3
	0.75	S 203 UP-K	0.75	2CDS 273 317 R0187	616140	0.42	3
	1	S 203 UP-K	1	2CDS 273 317 R0217	616157	0.42	3
	1.6	S 203 UP-K	1.6	2CDS 273 317 R0257	616164	0.42	3
	2	S 203 UP-K	2	2CDS 273 317 R0277	616171	0.42	3
	3	S 203 UP-K	3	2CDS 273 317 R0317	616188	0.42	3
	4	S 203 UP-K	4	2CDS 273 317 R0337	616195	0.42	3
	5	S 203 UP-K	5	2CDS 273 317 R0357	616201	0.42	3
	6	S 203 UP-K	6	2CDS 273 317 R0377	616218	0.42	3
	8	S 203 UP-K	8	2CDS 273 317 R0407	616225	0.42	3
	10	S 203 UP-K	10	2CDS 273 317 R0427	616232	0.42	3
	13	S 203 UP-K	13	2CDS 273 317 R0447	616249	0.42	3
	15	S 203 UP-K	15	2CDS 273 317 R0457	616256	0.42	3
	16	S 203 UP-K	16	2CDS 273 317 R0467	616263	0.42	3
	20	S 203 UP-K	20	2CDS 273 317 R0487	616270	0.42	3
	25	S 203 UP-K	25	2CDS 273 317 R0517	616287	0.42	3

4	0.2	S 204 UP-K	0.2	2CDS 274 317 R0087	616355	0.56	2
	0.3	S 204 UP-K	0.3	2CDS 274 317 R0117	616362	0.56	2
	0.5	S 204 UP-K	0.5	2CDS 274 317 R0157	616379	0.56	2
	0.75	S 204 UP-K	0.75	2CDS 274 317 R0187	616386	0.56	2
	1	S 204 UP-K	1	2CDS 274 317 R0217	616393	0.56	2
	1.6	S 204 UP-K	1.6	2CDS 274 317 R0257	616409	0.56	2
	2	S 204 UP-K	2	2CDS 274 317 R0277	616416	0.56	2
	3	S 204 UP-K	3	2CDS 274 317 R0317	616423	0.56	2
	4	S 204 UP-K	4	2CDS 274 317 R0337	616430	0.56	2
	5	S 204 UP-K	5	2CDS 274 317 R0357	616447	0.56	2
	6	S 204 UP-K	6	2CDS 274 317 R0377	616454	0.56	2
	8	S 204 UP-K	8	2CDS 274 317 R0407	616461	0.56	2
	10	S 204 UP-K	10	2CDS 274 317 R0427	616478	0.56	2
	13	S 204 UP-K	13	2CDS 274 317 R0447	616485	0.56	2
	15	S 204 UP-K	15	2CDS 274 317 R0457	616492	0.56	2
	16	S 204 UP-K	16	2CDS 274 317 R0467	616508	0.56	2
	20	S 204 UP-K	20	2CDS 274 317 R0487	616515	0.56	2
	25	S 204 UP-K	25	2CDS 274 317 R0517	616522	0.56	2

10000

Z

2



2CSC400018F0201



2CSC400019F0201



Jistič S 200 s charakteristikou UP-Z

Funkce: kontrola a ochrana elektronických obvodů proti mírným a dlouhotrvajícím nadproudům a zkratům.

Použití: komerční a průmyslová sféra

Normy: IEC/EN 60947-2, UL 489, CSA 22.2 č. 5

Počet pólů	Jmenovitý proud	Podrobnosti pro objednávku			Bbn 4016779	Hmotnost 1 ks	Balicí jedin.
		In A	Typový kód	Objednací číslo			
1	0.5	S 201 UP-Z 0.5	2CDS 271 317 R0158	616591	0.14	10	
	1	S 201 UP-Z 1	2CDS 271 317 R0218	616607	0.14	10	
	1.6	S 201 UP-Z 1.6	2CDS 271 317 R0258	616614	0.14	10	
	2	S 201 UP-Z 2	2CDS 271 317 R0278	616621	0.14	10	
	3	S 201 UP-Z 3	2CDS 271 317 R0318	616638	0.14	10	
	4	S 201 UP-Z 4	2CDS 271 317 R0338	616645	0.14	10	
	5	S 201 UP-Z 5	2CDS 271 317 R0358	616652	0.14	10	
	6	S 201 UP-Z 6	2CDS 271 317 R0378	616669	0.14	10	
	8	S 201 UP-Z 8	2CDS 271 317 R0408	616676	0.14	10	
	10	S 201 UP-Z 10	2CDS 271 317 R0428	616683	0.14	10	
	13	S 201 UP-Z 13	2CDS 271 317 R0448	616690	0.14	10	
	15	S 201 UP-Z 15	2CDS 271 317 R0458	616706	0.14	10	
	16	S 201 UP-Z 16	2CDS 271 317 R0468	616713	0.14	10	
20	S 201 UP-Z 20	2CDS 271 317 R0488	616720	0.14	10		
25	S 201 UP-Z 25	2CDS 271 317 R0518	616737	0.14	10		
2	0.5	S 202 UP-Z 0.5	2CDS 272 317 R0158	616805	0.28	5	
	1	S 202 UP-Z 1	2CDS 272 317 R0218	616812	0.28	5	
	1.6	S 202 UP-Z 1.6	2CDS 272 317 R0258	616829	0.28	5	
	2	S 202 UP-Z 2	2CDS 272 317 R0278	616836	0.28	5	
	3	S 202 UP-Z 3	2CDS 272 317 R0318	616843	0.28	5	
	4	S 202 UP-Z 4	2CDS 272 317 R0338	616850	0.28	5	
	5	S 202 UP-Z 5	2CDS 272 317 R0358	616867	0.28	5	
	6	S 202 UP-Z 6	2CDS 272 317 R0378	616874	0.28	5	
	8	S 202 UP-Z 8	2CDS 272 317 R0408	616881	0.28	5	
	10	S 202 UP-Z 10	2CDS 272 317 R0428	616898	0.28	5	
	13	S 202 UP-Z 13	2CDS 272 317 R0448	616904	0.28	5	
	15	S 202 UP-Z 15	2CDS 272 317 R0458	616911	0.28	5	
	16	S 202 UP-Z 16	2CDS 272 317 R0468	616928	0.28	5	
20	S 202 UP-Z 20	2CDS 272 317 R0488	616935	0.28	5		
25	S 202 UP-Z 25	2CDS 272 317 R0518	616942	0.28	5		

10000

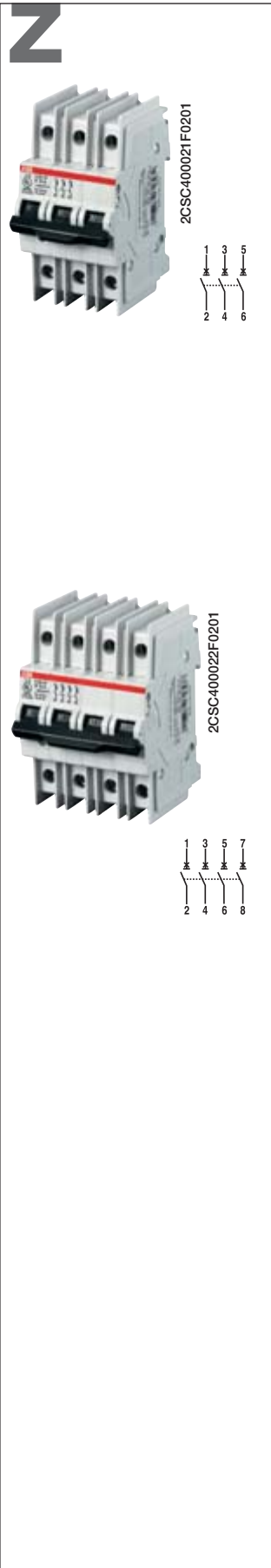

3	0.5	S 203 UP-Z	0.5	2CDS 273 317 R0158	617017	0.42	3
	1	S 203 UP-Z	1	2CDS 273 317 R0218	617024	0.42	3
	1.6	S 203 UP-Z	1.6	2CDS 273 317 R0258	617031	0.42	3
	2	S 203 UP-Z	2	2CDS 273 317 R0278	617048	0.42	3
	3	S 203 UP-Z	3	2CDS 273 317 R0318	617055	0.42	3
	4	S 203 UP-Z	4	2CDS 273 317 R0338	617062	0.42	3
	5	S 203 UP-Z	5	2CDS 273 317 R0358	617079	0.42	3
	6	S 203 UP-Z	6	2CDS 273 317 R0378	617086	0.42	3
	8	S 203 UP-Z	8	2CDS 273 317 R0408	617093	0.42	3
	10	S 203 UP-Z	10	2CDS 273 317 R0428	617109	0.42	3
	13	S 203 UP-Z	13	2CDS 273 317 R0448	617116	0.42	3
	15	S 203 UP-Z	15	2CDS 273 317 R0458	617123	0.42	3
	16	S 203 UP-Z	16	2CDS 273 317 R0468	617130	0.42	3
20	S 203 UP-Z	20	2CDS 273 317 R0488	617147	0.42	3	
25	S 203 UP-Z	25	2CDS 273 317 R0518	617154	0.42	3	

4	0.5	S 204 UP-Z	0.5	2CDS 274 317 R0158	617222	0.56	2
	1	S 204 UP-Z	1	2CDS 274 317 R0218	617239	0.56	2
	1.6	S 204 UP-Z	1.6	2CDS 274 317 R0258	617246	0.56	2
	2	S 204 UP-Z	2	2CDS 274 317 R0278	617253	0.56	2
	3	S 204 UP-Z	3	2CDS 274 317 R0318	617260	0.56	2
	4	S 204 UP-Z	4	2CDS 274 317 R0338	617277	0.56	2
	5	S 204 UP-Z	5	2CDS 274 317 R0358	617284	0.56	2
	6	S 204 UP-Z	6	2CDS 274 317 R0378	617291	0.56	2
	8	S 204 UP-Z	8	2CDS 274 317 R0408	617307	0.56	2
	10	S 204 UP-Z	10	2CDS 274 317 R0428	617314	0.56	2
	13	S 204 UP-Z	13	2CDS 274 317 R0448	617321	0.56	2
	15	S 204 UP-Z	15	2CDS 274 317 R0458	617338	0.56	2
	16	S 204 UP-Z	16	2CDS 274 317 R0468	617345	0.56	2
20	S 204 UP-Z	20	2CDS 274 317 R0488	617352	0.56	2	
25	S 204 UP-Z	25	2CDS 274 317 R0518	617369	0.56	2	

2

MCB, určené k ochraně zařízení v průmyslovém prostředí, s těžkým rozběhem, jsou dodávány ve třech různých řadách.

Řada S280, která obsahuje proudové verze 80 A a 100 A (jmenovitý proud; jednopólový jistič s šířkou jednoho modulu), dodávané s charakteristikami B a C, s vypínací schopností 6 kA podle normy IEC/EN 60898 a připojovacími svorkami pro vodiče 35 mm². K těmto jističům patří také řada S 280 UC, která chrání obvody stejnosměrného proudu s vysokým napětím.

U všech jističů řady S 280 nejsou stanovena žádná specifická mechanická omezení mezi pouzdrem a vnitřními mechanickými prvky, které tvoří tři nezávislé funkční bloky. To znamená, že každá mechanická deformace pouzdra v případě tepelného šoku neovlivní správnou funkci jističe. Napájecí vodiče chráněného obvodu mohou být připojeny buď k horním nebo spodním připojovacím svorkám jističe (přívody je možno zaměnit). Dvojitá svorka jističe umožňuje současné připojení vodičů/kabelů a přípojnice.

Řada S 290 je určena pro použití v rozváděcích a spotřebičích s modulárními rozměry, se sloty s roztečí 45 mm a jmenovitými proudy do 125 A. Tyto jističe je možno instalovat vedle standardních modulárních jističů, neboť mají modulární uspořádání a mohou být upevněny na lišty 35 mm podle DIN EN 50022.

Jističe jsou dodávány ve verzích s 1, 2, 3 a 4 póly, v šířce 1 a půl modulu (27 mm), s charakteristickými křivkami typu C, D a K.

Řada S700 jsou selektivní hlavní jističe (Selective Main Circuit Breakers – SMCM), které se používají jako hlavní vstupní



ochranný prvek u všech distribučních rozváděčů nebo elektroměrových skříní.

Hlavní funkcí jističů S700 je zajišťování selektivní ochrany proti přetížení a zkratu a dále oddělení obvodů v instalacích s napětím 230/400 V. Vynikající selektivita v kombinaci s vysokou izolační schopností a také možnost použití lidmi, kteří nemají odpovídající elektrotechnickou kvalifikaci, to jsou hlavní charakteristiky této výrobkové řady, která je dodávána v jednopólovém a vícepólovém provedení, s různými vybavovacími charakteristikami a širokou řadou příslušenství.

WT63 je selektivní proudový omezovač a slouží jako hlavní proudový omezovač ve vyhrazených chráněných motorových obvodech. Pomocí WT 63

je možno vytvářet inteligentní řešení motorové ochrany u napěťových aplikací 690 V. WT 63 zde může fungovat jako hlavní proudový omezovač pro několik motorových skupin, díky své vysoké proudové vypínací schopnosti a současně selektivnímu proudovému omezení.

Rozsáhlá výrobková řada jističů **S800** nabízí vysokou jmenovitou vypínací schopnost a nejrůznější vybavovací charakteristiky. Jednotky patřící do řady S 800 S, na střídavý (AC) i stejnosměrný (DC) proud, pracují ve jmenovitém proudovém rozsahu od 10 A do 125 A a mají vypínací schopnost do 50 kA.

S 800 N je ideálním řešením pro aplikace do 36 kA, ale je dodáván také pro jmenovité proudy v rozsahu od 10 A do 125 A.

Vysoká jmenovitá vypínací schopnost do 50 kA znamená, že elektrické distribuční systémy je možno konfigurovat a provozovat bezpečným a nekomplikaným způsobem.

Kompaktní rozměry jističe jsou důvodem, proč energetické distribuční systémy je možno navrhnout prostorově úsporným způsobem. Jističe S800 vyhovují všem hlavním normám a mají všechna důležitá schválení.

Pro oblast fotovoltaiky nabízí společnost ABB novou řadu S800 PV, která umožňuje dokonalou ochranu těchto moderních energetických zdrojů.



Miniaturní jističe řady S 280, S 290, S700, S800

Obsah

Technické vlastnosti jističů řady S 280 80-100A	2/48
Výběrové tabulky jističů řady S 280 80-100A	
S 280 80-100 A-B	2/49
S 280 80-100 A-C	2/49
Technické vlastnosti jističů řady S 280 UC	2/50
Výběrové tabulky jističů řady S 280 UC	
S 280-UC B	2/51
S 280-UC K	2/52
S 280-UC Z	2/54
Technické vlastnosti jističů řady S 290	2/56
Výběrové tabulky jističů řady S 290	
S 290-C	2/57
S 290-D	2/58
S 290-K	2/59
Technické vlastnosti jističů řady S700	2/60
Výběrové tabulky jističů řady S700	
S700 E	2/61
S700 K	2/62
S700 E+H2WR	2/63
S700 K+H2WR	2/64
WT63	2/65
Technické vlastnosti jističů řady S800	2/66
Výběrové tabulky jističů řady S800	
S800S-B	2/71
S800S-C	2/73
S800S-D	2/75
S800S-K	2/77
S800S-KM, S800S-KM-R	2/79
S800S-UCB	2/80
S800S-UCK	2/82
S800N-B	2/84
S800N-C	2/85
S800N-D	2/86
S800C-B	2/87
S800C-C	2/88
S800C-D	2/89
S800C-K	2/90
S800U-Z	2/91
S800U-K	2/92
S800PV-S	2/94
S800PV-M	2/95



TECHNICKÉ VLASTNOSTI			S 280 80- 100A	
	Normy		IEC/EN 60898; IEC/EN 60947-2	
Elektrické vlastnosti	Jmenovitý proud I_n	A	$80 \leq I_n \leq 100$	
	Póly		1P, 2P, 3P, 4P	
	Jmenovité napětí U_e	IEC AC 1P IEC AC 2P, 3P, 4P	V	230-240 230/400-240/415
	Izolační napětí U_i		V	500
	Maximální provozní napětí $U_b \text{ max.}$	IEC AC IEC DC 1P IEC DC 2P, 3P, 4P	V	254/440 60 125
	Minimální provozní napětí $U_b \text{ min.}$		V	12 VAC - 12 VDC
	Jmenovitý kmitočet		Hz	50...60
	Jmenovitá vypínací schopnost podle IEC/EN 60898	ultimate I_{cn}	A	6000
	Jmenovitá vypínací schopnost podle IEC/EN 60947-2 1P, 1P+N @ 230 V AC 2P, 3P, 3P+N, 4P @ 400 V AC	ultimate I_{cu} service I_{cs}	kA	6 6
	Jmenovité impulzní výdržné napětí (1.2/50) U_{imp}		kV	5
	Izolační zkušební napětí při ind. frekv. po dobu 1 minuty		kV	2.5
	Kategorie přepětí			III
	Stupeň znečištění	B: $3 I_n \leq I_m \leq 5 I_n$ C: $5 I_n \leq I_m \leq 10 I_n$		■ ■
	Charakteristiky			■
	Mechanické vlastnosti	Ovládací páka		černá, se zajištěním v ON/OFF poloze
Elektrická životnost			4000	
Mechanická životnost/počet operací			10000	
Krytí/počet operací		pouzdro svorky		IP4X IP2X
Odolnosti proti mechanickým rázům				30 g, min. 2 rázy, trvání rázu 13 ms
Odolnost vůči vibracím podle IEC/EN 60068-2-6				5g-20 cyklů při frekv. 5...150...Hz, se zátěží 0,8 I_n
Tropikalizace podle IEC/EN 60068-2		vlhké teplo konst. klim. podmínky proměnl. klim. podm.	°C/RH °C/RH °C/RH	28 cyklů s 55/95...100 23/83 - 40/93 - 55/20 25/95 - 40/95
Referenční teplota pro nastavení tepelného prvku			°C	30
Teplota okolí (při denní průměrné hodnotě $\leq +35^\circ\text{C}$)			°C	-25...+55
Skladovací teplota			°C	-40...+70
Instalace	Druh svorek		klecové (s ochranou proti úrazu el. proudem)	
	Velikost horních/spodních sv. pro kabel	mm^2	35/35	
	Úťahovací moment	$\text{N}\cdot\text{m}$	2,5	
	Způsob upevnění		na lištu DIN EN 60715 (35 mm), pomocí rychloupínacího zařízení	
	Připojení			shora a zespodu
Rozměry a hmotnost	Rozměry pólu (V x H x Š)	mm	90 x 68 x 17.5	
	Hmotnost pólu	g	160	
Kombinace s pomocnými prvky	Možnost kombinace s:	sign. kont./pom. spín. napěťovou spouští podpěťovou spouští	ano ano ano	

6000

B & C



Jistič S 280 80-100A, charakteristika B

Funkce: kontrola a ochrana obvodů proti přetížení a zkratům; ochrana osob a kabelů velké délky v napájecích systémech TN a IT.

Použití: komerční a průmyslová sféra

Normy: IEC/EN 60898, IEC/EN 60947-2

I_{cn} = 6 kA

Počet pólů	Jmenovitý proud	Podrobnosti pro objednávku		Bbn 8012542	Hmotnost 1 ks	Balící jedn.
		In A	Typový kód			
1	80	S281 B80	GHS2810001R0805	499503	0.140	1/6
	100	S281 B100	GHS2810001R0825	499602	0.140	1/6
2	80	S282 B80	GHS2820001R0805	500100	0.275	1/3
	100	S282 B100	GHS2820001R0825	500209	0.275	1/3
3	80	S283 B80	GHS2830001R0805	500704	0.400	1/2
	100	S283 B100	GHS2830001R0825	500803	0.400	1/2
4	80	S284 B80	GHS2840001R0805	518006	0.525	1
	100	S284 B100	GHS2840001R0825	518105	0.525	1

Jistič S 280 80-100A, charakteristika C

Funkce: kontrola a ochrana obvodů proti přetížení a zkratům; ochrana odporových a induktivních zátěží s nízkým záběrným proudem

Použití: komerční a průmyslová sféra.

Normy: IEC/EN 60898, IEC/EN 60947-2

I_{cn} = 6 kA

Počet pólů	Jmenovitý proud	Podrobnosti pro objednávku		Bbn 8012542	Hmotnost 1 ks	Balící jedn.
		In A	Typový kód			
1	80	S281 C80	GHS2810001R0804	499305	0.140	1/6
	100	S281 C100	GHS2810001R0824	499404	0.140	1/6
2	80	S282 C80	GHS2820001R0804	499909	0.275	1/3
	100	S282 C100	GHS2820001R0824	500001	0.275	1/3
3	80	S283 C80	GHS2830001R0804	500506	0.400	1/2
	100	S283 C100	GHS2830001R0824	500605	0.400	1/2
4	80	S284 C80	GHS2840001R0804	517801	0.525	1
	100	S284 C100	GHS2840001R0824	517900	0.525	1



TECHNICKÉ VLASTNOSTI			S 280 UC		
Normy			IEC/EN 60947-2, UL1077 ①, CSA22.2 No.235 ①		
Elektrické vlastnosti	Jmenovitý proud I_n	A	0.2 ≤ I _n ≤ 40 50 ≤ I _n ≤ 63		
	Póly		1P, 2P		
	Jmenovité napětí U_e	IEC DC 1P	V	220	
		IEC DC 2P, 3P, 4P	V	440	
		UL/CSA DC 1P	V	250	
		UL/CSA DC 2P, 3P, 4P	V	500	
	Izolační napětí U_i		500		
	Maximální provozní napětí U_{b max.}	IEC AC	V	254/440	
		UL/CSA AC	V	480 Y/277	
		IEC/UL/CSA DC 1P	V	250	
		IEC/UL/CSA DC 2P, 3P, 4P	V	500	
	Minimální provozní napětí U_{b min.}		12 VAC - 12 VDC		
	Jmenovitý kmitočet		50..60		
	Jmenovitá vypínací schopnost podle IEC/EN 60947-2 1P, 1P @ 220 V DC	rovna max. I _{cn}	kA	6	4.5
			kA	6	4.5
Jmenovitá vypínací schopnost podle UL1077, CSA22.2 č. 235 1P@60 V DC 2P, 3P, 4P@125 V DC	rovna max. I _{cu}				
Jmenovitá vypínací schopnost podle UL1077, CSA22.2 č. 235 1P@60 V DC 2P, 3P, 4P@125 V DC	IR	kA (RMS)	10		
Jmenovité impulzní výdržné napětí (1,2/50) U_{imp}		kV	5		
Izolační zkušební napětí při ind. frekv. po dobu 1 minuty		kV	2.5		
Kategorie přepětí			III		
Charakteristiky termomagnetické spouště	B: 3 I _n ≤ I _m ≤ 5 I _n		■	■	
	K: 8 I _n ≤ I _m ≤ 14 I _n		■	■	
	Z: 2 I _n ≤ I _m ≤ 3 I _n		■	■	
Mechanické vlastnosti	Přepínací páčka		černá, se zajištěním v ON/OFF poloze		
	Elektrická životnost		10000		
	Mechanická životnost/počet operací		20000		
	Krytí/počet operací	pouzdro		IP4X	
		svorky		IP2X	
	Odolnosti proti mechanickým rázům		30 g, min. 2 rázy, trvání rázu 13 ms		
	Odolnost vůči vibracím podle IEC/EN 60068-2-6		5g-20 cyklů při frekv. 5...150...Hz, se zátěží 0,8 I _n		
	Tropikalizace podle IEC/EN 60068-2	vlhké teplo	°C/RH	28 cyklů s 55/95...100	
		konst. klim. podmínky	°C/RH	23/83 - 40/93 - 55/20	
		proměnl. klim. podm.	°C/RH	25/95 - 40/95	
Referenční teplota pro nastavení tepelného prvku		°C	30 (20 for characteristics K,Z)		
Teplota okolí (při denní průměrné hodnotě ≤ +35°C)	IEC	°C	-25...+55		
	UL/CSA	°C	-25...+70		
Skladovací teplota		°C	-40...+70		
Instalace	Druh svorek		klecové (s ochranou proti úrazu el. proudem)		
	Velikost horních/spodních sv. pro kabel	IEC	mm ²	25/25	
		UL/CSA	AWG	18-16	
	Úťahovací moment	IEC	N*m	2	
		UL/CSA	in-lbs.	17.5	
	Nástroj			křížový šroubovák č. 2	
Způsob upevnění			na lištu DIN EN 60715 (35 mm), rychloupevňovacím zařízením shora a zespodu		
Rozměry a hmotnost	Rozměry pólu (V x H x Š)	mm	90 x 68 x 17.5		
	Hmotnost pólu	g	140		
Kombinace s pomocnými prvky	Možnost kombinace s:				
	sign. kont./pomocným spínačem		ano		
	napětovou spouští		ano		
	podpětovou spouští		ano		

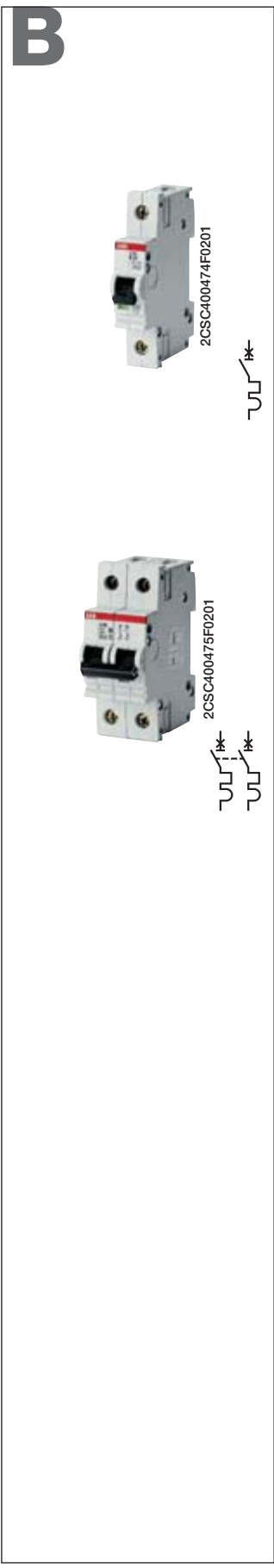

Jistič řady S 280 s charakteristikou UC B

Funkce: kontrola a ochrana obvodů proti přetížení a zkratům; ochrana osob a kabelů velké délky v napájecích systémech TN a IT. Tato výroková verze je vyhrazena pro aplikace stejnosměrného proudu, pro napětí u 1-pólového provedení do 220 V ss, u 2, 3 a 4-pólového provedení do 440 V ss.

Použití: průmyslová sféra

Normy: IEC/EN 60947-2

Icn = 6 kA

Počet pólů	Jmenovitý proud	Podrobnosti pro objednávku	Bbn 4016779	Hmotnost 1 ks	Balící jedn.
	In A	Typový kód	Objednací číslo	EAN	kg ks
1	6	S281-UC B 6	GHS2810164R0065	162302	0.130 10/40
	10	S281-UC B10	GHS2810164R0105	162401	0.130 10/40
	UBmax 16	S281-UC B16	GHS2810164R0165	162500	0.130 10/40
	440 V~ 20	S281-UC B20	GHS2810164R0205	162609	0.130 10/40
	220 V --... 25	S281-UC B25	GHS2810164R0255	162708	0.130 10/40

2	6	S282-UC B 6	GHS2820164R0065	162807	0.260 5/20
	10	S282-UC B10	GHS2820164R0105	162906	0.260 5/20
	UBmax 16	S282-UC B16	GHS2820164R0165	163002	0.260 5/20
	440 V~ 20	S282-UC B20	GHS2820164R0205	163101	0.260 5/20
	440 V --... 25	S282-UC B25	GHS2820164R0255	163200	0.260 5/20

K



Jistič řady S 280 s (výkonovou) charakteristikou UC K

Funkce: kontrola a ochrana obvodů, např. motorů a pomocných obvodů, proti přetížení a zkratům. Tato výroková verze je vyhrazena pro aplikace stejnosměrného proudu, pro napětí do 220 V ss u 1-pólového provedení, u 2, 3 a 4-pólového provedení do 440 V ss.

Výhody: žádné rušivé vypnutí v případě provozních špičkových proudů do hodnoty 8xI_n, v závislosti na výrokové řadě. Díky vysoce citlivé termostatické vybavovací bimetalové spoušti dokáže charakteristika typu K nabídnout nadproudovou ochranu u prvků, které by nadproudem byly poškozeny. Zároveň zajišťuje optimální ochranu pro kabely a vedení.

Použití: průmyslová sféra

Normy: IEC/EN 60947-2, VDE 0660 část 101

I_{cn} = 6 kA

Počet pólů	Jmenovitý proud	Podrobnosti pro objednávku	Bbn 4012233	Hmotnost 1 ks	Balící jedn.
	In A	Typový kód	Objednací číslo	EAN	kg ks
1	0.2	S 281 UC-K 0.2	GHS2810164R0087	634200	0.130 10/40
	0.3	S 281 UC-K 0.3	GHS2810164R0117	634309	0.130 10/40
	0.5	S 281 UC-K 0.5	GHS2810164R0157	634408	0.130 10/40
	0.75	S 281 UC-K 0.75	GHS2810164R0187	635504	0.130 10/40
	1	S 281 UC-K 1	GHS2810164R0217	634606	0.130 10/40
	1.6	S 281 UC-K 1.6	GHS2810164R0257	634705	0.130 10/40
	2	S 281 UC-K 2	GHS2810164R0277	634804	0.130 10/40
	3	S 281 UC-K 3	GHS2810164R0317	634903	0.130 10/40
	4	S 281 UC-K 4	GHS2810164R0337	635009	0.130 10/40
	6	S 281 UC-K 6	GHS2810164R0377	635207	0.130 10/40
	8	S 281 UC-K 8	GHS2810164R0407	635108	0.130 10/40
	10	S 281 UC-K 10	GHS2810164R0427	635306	0.130 10/40
	16	S 281 UC-K 16	GHS2810164R0467	635405	0.130 10/40
	20	S 281 UC-K 20	GHS2810164R0487	635603	0.130 10/40
	25	S 281 UC-K 25	GHS2810164R0517	635702	0.130 10/40
32	S 281 UC-K 32	GHS2810164R0537	635801	0.130 10/40	
_UBmax	40	S 281 UC-K 40	GHS2810164R0557	635900	0.130 10/40
440 V~	50	S 281 UC-K 50	GHS2810164R0577	636006	0.160 10/40
220 V -...	63	S 281 UC-K 63	GHS2810164R0607	636105	0.160 10/40
2	0.2	S 282 UC-K 0.2	GHS2820164R0087	636204	0.260 5/20
	0.3	S 282 UC-K 0.3	GHS2820164R0117	636303	0.260 5/20
	0.5	S 282 UC-K 0.5	GHS2820164R0157	636402	0.260 5/20
	0.75	S 282 UC-K 0.75	GHS2820164R0187	636501	0.260 5/20
	1	S 282 UC-K 1	GHS2820164R0217	636600	0.260 5/20
	1.6	S 282 UC-K 1.6	GHS2820164R0257	636709	0.260 5/20
	2	S 282 UC-K 2	GHS2820164R0277	652808	0.260 5/20
	3	S 282 UC-K 3	GHS2820164R0317	636808	0.260 5/20
	4	S 282 UC-K 4	GHS2820164R0337	636907	0.260 5/20
	6	S 282 UC-K 6	GHS2820164R0377	637003	0.260 5/20
	8	S 282 UC-K 8	GHS2820164R0407	637102	0.260 5/20
	10	S 282 UC-K 10	GHS2820164R0427	637201	0.260 5/20
	16	S 282 UC-K 16	GHS2820164R0467	637300	0.260 5/20
	20	S 282 UC-K 20	GHS2820164R0487	637409	0.260 5/20
	25	S 282 UC-K 25	GHS2820164R0517	637508	0.260 5/20
32	S 282 UC-K 32	GHS2820164R0537	637607	0.260 5/20	
_UBmax	40	S 282 UC-K 40	GHS2820164R0557	637706	0.260 5/20
440 V~	50	S 282 UC-K 50	GHS2820164R0577	637904	0.320 5/20
440 V -...	63	S 282 UC-K 63	GHS2820164R0607	638000	0.320 5/20

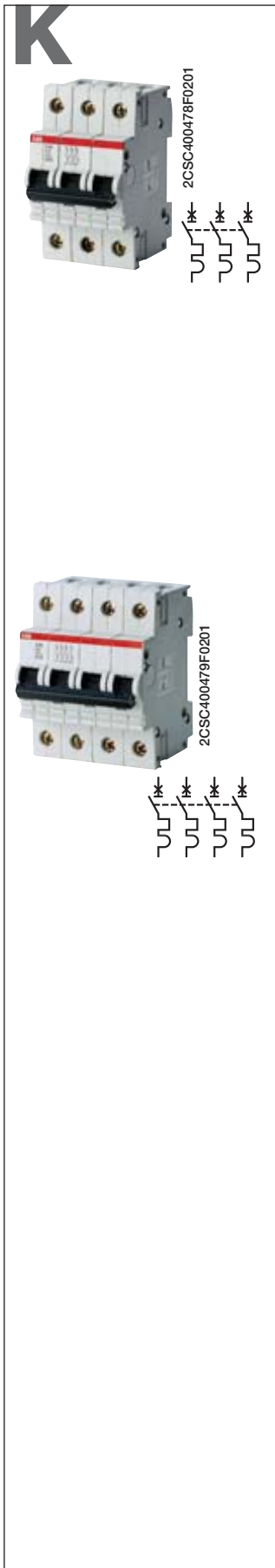

3	0.2	S 283 UC-K 0.2	GHS2830164R0087	738106	0.390	3/12
	0.3	S 283 UC-K 0.3	GHS2830164R0117	738205	0.390	3/12
	0.5	S 283 UC-K 0.5	GHS2830164R0157	738304	0.390	3/12
	0.75	S 283 UC-K 0.75	GHS2830164R0187	738403	0.390	3/12
	1	S 283 UC-K 1	GHS2830164R0217	738502	0.390	3/12
	1.6	S 283 UC-K 1.6	GHS2830164R0257	738601	0.390	3/12
	2	S 283 UC-K 2	GHS2830164R0277	738700	0.390	3/12
	3	S 283 UC-K 3	GHS2830164R0317	738809	0.390	3/12
	4	S 283 UC-K 4	GHS2830164R0337	738908	0.390	3/12
	6	S 283 UC-K 6	GHS2830164R0377	739004	0.390	3/12
	8	S 283 UC-K 8	GHS2830164R0407	739103	0.390	3/12
	10	S 283 UC-K 10	GHS2830164R0427	739202	0.390	3/12
	16	S 283 UC-K 16	GHS2830164R0467	739301	0.390	3/12
	20	S 283 UC-K 20	GHS2830164R0487	739400	0.390	3/12
	25	S 283 UC-K 25	GHS2830164R0517	739509	0.390	3/12
32	S 283 UC-K 32	GHS2830164R0537	739608	0.390	3/12	
_UBmax	40	S 283 UC-K 40	GHS2830164R0557	739707	0.390	3/12
440 V~	50	S 283 UC-K 50	GHS2830164R0577	739806	0.480	3/12
440 V -...	63	S 283 UC-K 63	GHS2830164R0607	739905	0.480	3/12

4	0.2	S 284 UC-K 0.2	GHS2840164R0087	741601	0.520	2
	0.3	S 284 UC-K 0.3	GHS2840164R0117	741700	0.520	2
	0.5	S 284 UC-K 0.5	GHS2840164R0157	741809	0.520	2
	0.75	S 284 UC-K 0.75	GHS2840164R0187	741908	0.520	2
	1	S 284 UC-K 1	GHS2840164R0217	742004	0.520	2
	1.6	S 284 UC-K 1.6	GHS2840164R0257	742103	0.520	2
	2	S 284 UC-K 2	GHS2840164R0277	742202	0.520	2
	3	S 284 UC-K 3	GHS2840164R0317	742301	0.520	2
	4	S 284 UC-K 4	GHS2840164R0337	742400	0.520	2
	6	S 284 UC-K 6	GHS2840164R0377	742509	0.520	2
	8	S 284 UC-K 8	GHS2840164R0407	742608	0.520	2
	10	S 284 UC-K 10	GHS2840164R0427	742707	0.520	2
	16	S 284 UC-K 16	GHS2840164R0467	742806	0.520	2
	20	S 284 UC-K 20	GHS2840164R0487	743001	0.520	2
	25	S 284 UC-K 25	GHS2840164R0517	743100	0.520	2
32	S 284 UC-K 32	GHS2840164R0537	743209	0.520	2	
_UBmax	40	S 284 UC-K 40	GHS2840164R0557	743308	0.520	2
440 V~	50	S 284 UC-K 50	GHS2840164R0577	743407	0.640	2
440 V -...	63	S 284 UC-K 63	GHS2840164R0607	743506	0.640	2

Z



2CSC400480F0201



2CSC400481F0201



Jistič řady S 280 s charakteristikou UC Z

Funkce: kontrola a ochrana obvodů proti mírným a dlouhotrvajícím přetížením a zkratům. Tato výroková verze je vyhrazena pro aplikace stejnosměrného proudu, pro napětí do 220 V ss u 1-pólového provedení, u 2, 3 a 4-pólového provedení do 440 V ss.

Použití: průmyslová sféra

Normy: IEC/EN 60947-2, VDE 0660 část 101

Icn = 6 kA

Počet pólů	Jmenovitý proud	Podrobnosti pro objednávku	Bbn 4012233	Hmotnost 1 ks	Balící jedn.		
In A	Typový kód	Objednací číslo	EAN	kg	ks		
1	0.5	S 281 UC-Z 0.5	GHS2810164R0158	638604	0.130	10/40	
	1	S 281 UC-Z 1	GHS2810164R0218	638703	0.130	10/40	
	1.6	S 281 UC-Z 1.6	GHS2810164R0258	638802	0.130	10/40	
	2	S 281 UC-Z 2	GHS2810164R0278	638901	0.130	10/40	
	3	S 281 UC-Z 3	GHS2810164R0318	639007	0.130	10/40	
	4	S 281 UC-Z 4	GHS2810164R0338	639106	0.130	10/40	
	6	S 281 UC-Z 6	GHS2810164R0378	639205	0.130	10/40	
	8	S 281 UC-Z 8	GHS2810164R0408	639403	0.130	10/40	
	10	S 281 UC-Z 10	GHS2810164R0428	639502	0.130	10/40	
	16	S 281 UC-Z 16	GHS2810164R0468	639601	0.130	10/40	
	20	S 281 UC-Z 20	GHS2810164R0488	639700	0.130	10/40	
	25	S 281 UC-Z 25	GHS2810164R0518	639809	0.130	10/40	
	32	S 281 UC-Z 32	GHS2810164R0538	639908	0.130	10/40	
	_UBmax	40	S 281 UC-Z 40	GHS2810164R0558	640003	0.130	10/40
	440 V~	50	S 281 UC-Z 50	GHS2810164R0578	640102	0.160	10/40
220 V -...	63	S 281 UC-Z 63	GHS2810164R0608	640201	0.160	10/40	

2	0.5	S 282 UC-Z 0.5	GHS2820164R0158	640300	0.260	5/20	
	1	S 282 UC-Z 1	GHS2820164R0218	640409	0.260	5/20	
	1.6	S 282 UC-Z 1.6	GHS2820164R0258	642304	0.260	5/20	
	2	S 282 UC-Z 2	GHS2820164R0278	641000	0.260	5/20	
	3	S 282 UC-Z 3	GHS2820164R0318	641109	0.260	5/20	
	4	S 282 UC-Z 4	GHS2820164R0338	641208	0.260	5/20	
	6	S 282 UC-Z 6	GHS2820164R0378	641307	0.260	5/20	
	8	S 282 UC-Z 8	GHS2820164R0408	641406	0.260	5/20	
	10	S 282 UC-Z 10	GHS2820164R0428	641505	0.260	5/20	
	16	S 282 UC-Z 16	GHS2820164R0468	641604	0.260	5/20	
	20	S 282 UC-Z 20	GHS2820164R0488	641703	0.260	5/20	
	25	S 282 UC-Z 25	GHS2820164R0518	641802	0.260	5/20	
	32	S 282 UC-Z 32	GHS2820164R0538	641901	0.260	5/20	
	_UBmax	40	S 282 UC-Z 40	GHS2820164R0558	642007	0.260	5/20
	440 V~	50	S 282 UC-Z 50	GHS2820164R0578	642106	0.320	5/20
440 V -...	63	S 282 UC-Z 63	GHS2820164R0608	642205	0.320	5/20	

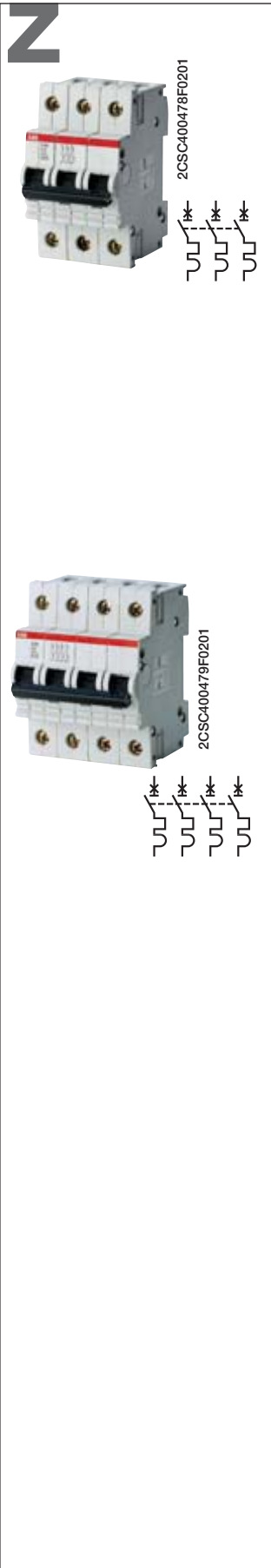

3	0.5	S 283 UC-Z 0.5	GHS2830164R0158	740000	0.390	3/12
	1	S 283 UC-Z 1	GHS2830164R0218	740109	0.390	3/12
	1.6	S 283 UC-Z 1.6	GHS2830164R0258	740208	0.390	3/12
	2	S 283 UC-Z 2	GHS2830164R0278	740307	0.390	3/12
	3	S 283 UC-Z 3	GHS2830164R0318	740406	0.390	3/12
	4	S 283 UC-Z 4	GHS2830164R0338	740505	0.390	3/12
	6	S 283 UC-Z 6	GHS2830164R0378	740604	0.390	3/12
	8	S 283 UC-Z 8	GHS2830164R0408	740703	0.390	3/12
	10	S 283 UC-Z 10	GHS2830164R0428	740802	0.390	3/12
	16	S 283 UC-Z 16	GHS2830164R0468	740901	0.390	3/12
	20	S 283 UC-Z 20	GHS2830164R0488	741007	0.390	3/12
	25	S 283 UC-Z 25	GHS2830164R0518	741106	0.390	3/12
	32	S 283 UC-Z 32	GHS2830164R0538	741205	0.390	3/12
	_UBmax	40	S 283 UC-Z 40	GHS2830164R0558	741304	0.390
440 V~	50	S 283 UC-Z 50	GHS2830164R0578	741403	0.480	3/12
440 V -...	63	S 283 UC-Z 63	GHS2830164R0608	741502	0.480	3/12

4	0.5	S 284 UC-Z 0.5	GHS2840164R0158	743605	0.520	2
	1	S 284 UC-Z 1	GHS2840164R0218	743704	0.520	2
	1.6	S 284 UC-Z 1.6	GHS2840164R0258	743803	0.520	2
	2	S 284 UC-Z 2	GHS2840164R0278	743902	0.520	2
	3	S 284 UC-Z 3	GHS2840164R0318	744008	0.520	2
	4	S 284 UC-Z 4	GHS2840164R0338	744107	0.520	2
	6	S 284 UC-Z 6	GHS2840164R0378	744206	0.520	2
	8	S 284 UC-Z 8	GHS2840164R0408	744305	0.520	2
	10	S 284 UC-Z 10	GHS2840164R0428	744404	0.520	2
	16	S 284 UC-Z 16	GHS2840164R0468	744503	0.520	2
	20	S 284 UC-Z 20	GHS2840164R0488	744602	0.520	2
	25	S 284 UC-Z 25	GHS2840164R0518	744701	0.520	2
	32	S 284 UC-Z 32	GHS2840164R0538	744800	0.520	2
	_UBmax	40	S 284 UC-Z 40	GHS2840164R0558	744909	0.520
440 V~	50	S 284 UC-Z 50	GHS2840164R0578	745005	0.640	2
440 V -...	63	S 284 UC-Z 63	GHS2840164R0608	745104	0.640	2



TECHNICKÉ VLASTNOSTI			S 290
Normy			IEC / EN 60898, IEC / EN 60947-2, UL 1077 ①
Jmenovitý proud I_n		A	$80 \leq I_n \leq 125$
Póly			1P, 2P, 3P, 4P
Jmenovité napětí U_e	IEC AC 1P	V	230-240
	IEC AC 2P, 3P, 4P	V	230/400-240/415
	UL AC 1P	V	277
	UL AC 2P, 3P, 4P	V	480 Y/277
Izolační napětí U_i		V	500
Maximální provozní napětí U_b max.	IEC AC	V	250/440
	UL AC 1P	V	480 Y/277
	IEC/UL DC 1P	V	60
	IEC/UL DC 2P, 3P, 4P	V	125
Minimální provozní napětí U_b min.		V	24VAC - 24VDC
Jmenovitý kmitočet		Hz	50...60
Jmenovitá vypínací schopnost podle IEC/EN 60898	rovna max. I_{cn}	A	10000
Jmenovitá vypínací schopnost podle IEC/EN 947-2 1P, 1P @ 230 V AC 2P, 3P, 3P, 4P@ 400 V AC	rovna max. I_{cu}	kA	20 (15 pro charakteristiku D)
	provozní I_{cs}	kA	10 (8 pro charakteristiku D)
Jmenovitá vypínací schopnost podle UL1077, CSA22.2 č. 235 1P@277 V AC 2P, 3P, 4P@480 V AC	IR	kA (RMS)	5
Jmenovité impulzní výdržné napětí (1,2/50) U_{imp}		kV	5
Izolační zkušební napětí při ind. frekv. po dobu 1 minuty		kV	2.5
Kategorie přepětí			III
Charakteristiky termomagnetické spouště	C: $5 I_n \leq I_m \leq 10 I_n$		■
	D: $10 I_n \leq I_m \leq 20 I_n$		■
	K: $10 I_n \leq I_m \leq 14 I_n$		■
Přepínací páčka			černá, se zajištěním v ON/OFF poloze
Elektrická životnost			10000
Mechanická životnost			20000
Krytí	pouzdro		IP4X
	svorky		IP2X
Odolnost proti mechanickým rázům			5 g, 2 rázy tvaru půlvlny, trvání 11 ms
Odolnost vůči vibracím podle IEC/EN 60068-2-6			5g-20 cyklů při frekv. 5...150...Hz, se zátěží 0,8 I_n
Tropikalizace podle IEC/EN 60068-2	vlhké teplo	°C/RH	28 cyklů s 55/95...100
	konst. klimatické podmínky	°C/RH	23/83 - 40/93 - 55/20
	proměnl. klimatic. podm.	°C/RH	25/95 - 40/95
Referenční teplota pro nastavení tepelného prvku		°C	30 (20 pro charakteristiku K)
Teplota okolí (při denní průměrné hodnotě $\leq +35^\circ\text{C}$)	IEC/UL	°C	-25...+45
Skladovací teplota		°C	-40...+70
Druh svorek			klecové (s ochranou proti úrazu el. proudem)
Velikost horních/spodních svorek pro kabel	IEC	mm ²	50/50
	UL	AWG	14-1
Utahovací moment	IEC	N*m	3.0...3.5
	UL	in-lbs.	35
Nástroj			křížový šroubovák č. 2
Způsob upevnění			na lištu DIN EN 60715 (35 mm), rychloupevněním
Připojení			shora a zespodu
Rozměry pólu (V x H x Š)		mm	90 x 70 x 26.25
Hmotnost pólu		g	258
Možnost kombinace s:	sign. kont./pomocným spínačem		ano
	napěťovou spouští		ano
	podpěťovou spouští		ano

① doplňková ochrana

10000

C

Jistič řady S 290 s charakteristikou C

Funkce: kontrola a ochrana obvodů proti přetížení a zkratům v případě požadavku na vysoké jmenovité proudy; ochrana odporových a induktivních zátěží s nízkým záběrným proudem.

Použití: komerční a průmyslová sféra

Normy: IEC/EN 60898, IEC/EN 60947-2

Icn = 10 kA

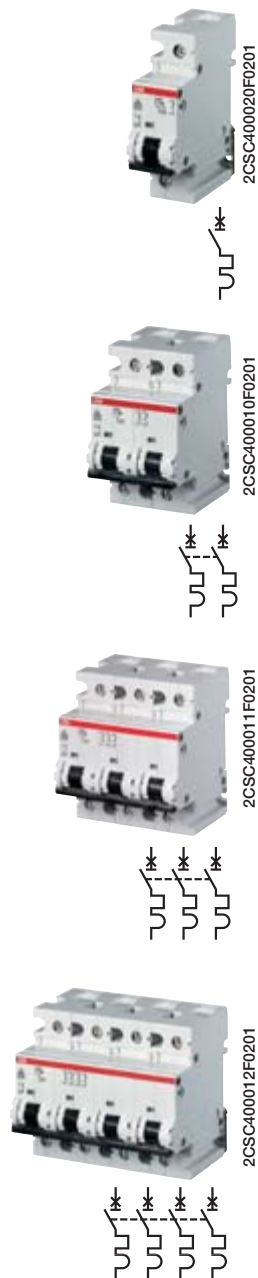

Počet pólů	Jmenovitý proud	Podrobnosti pro objednávku		Bbn 4016799	Hmotnost 1 ks	Balící jedn.
		In A	Typový kód			
1	80	S291 C 80	GHS2912001R0804	570541	0.267	1/6
	100	S291 C-100	GHS2912001R0824	570572	0.267	1/6
	125	S291 C-125	GHS2912001R0844	570602	0.267	1/6
2	80	S292 C 80	GHS2922001R0804	570626	0.534	1/3
	100	S292 C-100	GHS2922001R0824	570657	0.534	1/3
	125	S292 C-125	GHS2922001R0844	570688	0.534	1/3
3	80	S293 C 80	GHS2932001R0804	570701	0.801	1/2
	100	S293 C-100	GHS2932001R0824	570732	0.801	1/2
	125	S293 C-125	GHS2932001R0844	570763	0.801	1/2
4	80	S294 C 80	GHS2942001R0804	570787	1.068	1
	100	S294 C-100	GHS2942001R0824	570732	1.068	1
	125	S294 C-125	GHS2942001R0844	570848	1.068	1

10000

D

Jistič řady S 290 s charakteristikou D

Funkce: kontrola a ochrana obvodů proti přetížení a zkratům v případě požadavku na vysoké jmenovité proudy; ochrana obvodů, které napájí zátěže s vysokým záběrným proudem v okamžiku uzavření obvodu (motory, NN/NN transformátory, výbojky).

Použití: komerční a průmyslová sféra

Normy: IEC/EN 60898, IEC/EN 60947-2

I_{cn} = 10 kA

Počet pólů	Jmenovitý proud	Podrobnosti pro objednávku		Bbn 4016799	Hmotnost 1 ks	Balící jedn.
		In A	Typový kód			
1	80	S291 D 80	GHS2912001R0801	120807	0.267	1/6
	100	S291 D100	GHS2912001R0821	120906	0.267	1/6

2	80	S292 D 80	GHS2922001R0801	121002	0.534	1/3
	100	S292 D100	GHS2922001R0821	121507	0.534	1/3

3	80	S293 D 80	GHS2932001R0801	121705	0.801	1/2
	100	S293 D100	GHS2932001R0821	121804	0.801	1/2

4	80	S294 D 80	GHS2942001R0801	121200	1.068	1
	100	S294 D100	GHS2942001R0821	121309	1.068	1



2CSC400020F0201



2CSC400010F0201



2CSC400011F0201



2CSC400012F0201



10000

K

Jistič řady S 290 s (výkonovou) charakteristikou K

Funkce: kontrola a ochrana obvodů, kde je požadován vysoký jmenovitý proud, jako jsou s motory, transformátory, proti přetížením a zkratům a také ochrana pomocných obvodů.

Výhody: žádné rušivé vypnutí v případě provozních špičkových proudů do hodnoty 10xI_n, což závisí na výrobkové řadě. Díky vysoce citlivé termostatické vybavovací bimetalové spoušti dokáže charakteristika typu K nabídnout nadproudovou ochranu u prvků, které by nadproudem byly poškozeny. Zároveň zajišťuje optimální ochranu pro kabely a vedení.

Použití: komerční a průmyslová sféra

Normy: IEC/EN 60947-2, VDE 0660 část 101

I_{cn} = 10 kA

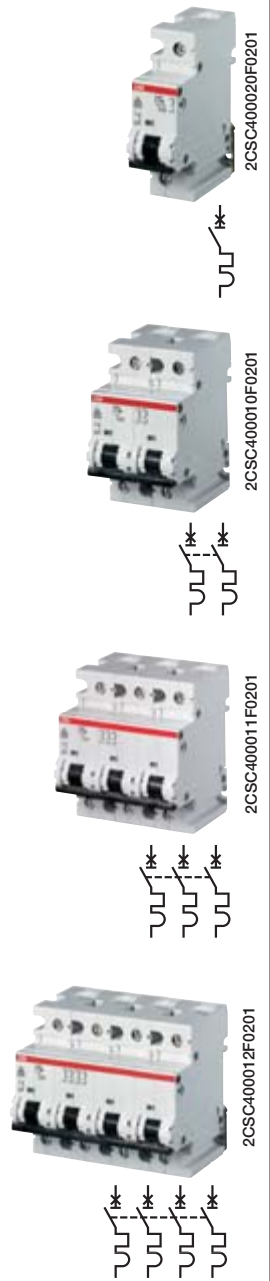

Počet pólů	Jmenovitý proud	Podrobnosti pro objednávku	Bbn 4016799	Hmotnost 1 ks	Balící jedn.
	In A	Typový kód	Objednací číslo	EAN	kg ks
1	80	S291 K 80	GHS2912001R0807	570558	0.267 1/6
	100	S291 K100	GHS2912001R0827	570589	0.267 1/6
2	80	S292 K 80	GHS2922001R0807	570633	0.534 1/3
	100	S292 K100	GHS2922001R0827	570664	0.534 1/3
3	80	S293 K 80	GHS2932001R0807	570718	0.801 1/2
	100	S293 K100	GHS2932001R0827	570749	0.801 1/2
4	80	S294 K 80	GHS2942001R0807	570794	1.068 1
	100	S294 K100	GHS2942001R0827	570824	1.068 1



TECHNICKÉ VLASTNOSTI			S700	
Normy			E DIN VDE 0645, IEC/EN 60947-2 (VDE 0660-101)	
Elektrické vlastnosti	Jmenovitý proud I_n	[A]	10 ... 100	
	Jmenovité napětí U_e	[V]	230/400	
	Vypínací charakteristika		E, K	
		vybavení tepel. spouští krátkodobé vybav. s prodlevou		1,05 ... 1,2 x I_n E: 5 ... 6,25 x I_n K: 10 ... 14 x I_n (≤ 50 A), 8 ... 12 x I_n (≥ 63 A)
		minimální vybav. prodleva	[ms]	10
	Jmenovitá vypínací schopnost		[kA]	25
	Jmenovitý kmitočet		[Hz]	50
	Jmenovité izolační napětí		[V]	690
	Jmenovité impulzní výdržné napětí (v nadmořské výšce 2000 m n.m.)		[kV]	6
	Impulzní výdržné zkušební napětí (1,2/50 μ s)		[kV]	12.3
	Koordinace izolace	kategorie přepětí stupeň znečištění izolační funkce		IV 3 podle IEC 60364-53, VDE 0100-537
	Dielektrická pevnost – zkušební napětí		[V]	2000 (50 Hz, 1 minuta)
Krytí IP			závisí na typu krytu svorek	
Mechanické vlastnosti	Počet mechanických spín. cyklů	bez zátěže při jmen. proudu	1000 1000	
	Odolnost proti rázům		30 g (≥ 3 shocks, 11 ms)	
	Odolnost proti vibracím		2 g (20 cycles 5...150...5 Hz)	
	Referenční teplota		[°C] 30 (E), 20 (K)	
	Teplota okolí	skladovací provozní	[°C]	-40 ... +70 -25 ... +55
	Zaplombování/uzamknutí			zaplombování drátem 1 mm, uzamknutí visacím zámkem 3 mm; viz také spec. příslušenství
	Instalace	Upevnění, montáž		povrchová montáž pomocí 2 šroubů upevnění na lištu DIN (35 mm) podle EN 607 15, 40 mm – přípojnicové systémy (4/5 póly, 5/10 mm x 12 mm) sedlové sevření vodiče
Druh svorky				
Velikost svorky				vhodná pro připojení plných a slaných vodičů včetně pružných vodičů 2,5 ... 50 mm ² / 70 mm ²
Utahovací moment šroubů svorky			[Nm]	2,5 ... 3
Max. moment pro povrchovou montáž			[Nm]	2,5 ... 3 (pouze šrouby s plochou hlavou, ne pojistné kroužky)
Zdrojová/zatěžovací strana			bez stanovených preferencí	
Rozměry a hmotnost	Velikost		viz výkresy	
	Hmotnost		viz objednávací tabulky	
Příslušenství			pomocný spínač složený u výrobce (2 přepínací kontakty)	
			kryty svorek	
			kryty páčky	
			přípojnicové adaptéry	
			adaptéry pro uchycení na lištu DIN uzamykací zařízení	

E

selective
25.000 A



Jistič řady S700 s charakteristikou E

Jističe řady S700 jsou selektivní hlavní obvodové jističe, které chrání elektrické instalace proti nadproudům. Mají dokonalou selektivitu vůči následně zařazeným jističům a vynikající selektivitu vůči předřazeným ochranným prvkům, díky své jedinečné schopnosti proudového omezení (selektivitě). Poněvadž jističe S700 jsou navrženy pro kategorii přepětí IV a mají intrinzičnou izolační funkci, jsou předurčeny pro použití v hlavních distribučních rozváděcích nebo elektroměrových rozváděcích.

Výrobová řada S700 je doplněna širokým příslušenstvím. Pomocí vyhrazených adaptérů je možno jističe S700 montovat na plochý povrch, na lištu DIN nebo přípojnicové systémy 40 mm. S700 jsou dodávány jako jedno až čtyřpólové, s vybavovacími charakteristikami E a K, což dává možnost přizpůsobení k různým instalacím. Jističe je možno na přání objednat s pomocným spínačem, instalovaným u výrobce.

Počet pólů	Jmenovitý proud	Podrobnosti pro objednávku	Bbn	Hmotnost 1 ks	Balící jednotka	
In A	Typový kód	Objednací číslo	EAN	kg	ks	
1	10	S701-E 10	GHS7015001 R0449	522507	0.55	3
	16	S701-E 16	GHS7015001 R0469	522705	0.55	3
	20	S701-E 20	GHS7015001 R0489	522903	0.55	3
	25	S701-E 25	GHS7015001 R0519	523108	0.55	3
	32	S701-E 32	GHS7015001 R0529	523207	0.55	3
	35	S701-E 35	GHS7015001 R0539	523405	0.55	3
	40	S701-E 40	GHS7015001 R0559	523603	0.55	3
	50	S701-E 50	GHS7015001 R0579	523801	0.55	3
	63	S701-E 63	GHS7015001 R0599	524006	0.55	3
	80	S701-E 80	GHS7015001 R0629	524204	0.55	3
100	S701-E 100	GHS7015001 R0639	524402	0.55	3	
2	16	S702-E 16	GHS7025001 R0469	105200¹⁾	1.1	2
	20	S702-E 20	GHS7025001 R0489	949007	1.1	2
	25	S702-E 25	GHS7025001 R0519	104005¹⁾	1.1	2
	32	S702-E 32	GHS7025001 R0529	105408¹⁾	1.1	2
	35	S702-E 35	GHS7025001 R0539	105309¹⁾	1.1	2
	40	S702-E 40	GHS7025001 R0559	105507¹⁾	1.1	2
	50	S702-E 50	GHS7025001 R0579	105606¹⁾	1.1	2
	63	S702-E 63	GHS7025001 R0599	052009¹⁾	1.1	2
	80	S702-E 80	GHS7025001 R0629	109604¹⁾	1.1	2
	100	S702-E 100	GHS7025001 R0639	062503¹⁾	1.1	2
3	16	S703-E 16	GHS7035001 R0469	865703	1.65	1
	20	S703-E 20	GHS7035001 R0489	526307	1.65	1
	25	S703-E 25	GHS7035001 R0519	526505	1.65	1
	32	S703-E 32	GHS7035001 R0529	526604	1.65	1
	35	S703-E 35	GHS7035001 R0539	526802	1.65	1
	40	S703-E 40	GHS7035001 R0559	527007	1.65	1
	50	S703-E 50	GHS7035001 R0579	527205	1.65	1
	63	S703-E 63	GHS7035001 R0599	527403	1.65	1
	80	S703-E 80	GHS7035001 R0629	527601	1.65	1
	100	S703-E 100	GHS7035001 R0639	527809	1.65	1
4	16	S704-E 16	GHS7045001 R0469	110600¹⁾	2.2	1
	20	S704-E 20	GHS7045001 R0489	110709¹⁾	2.2	1
	25	S704-E 25	GHS7045001 R0519	104104¹⁾	2.2	1
	32	S704-E 32	GHS7045001 R0529	110808¹⁾	2.2	1
	35	S704-E 35	GHS7045001 R0539	104203¹⁾	2.2	1
	40	S704-E 40	GHS7045001 R0559	110907¹⁾	2.2	1
	50	S704-E 50	GHS7045001 R0579	111003¹⁾	2.2	1
	63	S704-E 63	GHS7045001 R0599	111102¹⁾	2.2	1
	80	S704-E 80	GHS7045001 R0629	111201¹⁾	2.2	1
	100	S704-E 100	GHS7045001 R0639	062602¹⁾	2.2	1

¹⁾ č. bbn 40 16779

K

selective
25.000 A



Jistič řady S700 s charakteristikou K

Jističe řady S700 jsou selektivní hlavní obvodové jističe, které chrání elektrické instalace proti nadproudům. Mají dokonalou selektivitu vůči následně zařazeným jističům a vynikající selektivitu vůči předřazeným ochranným prvkům, díky své jedinečné schopnosti proudového omezení (selektivitě). Poněvadž jističe S700 jsou navrženy pro kategorii přepětí IV a mají intrinzickou izolační funkci, jsou předurčeny pro použití v hlavních distribučních rozváděcích nebo elektroměrových rozváděcích.

Výrobní řada S700 je doplněna širokým příslušenstvím. Pomocí vyhrazených adaptérů je možno jističe S700 montovat na plochý povrch, na lištu DIN nebo přípojnicové systémy 40 mm. S700 jsou dodávány jako jedno až čtyřpólové, s vybavovacími charakteristikami E a K, což dává možnost přizpůsobení k různým instalacím. Jističe je možno na přání objednat s pomocným spínačem, namontovaným u výrobce.

Počet pólů	Jmenovitý proud	Podrobnosti pro objednávku		Bbn	Hmotnost 1 ks	Balící jednotka
		Typový kód	Objednací číslo	4012233		
	In A			EAN	kg	ks
1	16	S701-K 16	GHS7015001R0467	522606	0.55	3
	20	S701-K 20	GHS7015001R0487	522804	0.55	3
	25	S701-K 25	GHS7015001R0517	523009	0.55	3
	35	S701-K 35	GHS7015001R0537	523306	0.55	3
	40	S701-K 40	GHS7015001R0557	523504	0.55	3
	50	S701-K 50	GHS7015001R0577	523702	0.55	3
	63	S701-K 63	GHS7015001R0597	523900	0.55	3
	80	S701-K 80	GHS7015001R0627	524105	0.55	3
	100	S701-K 100	GHS7015001R0637	524303	0.55	3
2	16	S702-K 16	GHS7025001R0467	109802¹⁾	1.1	2
	20	S702-K 20	GHS7025001R0487	109703¹⁾	1.1	2
	25	S702-K 25	GHS7025001R0517	109901¹⁾	1.1	2
	35	S702-K 35	GHS7025001R0537	110006¹⁾	1.1	2
	40	S702-K 40	GHS7025001R0557	110105¹⁾	1.1	2
	50	S702-K 50	GHS7025001R0577	110204¹⁾	1.1	2
	63	S702-K 63	GHS7025001R0597	110303¹⁾	1.1	2
	80	S702-K 80	GHS7025001R0627	110402¹⁾	1.1	2
	100	S702-K 100	GHS7025001R0637	110501¹⁾	1.1	2
3	16	S703-K 16	GHS7035001R0467	526109	1.65	1
	20	S703-K 20	GHS7035001R0487	526208	1.65	1
	25	S703-K 25	GHS7035001R0517	526406	1.65	1
	35	S703-K 35	GHS7035001R0537	526703	1.65	1
	40	S703-K 40	GHS7035001R0557	526901	1.65	1
	50	S703-K 50	GHS7035001R0577	527106	1.65	1
	63	S703-K 63	GHS7035001R0597	527304	1.65	1
	80	S703-K 80	GHS7035001R0627	527502	1.65	1
	100	S703-K 100	GHS7035001R0637	527700	1.65	1
4	16	S704-K 16	GHS7045001R0467	111300¹⁾	2.2	1
	20	S704-K 20	GHS7045001R0487	111409¹⁾	2.2	1
	25	S704-K 25	GHS7045001R0517	111508¹⁾	2.2	1
	35	S704-K 35	GHS7045001R0537	111607¹⁾	2.2	1
	40	S704-K 40	GHS7045001R0557	111706¹⁾	2.2	1
	50	S704-K 50	GHS7045001R0577	965205	2.2	1
	63	S704-K 63	GHS7045001R0597	955503	2.2	1
	80	S704-K 80	GHS7045001R0627	111805¹⁾	2.2	1
	100	S704-K 100	GHS7045001R0637	111904¹⁾	2.2	1

¹⁾ č. bbn 40 16779

E

selective
25.000 A



Jistič řady S700 s charakteristikou E

Jističe řady S700 jsou selektivní hlavní obvodové jističe, které chrání elektrické instalace proti nadproudům. Mají dokonalou selektivitu vůči následně zařazeným jističům a vynikající selektivitu vůči předřazeným ochranným prvkům, díky své jedinečné schopnosti proudového omezení (selektivitě). Poněvadž jističe S700 jsou navrženy pro kategorii přepětí IV a mají intrinzičnou izolační funkci, jsou předurčeny pro použití v hlavních distribučních rozváděcích nebo elektroměrových rozváděcích.

Výrobová řada S700 je doplněna širokým příslušenstvím. Pomocí vyhrazených adaptérů je možno jističe S700 montovat na plochý povrch, na lištu DIN nebo přípojnicové systémy 40 mm. S700 jsou dodávány jako jedno až čtyřpólové, s vybavovacími charakteristikami E a K, což dává možnost přizpůsobení k různým instalacím. Jističe je možno na přání objednat s pomocným spínačem, instalovaným u výrobce.

S pomocným spínačem instalovaným u výrobce (přepínací kontakty)

Počet pólů	Jmenovitý proud	Podrobnosti pro objednávku	Bbn	Hmotnost	Balící jednotka
			4012233	1 ks	
	In A	Typový kód	Objednací číslo	EAN	kg ks
1	16	S701-E 16+H2WR	GHS7010316 R0469	456609	0.65 3
	20	S701-E 20+H2WR	GHS7010316 R0489	456708	0.65 3
	25	S701-E 25+H2WR	GHS7010316 R0519	456807	0.65 3
	32	S701-E 32+H2WR	GHS7010316 R0529	456906	0.65 3
	35	S701-E 35+H2WR	GHS7010316 R0539	457002	0.65 3
	40	S701-E 40+H2WR	GHS7010316 R0559	457101	0.65 3
	50	S701-E 50+H2WR	GHS7010316 R0579	457200	0.65 3
	63	S701-E 63+H2WR	GHS7010316 R0599	457309	0.65 3
	80	S701-E 80+H2WR	GHS7010316 R0629	457408	0.65 3
	100	S701-E 100+H2WR	GHS7010316 R0639	457507	0.65 3
2	16	S702-E 16+H2WR	GHS7020316 R0469	458405	1.2 2
	20	S702-E 20+H2WR	GHS7020316 R0489	458504	1.2 2
	25	S702-E 25+H2WR	GHS7020316 R0519	458603	1.2 2
	32	S702-E 32+H2WR	GHS7020316 R0529	458702	1.2 2
	35	S702-E 35+H2WR	GHS7020316 R0539	458801	1.2 2
	40	S702-E 40+H2WR	GHS7020316 R0559	458900	1.2 2
	50	S702-E 50+H2WR	GHS7020316 R0579	459006	1.2 2
	63	S702-E 63+H2WR	GHS7020316 R0599	459105	1.2 2
	80	S702-E 80+H2WR	GHS7020316 R0629	459204	1.2 2
	100	S702-E 100+H2WR	GHS7020316 R0639	459303	1.2 2
3	16	S703-E 16+H2WR	GHS7030316 R0469	460200	1.75 1
	20	S703-E 20+H2WR	GHS7030316 R0489	460309	1.75 1
	25	S703-E 25+H2WR	GHS7030316 R0519	460408	1.75 1
	32	S703-E 32+H2WR	GHS7030316 R0529	460507	1.75 1
	35	S703-E 35+H2WR	GHS7030316 R0539	460606	1.75 1
	40	S703-E 40+H2WR	GHS7030316 R0559	460705	1.75 1
	50	S703-E 50+H2WR	GHS7030316 R0579	460804	1.75 1
	63	S703-E 63+H2WR	GHS7030316 R0599	460903	1.75 1
	80	S703-E 80+H2WR	GHS7030316 R0629	461009	1.75 1
	100	S703-E 100+H2WR	GHS7030316 R0639	461108	1.75 1
4	16	S704-E 16+H2WR	GHS7040316 R0469	462006	2.3 1
	20	S704-E 20+H2WR	GHS7040316 R0489	462105	2.3 1
	25	S704-E 25+H2WR	GHS7040316 R0519	462204	2.3 1
	32	S704-E 32+H2WR	GHS7040316 R0529	462303	2.3 1
	35	S704-E 35+H2WR	GHS7040316 R0539	462402	2.3 1
	40	S704-E 40+H2WR	GHS7040316 R0559	462501	2.3 1
	50	S704-E 50+H2WR	GHS7040316 R0579	462600	2.3 1
	63	S704-E 63+H2WR	GHS7040316 R0599	462709	2.3 1
	80	S704-E 80+H2WR	GHS7040316 R0629	462808	2.3 1
	100	S704-E 100+H2WR	GHS7040316 R0639	462907	2.3 1

K

selective
25.000 A



Jistič řady S700 s charakteristikou K

Jističe řady S700 jsou selektivní hlavní obvodové jističe, které chrání elektrické instalace proti nadproudům. Mají dokonalou selektivitu vůči následně zařazeným jističům a vynikající selektivitu vůči předřazeným ochranným prvkům, díky své jedinečné schopnosti proudového omezení (selektivitě). Poněvadž jističe S700 jsou navrženy pro kategorii přepětí IV a mají intrinzičnou izolační funkci, jsou předurčeny pro použití v hlavních distribučních rozváděcích nebo elektroměrových rozváděcích.

Výrobová řada S700 je doplněna širokým příslušenstvím. Pomocí vyhrazených adaptérů je možno jističe S700 montovat na plochý povrch, na lištu DIN nebo přípojnicové systémy 40 mm. S700 jsou dodávány jako jedno až čtyřpólové, s vybavovacími charakteristikami E a K, což dává možnost přizpůsobení k různým instalacím. Jističe je možno na přání objednat s pomocným spínačem, namontovaným u výrobce.

S pomocným spínačem instalovaným u výrobce (přepínací kontakty)

Počet pólů	Jmenovitý proud	Podrobnosti pro objednávku		Bbn	Hmotnost		Balící jednotka
		In A	Typový kód	Objednací číslo	EAN	1 ks	ks
				4012233			
1	16	S701-K 16+H2WR	GHS7010316R0467	455800	0.65	3	
	20	S701-K 20+H2WR	GHS7010316R0487	455909	0.65	3	
	25	S701-K 25+H2WR	GHS7010316R0517	456005	0.65	3	
	35	S701-K 35+H2WR	GHS7010316R0537	456104	0.65	3	
	40	S701-K 40+H2WR	GHS7010316R0557	456203	0.65	3	
	50	S701-K 50+H2WR	GHS7010316R0577	456302	0.65	3	
	63	S701-K 63+H2WR	GHS7010316R0597	456401	0.65	3	
	80	S701-K 80+H2WR	GHS7010316R0627	499651	0.65	3	
	100	S701-K 100+H2WR	GHS7010316R0637	499729	0.65	3	
2	16	S702-K 16+H2WR	GHS7020316R0467	457606	1.2	2	
	20	S702-K 20+H2WR	GHS7020316R0487	457705	1.2	2	
	25	S702-K 25+H2WR	GHS7020316R0517	457804	1.2	2	
	35	S702-K 35+H2WR	GHS7020316R0537	457903	1.2	2	
	40	S702-K 40+H2WR	GHS7020316R0557	458009	1.2	2	
	50	S702-K 50+H2WR	GHS7020316R0577	458108	1.2	2	
	63	S702-K 63+H2WR	GHS7020316R0597	458207	1.2	2	
	80	S702-K 80+H2WR	GHS7020316R0627	499750	1.2	2	
	100	S702-K 100+H2WR	GHS7020316R0637	499767	1.2	2	
3	16	S703-K 16+H2WR	GHS7030316R0467	459402	1.75	1	
	20	S703-K 20+H2WR	GHS7030316R0487	459501	1.75	1	
	25	S703-K 25+H2WR	GHS7030316R0517	459600	1.75	1	
	35	S703-K 35+H2WR	GHS7030316R0537	459709	1.75	1	
	40	S703-K 40+H2WR	GHS7030316R0557	459808	1.75	1	
	50	S703-K 50+H2WR	GHS7030316R0577	459907	1.75	1	
	63	S703-K 63+H2WR	GHS7030316R0597	460002	1.75	1	
	80	S703-K 80+H2WR	GHS7030316R0627	499774	1.75	1	
	100	S703-K 100+H2WR	GHS7030316R0637	499781	1.75	1	
4	16	S704-K 16+H2WR	GHS7040316R0467	461207	2.3	1	
	20	S704-K 20+H2WR	GHS7040316R0487	461306	2.3	1	
	25	S704-K 25+H2WR	GHS7040316R0517	461405	2.3	1	
	35	S704-K 35+H2WR	GHS7040316R0537	461504	2.3	1	
	40	S704-K 40+H2WR	GHS7040316R0557	461603	2.3	1	
	50	S704-K 50+H2WR	GHS7040316R0577	461702	2.3	1	
	63	S704-K 63+H2WR	GHS7040316R0597	461801	2.3	1	
	80	S704-K 80+H2WR	GHS7040316R0627	499798	2.3	1	
	100	S704-K 100+H2WR	GHS7040316R0637	499804	2.3	1	

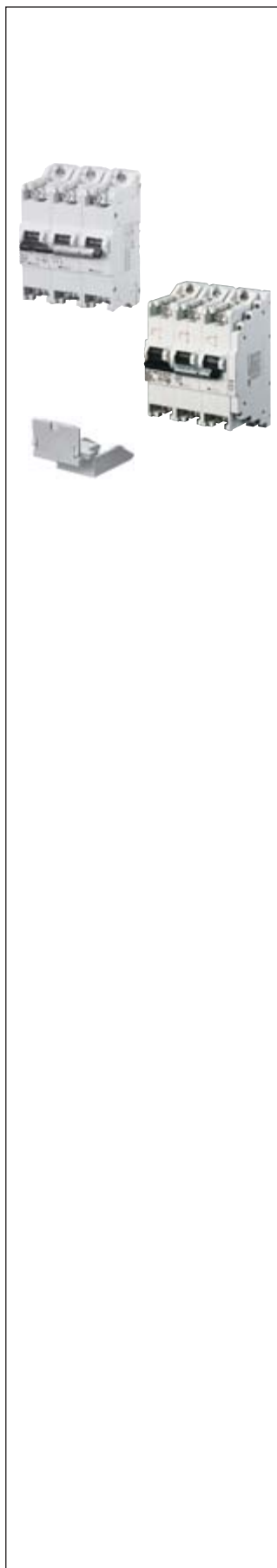

Charakteristika WT63

WT63 je selektivní omezovač zkratového proudu, určený pro napěťové aplikace 690 V AC.

V kombinaci s dalšími zařízeními ABB nabízí tento omezovač možnost vytváření inteligentních řešení pro koordinovanou ochranu motoru, podle normy IEC/EN 60947-4-1. Jako hlavní proudový omezovač může WT63 zvýšit zkratovou vypínací schopnost několika skupin motorových okruhů, s napětím 690 V AV, na výrazně vyšší hodnoty. Bližší informace pokud jde o výběr a instalaci – viz koordinační tabulky.

Počet pólů	Jmenovitý proud In A	Podrobnosti pro objednávku Typový kód	Objednací číslo	Bbn 4016779 EAN 510677	Hmotnost 1 ks kg	Balící jednotka ks
3	63	WT63-3	2CDH103012R0599	510677	1.65	1

s pomocným spínačem instalovaným u výrobce (přepínací kontakty)

3	63	WT63-3 HS	2CDH103816R0599	510684	1.75	1
---	----	-----------	-----------------	--------	------	---

kryt svorek (nutno použít 2 na každý pól)

	S700 KA 1	GHS7001903R0001	520203 ¹⁾	0.001	6
--	-----------	-----------------	----------------------	-------	---

¹⁾ č. bbn 40 12233

Kombinace motorového spouštěče podle IEC/EN 60947-4-1 690 V AC, 35 kA, typ 2, normální rozběh

Motor		Zkratová ochrana		Stykač		Nadproudová ochrana		Vodičové připojení	
Jmenovitý výstupní výkon [kW]	Jmenovitý proud In A	Proudový omezovač	Manuální spouštěč motoru	Vybavovací proud [A]	Typ	Bezpečnostní vzdálenost [mm]	Typ	Rozsah proudového nastavení [A]	WT63-MMS [mm ²]
0.37	0.61	WT63-3 nebo WT63-3 HS	MS/MO 325-1.0	11.50	A9	15	TA 25 DU 1.0	0.63-1.0	max. 16
1.5	2.08		MS/MO 325-2.5	28.75	A12	15	TA 25 DU 2.4	1.7-2.4	max. 16
1.1	2.36		MS/MO 325-2.5	28.75	A12	15	TA 25 DU 3.1	2.3-3.1	max. 16
3	3.6		MS/MO 325-4.0	40.00	A12	15	TA 25 DU 4.0	2.8-4.0	max. 16
4	4.97		MS/MO 325-6.3	78.75	A26	15	TA 25 DU 6.5	4.5-6.5	max. 16
7.5	8.7		MS/MO 325-12.5	187.50	A26	15	TA 25 DU 11	7.5-11	max. 16

Další kombinace vám v případě potřeby sdělí výrobce.

Poznámky k použití

- WT63 je možno použít pouze u kombinací motorového spouštěče, schválených výrobcem
- Max. počet motorových skupin chráněných WT63: 5
- Vodičové propojení mezi WT63 a MMS (manuální motorový spouštěč) musí být odolné proti zkratu
- WT63 je nutno instalovat s nasazenými kryty S700 KA1 připojovacích svorek
- Max. celkový provozní proud WT63 je nutno omezit na 63A, max. celkový rozběhový proud by neměl překročit 450 A.

Bližší podrobnosti viz samostatný prospekt o výrobku.



2

TECHNICKÉ VLASTNOSTI		S800S			
		B, C, D	K	KM	UCB, UCK
Dostupné charakteristiky					
Max. jmenovitý trvalý proud I_n	[A]	10...125	10...125	20...80	10...125
Počet pólů		1...4	1...4	3	1...4
Jmenovité provozní napětí U_e					
(AC) 50/60 Hz	[V]	400/690	400/690	400/690	-
(DC)/ pól	[V]	max. 125	max. 125	max. 125	250
Jmenovité izolační napětí U_i	[V]	690	690	690	250 ②
Jmenovité impulzní výdržné napětí U_{imp}	[kV]	8	8	8	8
Mezní zkrat. vypín. schopnost I_{cu} podle IEC 60947-2					
(AC) 50/60Hz 240/415V	[kA]	50	50	50	-
(AC) 50/60Hz 254/440V (10...80A)	[kA]	30	30	30	-
(AC) 50/60Hz 254/440V (100...125A)	[kA]	30	30	30	-
(AC) 50/60Hz 289/500V (10...63A)	[kA]	15	15	15	-
(AC) 50/60Hz 289/500V (80A)	[kA]	15	15	15	-
(AC) 50/60Hz 289/500V (100...125A)	[kA]	10	10	10	-
(AC) 50/60Hz 400/690V (10...80A)	[kA]	6	6	6	-
(AC) 50/60Hz 400/690V (100...125A)	[kA]	4,5	4,5	4,5	-
(DC) 125V (1-pole)	[kA]	30	30	-	-
(DC) 250V (1-pole)	[kA]	-	-	-	50
(DC) 250V (2-pole)	[kA]	30	30	-	-
(DC) 375V (3-pole)	[kA]	30	30	30	-
(DC) 500V (2-pole)	[kA]	-	-	-	50
(DC) 500V (4-pole)	[kA]	30	30	-	-
(DC) 750V (3-pole)	[kA]	-	-	-	50
(DC) 750V (4-pole)	[kA]	-	-	-	50
Jmen. zkratová vypín. schopnost I_{en} podle EN 60898-1					
(AC) 50/60 Hz, 240/415 V (do 80 A)	[kA]	25	-	-	-
Provozní zkrat. vypín. schopnost I_{cs} podle IEC 60947-2					
(AC) 50/60Hz 240/415V	[kA]	40	40	40	-
(AC) 50/60Hz 254/440V (10...80A)	[kA]	22,5	22,5	22,5	-
(AC) 50/60Hz 254/440V (100...125A)	[kA]	15	15	15	-
(AC) 50/60Hz 289/500V (10...63A)	[kA]	11	11	11	-
(AC) 50/60Hz 289/500V (80A)	[kA]	8	8	8	-
(AC) 50/60Hz 289/500V (100...125A)	[kA]	5	5	5	-
(AC) 50/60Hz 400/690V (10...80A)	[kA]	4	4	4	-
(AC) 50/60Hz 400/690V (100...125A)	[kA]	3	3	3	-
(DC) 125V (1-pole)	[kA]	30	30	-	-
(DC) 250V (1-pole)	[kA]	-	-	-	50
(DC) 250V (2-pole)	[kA]	30	30	-	-
(DC) 375V (3-pole)	[kA]	30	30	30	-
(DC) 500V (2-pole)	[kA]	-	-	-	50
(DC) 500V (4-pole)	[kA]	30	30	-	-
(DC) 750V (3-pole)	[kA]	-	-	-	50
(DC) 750V (4-pole)	[kA]	-	-	-	50
Provozní zkrat. vypín. schopnost I_{cs} podle EN 60898-1					
(AC) 50/60 Hz 240/415 V (do 80 A)	[kA]	12,5	-	-	-
Jmenovitý kmitočet	[Hz]	50/60, (16 2/3) ①	50/60, (16 2/3) ①	50/60	-
Celková doba vybavení (240/415 V; 50 kA)	[ms]			≤2,5	
Instalační poloha				jakákoli	
Vlastnosti odpojovače podle IEC 60947-2				ano	
Normy				IEC 60947-2	
Přívody CU (10...32 A)	[mm²]	EN 60898-1 1...25 slaněný 1...35 tuhý	- 1...25 slaněný 1...35 tuhý	- 1...25 slaněný 1...35 tuhý	- 1...25 slaněný 1...35 tuhý
Přívody CU (40...125A)	[mm²]	6...50 slaněný 6...70 tuhý	6...50 slaněný 6...70 tuhý	6...50 slaněný 6...70 tuhý	6...50 slaněný 6...70 tuhý
Utahovací moment	[Nm]			min. 3 / max. 4	
Napájení AC/DC				kterékoli z obou uvedených	
Instalace na lištu DIN				EN 60715	
Dovolená teplota okolí pro provoz	[°C]			-25...+60	
Skladovací teplota	[°C]			-40...+70	
Krytí				IP20, IP40(pouze ovládací strana)	
Klasifikace podle NF-16-101, NF16-102				I3F2	
Odolnost vůči vibracím				IEC 60068-2-27; IEC 60068-2; EN 61373 kat. 1/třída B	

① na požádání

② (DC)/pól



TECHNICKÉ VLASTNOSTI	S800N
Dostupné charakteristiky	B, C, D
Max. jmenovitý trvalý proud I_n [A]	10...125
Počet pólů	1...4
Jmenovité provozní napětí U_e	
(AC) 50/60 Hz [V]	400/690
(DC)/ pól [V]	max. 125
Jmenovité izolační napětí U_i [V]	690
Jmenovité impulzní výdržné napětí U_{imp} [kV]	8
Mezní zkrat. vypín. schopnost I_{cu} podle IEC 60947-2	
(AC) 50/60Hz 240/415V [kA]	36
(AC) 50/60Hz 254/440V (10...80A) [kA]	20
(AC) 50/60Hz 254/440V (100...125A) [kA]	20
(AC) 50/60Hz 289/500V (10...63A) [kA]	10
(AC) 50/60Hz 289/500V (80A) [kA]	10
(AC) 50/60Hz 289/500V (100...125A) [kA]	10
(AC) 50/60Hz 400/690V (10...80A) [kA]	4.5
(AC) 50/60Hz 400/690V (100...125A) [kA]	4.5
(DC) 125V (1-pole) [kA]	20
(DC) 250V (2-poles) [kA]	20
(DC) 375V (3-poles) [kA]	20
(DC) 500V (4-poles) [kA]	20
Jmen. zkratová vypín. schopnost I_{cn} podle EN 60898-1	
(AC) 50/60 Hz, 240/415 V (do 80 A) [kA]	20
Provozní zkrat. vypín. schopnost I_{cs} podle IEC 60947-2	
(AC) 50/60Hz 240/415V [kA]	30
(AC) 50/60Hz 254/440V (10...80A) [kA]	15
(AC) 50/60Hz 254/440V (100...125A) [kA]	10
(AC) 50/60Hz 289/500V (10...63A) [kA]	8
(AC) 50/60Hz 289/500V (80A) [kA]	5
(AC) 50/60Hz 289/500V (100...125A) [kA]	5
(AC) 50/60Hz 400/690V (10...80A) [kA]	3
(AC) 50/60Hz 400/690V (100...125A) [kA]	3
(DC) 125V (1-pole) [kA]	20
(DC) 250V (2-pole) [kA]	20
(DC) 375V (3-pole) [kA]	20
(DC) 500V (4-pole) [kA]	20
Provozní zkrat vypín. schopnost I_{cs} podle EN 60898-1	
(AC) 50/60 Hz 240/415 V (do 80 A) [kA]	10
Jmenovitý kmitočet [Hz]	50/60
Celková doba vybavení (240/415 V; 50 kA) [ms]	≤2.5
Instalační poloha	jakákoli
Vlastnosti odpojovače podle IEC 60947-2	ano
Normy	IEC 60947-2, EN 60898-1
Prívody CU (10...32A) [mm ²]	1...25 slaněný 1...35 tuhý
Prívody CU (40...125A) [mm ²]	6...50 slaněný 6...70 tuhý
Úťahovací moment [Nm]	min. 3 / max. 4
Napájení AC/DC	kerékoli z obou uvedených
Instalace na lištu DIN	EN 60715
Dovolená teplota okolí pro provoz [°C]	-25...+60
Skladovací teplota [°C]	-40...+70
Krytí	IP20, IP40(pouze ovládací strana)
Klasifikace podle NF-16-101, NF16-102	I3F2



TECHNICKÉ VLASTNOSTI	S800C
Dostupné charakteristiky	B, C, D, K
Max. jmenovitý trvalý proud I_n	10...125
Počet pólů	1...4
Jmenovité provozní napětí U_e	
(AC) 50/60 Hz	[V] 254/440
(DC)/pól	[V] max. 125
Jmenovité izolační napětí U_i	[V] 500
Jmenovité impulzní výdržné napětí U_{imp}	[kV] 8
Mezní zkrat. vypín. schopnost I_{cu} podle IEC 60947-2	
(AC) 50/60Hz 240/415V	[kA] 25
(AC) 50/60Hz 254/440V	[kA] 15
(DC) 125V (1-pole)	[kA] 10
(DC) 250V (2-pole)	[kA] 10
(DC) 375V (3-pole)	[kA] 10
(DC) 500V (4-pole)	[kA] 10
Jmen. zkratová vypín. schopnost I_{cp} podle EN 60898-1	
(AC) 50/60 Hz, 240/415 V (charakteristiky: B,C,D ①)	[kA] 15
Provozní zkratová vypínací schopnost I_{cs} podle IEC 60947-2	
(AC) 50/60Hz 240/415V	[kA] 18
(AC) 50/60Hz 254/440V	[kA] 10
(DC) 125V (1-pole)	[kA] 10
(DC) 250V (2-pole)	[kA] 10
(DC) 375V (3-pole)	[kA] 10
(DC) 500V (4-pole)	[kA] 10
Provozní zkratová vypínací schopnost I_{cs} podle EN 60898-1	
(AC) 50/60 Hz 240/415 V (charakteristiky B,C,D, ①)	[kA] 7.5
Jmenovitý kmitočet	[Hz] 50/60
Celková doba vybavení (240/415 V; 25 kA)	[ms] ≤ 2.5
Instalační poloha	jakákoli
Vlastnosti odpojovače podle IEC 60947-2	ano
Normy	IEC 60947-2 EN 60898 (B, C, D)
Přívody CU (10...32 A)	[mm ²] 1...25 slaněný 1...35 tuhý
Přívody CU (40...125A)	[mm ²] 6...50 slaněný 6...70 tuhý
Utahovací moment	[Nm] min. 3 / max. 4
Napájení AC/DC	kterékoli z obou uvedených
Instalace na lištu DIN	EN 60715
Dovolená teplota okolí pro provoz	[°C] -25...+60
Skladovací teplota	[°C] -40...+70
Krytí	IP20
Klasifikace podle NF-16-101, NF16-102	IP40(pouze ovládací strana) I3F2

① (DC) $\leq 100A$; S800C-D125 pouze IEC 60947-2



TECHNICKÉ VLASTNOSTI	S800U-Z	S800U-K
Normy	UL489, CSA 22.2 No. 5-02, IEC 60847-2	
Dostupné charakteristiky	Z ^①	K ^②
Jmenovitý proud I_n [A]	10...100	
Počet pólů	1...4	
Jmenovité provozní napětí U_e (AC) 50/60 Hz [V]	240	
Jmenovitý vypínací proud podle UL 489		
1 pólově [kA]	30	
2...4 pólově [kA]	50	
Mezní zkrat. vypínací schopnost I_{pn} podle IEC 60947-2		
(AC) 50/60 Hz 240/415 V – 1 pólově [kA]	30	
(AC) 50/60 Hz 240/415 V – 2...4 pólově [kA]	50	
Provozní zkratová vypín. schopnost I_{cs} podle IEC 60947-2		
(AC) 50/60 Hz 240/415 V – 1 pólově [kA]	25	
(AC) 50/60 Hz 240/415 V – 2...4 pólově [kA]	40	
Druh vodiče	pouze jeden měděný vodič	
Průměr kabelů pro proud 10...30A (AWG)	14-2 AWG	
Průměr kabelů pro proud 40...100A (AWG)	8-1 AWG	
Utahovací moment	3,5 Nm	
Montážní poloha	jakákoli	
Dovolená teplota okolí pro provoz [°C]	-25...+60	
Hodnota krytí	IP20	
Plastový materiál	IP40(pouze ovládací strana)	
Kontakty	neobsahující halogeny	
Certifikace	neobsahující kadmium	
Normy	jistič na seznamu UL (č. souboru File 312425) CSA 22.2 č. 5-02	

① magnetická spoušť 4xI_n
 ② magnetická spoušť 8xI_n



TECHNICKÉ VLASTNOSTI	S800PV-S		S800PV-M
Dostupné charakteristiky	PV-S		-
Max. jmenovitý trvalý proud I_n	[A]	10...125	32, 63, 125
Počet pólů		2...4	2...4
Jmenovité provozní napětí U_e			
(AC) 50/60 Hz	[V]		-
(DC)/pól	[V]		400 ①
(DC)/2 póly	[V]	10...80 A	32, 63, 125 A
(DC)/3 póly	[V]	800	800
(DC)/4 póly	[V]	1200	1200
Jmenovité izolační napětí U_i	[V]	100, 125 A	1200
Jmenovité impulzní výdržné napětí U_{imp}	[kV]	1200	1200
Mezní zkrat. vypínací schopnost I_{cu} podle IEC 60947-2			1500
(DC) 800V (2-pole)	[kA]	5	8
(DC) 1200V (3-pole)	[kA]	5	-
(DC) 1200V (4-pole)	[kA]	5	-
Provozní zkratová vypín. schopnost I_{cs} podle IEC 60947-2			
(DC) 800V (2-pole)	[kA]	5	-
(DC) 1200V (3-pole)	[kA]	5	-
(DC) 1200V (4-pole)	[kA]	5	-
Jmenovitý krátkodobý výdržný proud I_{cw} podle IEC 60947-3			
(DC) 800V (2-pole)	[kA]	-	1.5
(DC) 1200V (3-pole)	[kA]	-	1.5
(DC) 1200V (4-pole)	[kA]	-	1.5
Jmenovitá zkratová zapínací schopnost I_{cm} podle IEC 60947-3			
(DC) 800V (2-pole)	[kA]	-	0.5
(DC) 1200V (3-pole)	[kA]	-	0.5
(DC) 1200V (4-pole)	[kA]	-	0.5
Montážní poloha			jakákoli
Vlastnosti odpojovače podle IEC 60947-2			ano
Normy		IEC 60947-2	IEC 60947-3
Přívody CU (10...32A)	[mm ²]		1...25 slaněný vodič 1...35 tuhý vodič
Přívody CU (40...125A)	[mm ²]		6...50 slaněný vodič 6...70 tuhý vodič
Utahovací moment	[Nm]		min. 3 / max. 4
Napájení DC			jakékoli
Instalace na lištu DIN			EN 60715
Dovolená teplota okolí pro provoz	[°C]		-25...+60
Skladovací teplota	[°C]		-40...+70
Krytí			IP20
Odolnost vůči vibracím			IP40(pouze ovládací strana)
Kategorie použití		IEC 60068-2-6; A	EN 61373 Cat. 1/Class 3
Stupeň znečištění			DC-21A
Kategorie přepětí			2 III

① 4-pole 1200VDC

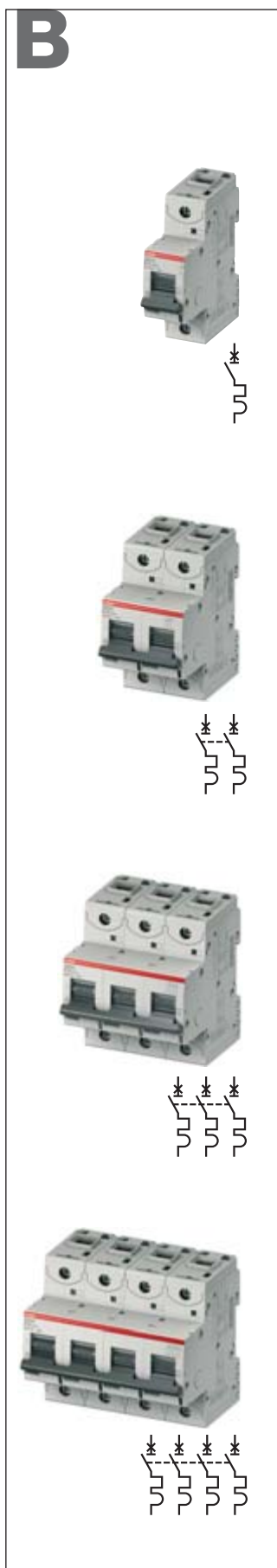

Charakteristika S800S-B

Funkce: kontrola a ochrana obvodů proti přetížení a zkratům všude tam, kde je požadována vysoká hodnota vypínací schopnosti; ochrana osob a kabelů velké délky v systémech TN a IT; velmi výhodný konstrukční prvek tam, kde je požadována selektivita vůči předřazenému kompaktnímu jističi nebo zálohování směrem k dalším, následně zařazeným miniaturním jističům.

Použití: komerční a průmyslová sféra

Norma: IEC/EN 60898, IEC/EN 60947-2

Icn = 25 kA

Icu = 50 kA

Počet pólů	Jmenovitý proud	Podrobnosti pro objednávku	Bbn 7612271		Hmotnost 1 ks	Balící jednotka
			Typový kód	Objednací číslo		
1	10	S801S-B10	2CCS861001R0105	200008	0.245	1
	13	S801S-B13	2CCS861001R0135	200015	0.245	1
	16	S801S-B16	2CCS861001R0165	200022	0.245	1
	20	S801S-B20	2CCS861001R0205	200039	0.245	1
	25	S801S-B25	2CCS861001R0255	200046	0.245	1
	32	S801S-B32	2CCS861001R0325	200053	0.245	1
	40	S801S-B40	2CCS861001R0405	200060	0.245	1
	50	S801S-B50	2CCS861001R0505	200077	0.245	1
	63	S801S-B63	2CCS861001R0635	200084	0.245	1
	80	S801S-B80	2CCS861001R0805	200091	0.245	1
	100	S801S-B100	2CCS861001R0825	200107	0.245	1
	125	S801S-B125	2CCS861001R0845	200114	0.245	1
2	10	S802S-B10	2CCS862001R0105	200121	0.49	1
	13	S802S-B13	2CCS862001R0135	200138	0.49	1
	16	S802S-B16	2CCS862001R0165	200145	0.49	1
	20	S802S-B20	2CCS862001R0205	200152	0.49	1
	25	S802S-B25	2CCS862001R0255	200169	0.49	1
	32	S802S-B32	2CCS862001R0325	200176	0.49	1
	40	S802S-B40	2CCS862001R0405	200183	0.49	1
	50	S802S-B50	2CCS862001R0505	200190	0.49	1
	63	S802S-B63	2CCS862001R0635	200206	0.49	1
	80	S802S-B80	2CCS862001R0805	200213	0.49	1
	100	S802S-B100	2CCS862001R0825	200220	0.49	1
	125	S802S-B125	2CCS862001R0845	200237	0.49	1
3	10	S803S-B10	2CCS863001R0105	200244	0.735	1
	13	S803S-B13	2CCS863001R0135	200251	0.735	1
	16	S803S-B16	2CCS863001R0165	200268	0.735	1
	20	S803S-B20	2CCS863001R0205	200275	0.735	1
	25	S803S-B25	2CCS863001R0255	200282	0.735	1
	32	S803S-B32	2CCS863001R0325	200299	0.735	1
	40	S803S-B40	2CCS863001R0405	200305	0.735	1
	50	S803S-B50	2CCS863001R0505	200312	0.735	1
	63	S803S-B63	2CCS863001R0635	200329	0.735	1
	80	S803S-B80	2CCS863001R0805	200336	0.735	1
	100	S803S-B100	2CCS863001R0825	200343	0.735	1
	125	S803S-B125	2CCS863001R0845	200350	0.735	1
4	10	S804S-B10	2CCS864001R0105	200367	0.98	1
	13	S804S-B13	2CCS864001R0135	200374	0.98	1
	16	S804S-B16	2CCS864001R0165	200381	0.98	1
	20	S804S-B20	2CCS864001R0205	200398	0.98	1
	25	S804S-B25	2CCS864001R0255	200404	0.98	1
	32	S804S-B32	2CCS864001R0325	200411	0.98	1
	40	S804S-B40	2CCS864001R0405	200428	0.98	1
	50	S804S-B50	2CCS864001R0505	200435	0.98	1
	63	S804S-B63	2CCS864001R0635	200442	0.98	1
	80	S804S-B80	2CCS864001R0805	200459	0.98	1
	100	S804S-B100	2CCS864001R0825	200466	0.98	1
	125	S804S-B125	2CCS864001R0845	200473	0.98	1

B



Charakteristika S800S-B

Funkce: kontrola a ochrana obvodů proti přetížení a zkratům všude tam, kde je požadována vysoká hodnota vypínací schopnosti; ochrana osob a kabelů velké délky v systémech TN a IT; velmi výhodný konstrukční prvek tam, kde je požadována selektivita vůči předřazenému kompaktnímu jističi nebo zálohování směrem k dalším, následně zařazeným miniaturním jističům.

Použití: komerční a průmyslová sféra

Norma: IEC/EN 60898, IEC/EN 60947-2

I_{cn} = 25 kA

I_{cu} = 50 kA

Počet pólů	Jmenovitý proud	Podrobnosti pro objednávku		Bbn 7612271	Hmotnost 1 ks	Balící jednotka
		In A	Typový kód			
1	10	S801S-B10-R	2CCS861002R0105	209636	0,245	1
	13	S801S-B13-R	2CCS861002R0135	209643	0,245	1
	16	S801S-B16-R	2CCS861002R0165	209650	0,245	1
	20	S801S-B20-R	2CCS861002R0205	209667	0,245	1
	25	S801S-B25-R	2CCS861002R0255	209674	0,245	1
	32	S801S-B32-R	2CCS861002R0325	209681	0,245	1
	40	S801S-B40-R	2CCS861002R0405	206826	0,245	1
	50	S801S-B50-R	2CCS861002R0505	206833	0,245	1
	63	S801S-B63-R	2CCS861002R0635	206840	0,245	1
	80	S801S-B80-R	2CCS861002R0805	206857	0,245	1
	100	S801S-B100-R	2CCS861002R0825	206864	0,245	1
	125	S801S-B125-R	2CCS861002R0845	206871	0,245	1
2	10	S802S-B10-R	2CCS862002R0105	209698	0,49	1
	13	S802S-B13-R	2CCS862002R0135	209704	0,49	1
	16	S802S-B16-R	2CCS862002R0165	209711	0,49	1
	20	S802S-B20-R	2CCS862002R0205	209728	0,49	1
	25	S802S-B25-R	2CCS862002R0255	209735	0,49	1
	32	S802S-B32-R	2CCS862002R0325	209742	0,49	1
	40	S802S-B40-R	2CCS862002R0405	206888	0,49	1
	50	S802S-B50-R	2CCS862002R0505	206895	0,49	1
	63	S802S-B63-R	2CCS862002R0635	206901	0,49	1
	80	S802S-B80-R	2CCS862002R0805	206918	0,49	1
	100	S802S-B100-R	2CCS862002R0825	206925	0,49	1
	125	S802S-B125-R	2CCS862002R0845	206932	0,49	1
3	10	S803S-B10-R	2CCS863002R0105	209759	0,735	1
	13	S803S-B13-R	2CCS863002R0135	209766	0,735	1
	16	S803S-B16-R	2CCS863002R0165	209773	0,735	1
	20	S803S-B20-R	2CCS863002R0205	209780	0,735	1
	25	S803S-B25-R	2CCS863002R0255	209797	0,735	1
	32	S803S-B32-R	2CCS863002R0325	209803	0,735	1
	40	S803S-B40-R	2CCS863002R0405	206949	0,735	1
	50	S803S-B50-R	2CCS863002R0505	206956	0,735	1
	63	S803S-B63-R	2CCS863002R0635	206963	0,735	1
	80	S803S-B80-R	2CCS863002R0805	206970	0,735	1
	100	S803S-B100-R	2CCS863002R0825	206987	0,735	1
	125	S803S-B125-R	2CCS863002R0845	206994	0,735	1
4	10	S804S-B10-R	2CCS864002R0105	209810	0,98	1
	13	S804S-B13-R	2CCS864002R0135	209827	0,98	1
	16	S804S-B16-R	2CCS864002R0165	209834	0,98	1
	20	S804S-B20-R	2CCS864002R0205	209841	0,98	1
	25	S804S-B25-R	2CCS864002R0255	209858	0,98	1
	32	S804S-B32-R	2CCS864002R0325	209865	0,98	1
	40	S804S-B40-R	2CCS864002R0405	207007	0,98	1
	50	S804S-B50-R	2CCS864002R0505	207014	0,98	1
	63	S804S-B63-R	2CCS864002R0635	207021	0,98	1
	80	S804S-B80-R	2CCS864002R0805	207038	0,98	1
	100	S804S-B100-R	2CCS864002R0825	207045	0,98	1
	125	S804S-B125-R	2CCS864002R0845	207052	0,98	1

C



Charakteristika S800S-C

Funkce: kontrola a ochrana obvodů proti přetížení a zkratům všude tam, kde je požadována vysoká hodnota vypínací schopnosti; ochrana odporových a induktivních zátěží s nízkým záběrným proudem; velmi výhodný konstrukční prvek tam, kde je požadována selektivita vůči předřazenému kompaktnímu jističi nebo zálohování směrem k dalším, následně zařazeným miniaturním jističům.

Použití: komerční a průmyslová sféra

Norma: IEC/EN 60898, IEC/EN 60947-2

I_{cn} = 25 kA

I_{cu} = 50 kA

Počet pólů	Jmenovitý proud	Podrobnosti pro objednávku	Bbn 7612271	Hmotnost 1 ks	Balící jednotka
	In A	Typový kód	Objednací číslo	EAN	kg ks
1	10	S801S-C10	2CCS861001R0104	200480	0.245 1
	13	S801S-C13	2CCS861001R0134	200497	0.245 1
	16	S801S-C16	2CCS861001R0164	200503	0.245 1
	20	S801S-C20	2CCS861001R0204	200510	0.245 1
	25	S801S-C25	2CCS861001R0254	200527	0.245 1
	32	S801S-C32	2CCS861001R0324	200534	0.245 1
	40	S801S-C40	2CCS861001R0404	200541	0.245 1
	50	S801S-C50	2CCS861001R0504	200558	0.245 1
	63	S801S-C63	2CCS861001R0634	200565	0.245 1
	80	S801S-C80	2CCS861001R0804	200572	0.245 1
	100	S801S-C100	2CCS861001R0824	200589	0.245 1
	125	S801S-C125	2CCS861001R0844	200596	0.245 1
2	10	S802S-C10	2CCS862001R0104	200602	0.49 1
	13	S802S-C13	2CCS862001R0134	200619	0.49 1
	16	S802S-C16	2CCS862001R0164	200626	0.49 1
	20	S802S-C20	2CCS862001R0204	200633	0.49 1
	25	S802S-C25	2CCS862001R0254	200640	0.49 1
	32	S802S-C32	2CCS862001R0324	200657	0.49 1
	40	S802S-C40	2CCS862001R0404	200664	0.49 1
	50	S802S-C50	2CCS862001R0504	200671	0.49 1
	63	S802S-C63	2CCS862001R0634	200688	0.49 1
	80	S802S-C80	2CCS862001R0804	200695	0.49 1
	100	S802S-C100	2CCS862001R0824	200701	0.49 1
	125	S802S-C125	2CCS862001R0844	200718	0.49 1
3	10	S803S-C10	2CCS863001R0104	200725	0.735 1
	13	S803S-C13	2CCS863001R0134	200732	0.735 1
	16	S803S-C16	2CCS863001R0164	200749	0.735 1
	20	S803S-C20	2CCS863001R0204	200756	0.735 1
	25	S803S-C25	2CCS863001R0254	200763	0.735 1
	32	S803S-C32	2CCS863001R0324	200770	0.735 1
	40	S803S-C40	2CCS863001R0404	200787	0.735 1
	50	S803S-C50	2CCS863001R0504	200794	0.735 1
	63	S803S-C63	2CCS863001R0634	200800	0.735 1
	80	S803S-C80	2CCS863001R0804	200817	0.735 1
	100	S803S-C100	2CCS863001R0824	200824	0.735 1
	125	S803S-C125	2CCS863001R0844	200831	0.735 1
4	10	S804S-C10	2CCS864001R0104	200848	0.98 1
	13	S804S-C13	2CCS864001R0134	200855	0.98 1
	16	S804S-C16	2CCS864001R0164	200862	0.98 1
	20	S804S-C20	2CCS864001R0204	200879	0.98 1
	25	S804S-C25	2CCS864001R0254	200886	0.98 1
	32	S804S-C32	2CCS864001R0324	200893	0.98 1
	40	S804S-C40	2CCS864001R0404	200909	0.98 1
	50	S804S-C50	2CCS864001R0504	200916	0.98 1
	63	S804S-C63	2CCS864001R0634	200923	0.98 1
	80	S804S-C80	2CCS864001R0804	200930	0.98 1
	100	S804S-C100	2CCS864001R0824	200947	0.98 1
	125	S804S-C125	2CCS864001R0844	200954	0.98 1

C

2

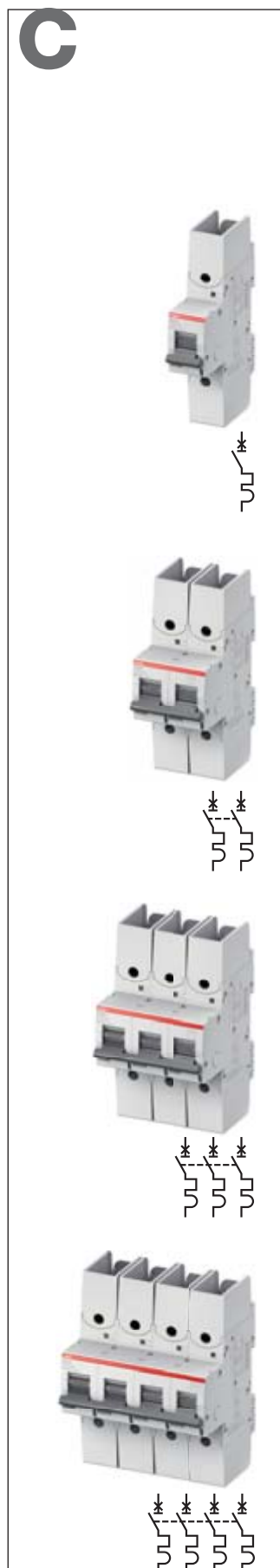

Charakteristika S800S-C

Funkce: kontrola a ochrana obvodů proti přetížení a zkratům všude tam, kde je požadována vysoká hodnota vypínací schopnosti; ochrana odporových a induktivních zátěží s nízkým záběrným proudem; velmi výhodný konstrukční prvek tam, kde je požadována selektivita vůči předřazenému kompaktnímu jističi nebo zálohování směrem k dalším, následně zařazeným miniaturním jističům.

Použití: komerční a průmyslová sféra

Norma: IEC/EN 60947-2, IEC/EN 60898

I_{cn} = 25 kA

I_{cu} = 50 kA

Počet pólů	Jmenovitý proud In A	Podrobnosti pro objednávku Typový kód	Objednací číslo	Bbn 7612271	Hmotnost 1 ks	Balíci jednotka
				EAN	kg	ks
1	10	S801S-C10-R	2CCS861002R0104	209872	0,245	1
	13	S801S-C13-R	2CCS861002R0134	209889	0,245	1
	16	S801S-C16-R	2CCS861002R0164	209896	0,245	1
	20	S801S-C20-R	2CCS861002R0204	209902	0,245	1
	25	S801S-C25-R	2CCS861002R0254	209919	0,245	1
	32	S801S-C32-R	2CCS861002R0324	209926	0,245	1
	40	S801S-C40-R	2CCS861002R0404	207069	0,245	1
	50	S801S-C50-R	2CCS861002R0504	207076	0,245	1
	63	S801S-C63-R	2CCS861002R0634	207083	0,245	1
	80	S801S-C80-R	2CCS861002R0804	207090	0,245	1
	100	S801S-C100-R	2CCS861002R0824	207106	0,245	1
	125	S801S-C125-R	2CCS861002R0844	207113	0,245	1
2	10	S802S-C10-R	2CCS862002R0104	209933	0,49	1
	13	S802S-C13-R	2CCS862002R0134	209940	0,49	1
	16	S802S-C16-R	2CCS862002R0164	209957	0,49	1
	20	S802S-C20-R	2CCS862002R0204	209964	0,49	1
	25	S802S-C25-R	2CCS862002R0254	209971	0,49	1
	32	S802S-C32-R	2CCS862002R0324	209988	0,49	1
	40	S802S-C40-R	2CCS862002R0404	207120	0,49	1
	50	S802S-C50-R	2CCS862002R0504	207137	0,49	1
	63	S802S-C63-R	2CCS862002R0634	207144	0,49	1
	80	S802S-C80-R	2CCS862002R0804	207151	0,49	1
	100	S802S-C100-R	2CCS862002R0824	207168	0,49	1
	125	S802S-C125-R	2CCS862002R0844	207175	0,49	1
3	10	S803S-C10-R	2CCS863002R0104	209995	0,735	1
	13	S803S-C13-R	2CCS863002R0134	210007	0,735	1
	16	S803S-C16-R	2CCS863002R0164	210014	0,735	1
	20	S803S-C20-R	2CCS863002R0204	210021	0,735	1
	25	S803S-C25-R	2CCS863002R0254	210038	0,735	1
	32	S803S-C32-R	2CCS863002R0324	210045	0,735	1
	40	S803S-C40-R	2CCS863002R0404	207182	0,735	1
	50	S803S-C50-R	2CCS863002R0504	207199	0,735	1
	63	S803S-C63-R	2CCS863002R0634	207205	0,735	1
	80	S803S-C80-R	2CCS863002R0804	207212	0,735	1
	100	S803S-C100-R	2CCS863002R0824	207229	0,735	1
	125	S803S-C125-R	2CCS863002R0844	207236	0,735	1
4	10	S804S-C10-R	2CCS864002R0104	210052	0,98	1
	13	S804S-C13-R	2CCS864002R0134	210069	0,98	1
	16	S804S-C16-R	2CCS864002R0164	210076	0,98	1
	20	S804S-C20-R	2CCS864002R0204	210083	0,98	1
	25	S804S-C25-R	2CCS864002R0254	210090	0,98	1
	32	S804S-C32-R	2CCS864002R0324	210106	0,98	1
	40	S804S-C40-R	2CCS864002R0404	207243	0,98	1
	50	S804S-C50-R	2CCS864002R0504	207250	0,98	1
	63	S804S-C63-R	2CCS864002R0634	207267	0,98	1
	80	S804S-C80-R	2CCS864002R0804	207274	0,98	1
	100	S804S-C100-R	2CCS864002R0824	207281	0,98	1
	125	S804S-C125-R	2CCS864002R0844	207298	0,98	1

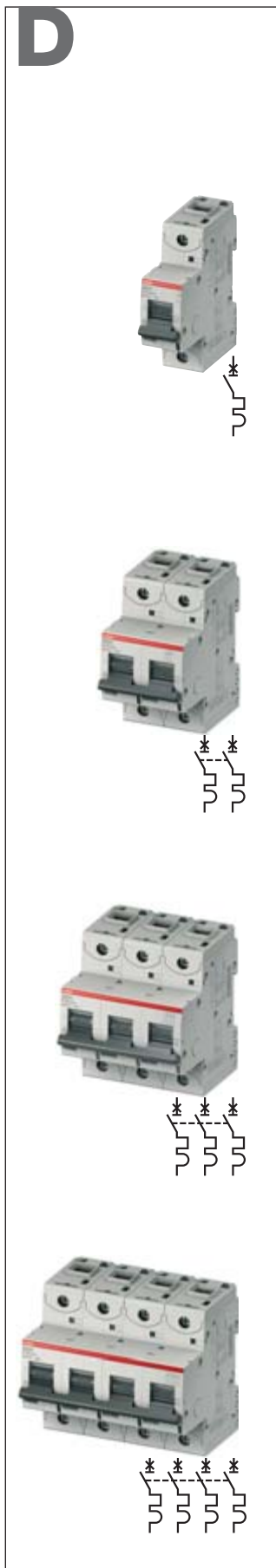

Charakteristika S800S-D

Funkce: kontrola a ochrana obvodů proti přetížení a zkratům všude tam, kde je požadována vysoká hodnota vypínací schopnosti; ochrana obvodů, které napájí zátěže s vysokým záběrným proudem v okamžiku uzavření obvodu (motory, NN/NN transformátory, výbojky); velmi výhodný konstrukční prvek tam, kde je požadována selektivita vůči předřazenému kompaktnímu jističi nebo zálohování směrem k dalším, následně zařazeným miniaturním jističům.

Použití: komerční a průmyslová sféra

Norma: IEC/EN 60898, IEC/EN 60947-2

Icn = 25 kA

Icu = 50 kA

Počet pólů	Jmenovitý proud	Podrobnosti pro objednávku	Bbn 7612271	Hmotnost 1 ks	Balící jednotka	
In A	Typový kód	Objednací číslo	EAN	kg	ks	
1	10	S801S-D10	2CCS861001R0101	200961	0.245	1
	13	S801S-D13	2CCS861001R0131	200978	0.245	1
	16	S801S-D16	2CCS861001R0161	200985	0.245	1
	20	S801S-D20	2CCS861001R0201	200992	0.245	1
	25	S801S-D25	2CCS861001R0251	201005	0.245	1
	32	S801S-D32	2CCS861001R0321	201012	0.245	1
	40	S801S-D40	2CCS861001R0401	201029	0.245	1
	50	S801S-D50	2CCS861001R0501	201036	0.245	1
	63	S801S-D63	2CCS861001R0631	201043	0.245	1
	80	S801S-D80	2CCS861001R0801	201050	0.245	1
	100	S801S-D100	2CCS861001R0821	201067	0.245	1
	125	S801S-D125	2CCS861001R0841	201074	0.245	1
2	10	S802S-D10	2CCS862001R0101	201081	0.49	1
	13	S802S-D13	2CCS862001R0131	201098	0.49	1
	16	S802S-D16	2CCS862001R0161	201104	0.49	1
	20	S802S-D20	2CCS862001R0201	201111	0.49	1
	25	S802S-D25	2CCS862001R0251	201128	0.49	1
	32	S802S-D32	2CCS862001R0321	201135	0.49	1
	40	S802S-D40	2CCS862001R0401	201142	0.49	1
	50	S802S-D50	2CCS862001R0501	201159	0.49	1
	63	S802S-D63	2CCS862001R0631	201166	0.49	1
	80	S802S-D80	2CCS862001R0801	201173	0.49	1
	100	S802S-D100	2CCS862001R0821	201180	0.49	1
	125	S802S-D125	2CCS862001R0841	201197	0.49	1
3	10	S803S-D10	2CCS863001R0101	201203	0.735	1
	13	S803S-D13	2CCS863001R0131	201210	0.735	1
	16	S803S-D16	2CCS863001R0161	201227	0.735	1
	20	S803S-D20	2CCS863001R0201	201234	0.735	1
	25	S803S-D25	2CCS863001R0251	201241	0.735	1
	32	S803S-D32	2CCS863001R0321	201258	0.735	1
	40	S803S-D40	2CCS863001R0401	201265	0.735	1
	50	S803S-D50	2CCS863001R0501	201272	0.735	1
	63	S803S-D63	2CCS863001R0631	201289	0.735	1
	80	S803S-D80	2CCS863001R0801	201296	0.735	1
	100	S803S-D100	2CCS863001R0821	201302	0.735	1
	125	S803S-D125	2CCS863001R0841	201319	0.735	1
4	10	S804S-D10	2CCS864001R0101	201326	0.98	1
	13	S804S-D13	2CCS864001R0131	201333	0.98	1
	16	S804S-D16	2CCS864001R0161	201340	0.98	1
	20	S804S-D20	2CCS864001R0201	201357	0.98	1
	25	S804S-D25	2CCS864001R0251	201364	0.98	1
	32	S804S-D32	2CCS864001R0321	201371	0.98	1
	40	S804S-D40	2CCS864001R0401	201388	0.98	1
	50	S804S-D50	2CCS864001R0501	201395	0.98	1
	63	S804S-D63	2CCS864001R0631	201401	0.98	1
	80	S804S-D80	2CCS864001R0801	201418	0.98	1
	100	S804S-D100	2CCS864001R0821	201425	0.98	1
	125	S804S-D125	2CCS864001R0841	201432	0.98	1

D

2



Charakteristika S800S-D

Funkce: kontrola a ochrana obvodů proti přetížení a zkratům všude tam, kde je požadována vysoká hodnota vypínací schopnosti; ochrana obvodů, které napájí zátěže s vysokým záběrným proudem v okamžiku uzavření obvodu (motory, NN/NN transformátory, výbojky); velmi výhodný konstrukční prvek tam, kde je požadována selektivita vůči předřazenému kompaktnímu jističi nebo zálohování směrem k dalším, následně zařazeným miniaturním jističům.

Použití: komerční a průmyslová sféra

Norma: IEC/EN 60947-2, IEC/EN 60898

Icn = 25 kA

Icu = 50 kA

Počet pólů	Jmenovitý proud	Podrobnosti pro objednávku		Bbn 7612271	Hmotnost 1 ks	Balicí jednotka
		In A	Typový kód			
1	10	S801S-D10-R	2CCS861002R0101	210113	0,245	1
	13	S801S-D13-R	2CCS861002R0131	210120	0,245	1
	16	S801S-D16-R	2CCS861002R0161	210137	0,245	1
	20	S801S-D20-R	2CCS861002R0201	210144	0,245	1
	25	S801S-D25-R	2CCS861002R0251	210151	0,245	1
	32	S801S-D32-R	2CCS861002R0321	210168	0,245	1
	40	S801S-D40-R	2CCS861002R0401	207304	0,245	1
	50	S801S-D50-R	2CCS861002R0501	207311	0,245	1
	63	S801S-D63-R	2CCS861002R0631	207328	0,245	1
	80	S801S-D80-R	2CCS861002R0801	207335	0,245	1
	100	S801S-D100-R	2CCS861002R0821	207342	0,245	1
	125	S801S-D125-R	2CCS861002R0841	207359	0,245	1
2	10	S802S-D10-R	2CCS862002R0101	210175	0,49	1
	13	S802S-D13-R	2CCS862002R0131	210182	0,49	1
	16	S802S-D16-R	2CCS862002R0161	210199	0,49	1
	20	S802S-D20-R	2CCS862002R0201	210205	0,49	1
	25	S802S-D25-R	2CCS862002R0251	210212	0,49	1
	32	S802S-D32-R	2CCS862002R0321	210229	0,49	1
	40	S802S-D40-R	2CCS862002R0401	207366	0,49	1
	50	S802S-D50-R	2CCS862002R0501	207373	0,49	1
	63	S802S-D63-R	2CCS862002R0631	207380	0,49	1
	80	S802S-D80-R	2CCS862002R0801	207397	0,49	1
	100	S802S-D100-R	2CCS862002R0821	207403	0,49	1
	125	S802S-D125-R	2CCS862002R0841	207410	0,49	1
3	10	S803S-D10-R	2CCS863002R0101	210236	0,735	1
	13	S803S-D13-R	2CCS863002R0131	210243	0,735	1
	16	S803S-D16-R	2CCS863002R0161	210250	0,735	1
	20	S803S-D20-R	2CCS863002R0201	210267	0,735	1
	25	S803S-D25-R	2CCS863002R0251	210274	0,735	1
	32	S803S-D32-R	2CCS863002R0321	210281	0,735	1
	40	S803S-D40-R	2CCS863002R0401	207427	0,735	1
	50	S803S-D50-R	2CCS863002R0501	207434	0,735	1
	63	S803S-D63-R	2CCS863002R0631	207441	0,735	1
	80	S803S-D80-R	2CCS863002R0801	207458	0,735	1
	100	S803S-D100-R	2CCS863002R0821	207465	0,735	1
	125	S803S-D125-R	2CCS863002R0841	207472	0,735	1
4	10	S804S-D10-R	2CCS864002R0101	210298	0,98	1
	13	S804S-D13-R	2CCS864002R0131	210304	0,98	1
	16	S804S-D16-R	2CCS864002R0161	210311	0,98	1
	20	S804S-D20-R	2CCS864002R0201	210328	0,98	1
	25	S804S-D25-R	2CCS864002R0251	210335	0,98	1
	32	S804S-D32-R	2CCS864002R0321	210342	0,98	1
	40	S804S-D40-R	2CCS864002R0401	207489	0,98	1
	50	S804S-D50-R	2CCS864002R0501	207496	0,98	1
	63	S804S-D63-R	2CCS864002R0631	207502	0,98	1
	80	S804S-D80-R	2CCS864002R0801	207519	0,98	1
	100	S804S-D100-R	2CCS864002R0821	207526	0,98	1
	125	S804S-D125-R	2CCS864002R0841	207533	0,98	1

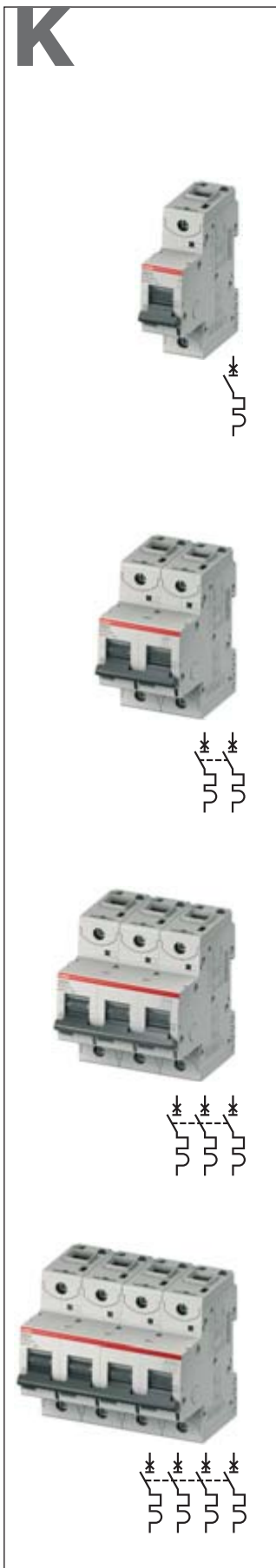

Charakteristika S800S-K

Funkce: kontrola a ochrana obvodů např. s motory, transformátory a pomocných obvodů proti přetížení a zkratům všude tam, kde je požadována vysoká hodnota vypínací schopnosti; velmi výhodný konstrukční prvek tam, kde je požadována selektivita vůči předřazenému kompaktnímu jističi nebo zálohování směrem k dalším, následně zařazeným miniaturním jističům.

Výhody: žádné nežádoucí vypnutí v případě funkčních vrcholových proudů do hodnoty 10xI_n, což závisí na výrokové řadě. Díky vysoce citlivé termostatické vybavovací bimetalové spoušti dokáže charakteristika typu K nabídnout nadproudovou ochranu u prvků, které by nadproudem byly poškozeny. Zároveň zajišťuje optimální ochranu pro kabely a vedení.

Použití: komerční a průmyslová sféra

Norma: IEC/EN 60947-2

I_{cu} = 50 kA

Počet pólů	Jmenovitý proud	Podrobnosti pro objednávku		Bbn 7612271	Hmotnost 1 ks	Balicí jednotka
		In A	Typový kód			
1	10	S801S-K10	2CCS861001R0427	201449	0.245	1
	13	S801S-K13	2CCS861001R0447	201456	0.245	1
	16	S801S-K16	2CCS861001R0467	201463	0.245	1
	20	S801S-K20	2CCS861001R0487	201470	0.245	1
	25	S801S-K25	2CCS861001R0517	201487	0.245	1
	32	S801S-K32	2CCS861001R0537	201494	0.245	1
	40	S801S-K40	2CCS861001R0557	201500	0.245	1
	50	S801S-K50	2CCS861001R0577	201517	0.245	1
	63	S801S-K63	2CCS861001R0597	201524	0.245	1
	80	S801S-K80	2CCS861001R0627	201531	0.245	1
	100	S801S-K100	2CCS861001R0637	201548	0.245	1
	125	S801S-K125	2CCS861001R0647	201555	0.245	1
2	10	S802S-K10	2CCS862001R0427	201562	0.49	1
	13	S802S-K13	2CCS862001R0447	201579	0.49	1
	16	S802S-K16	2CCS862001R0467	201586	0.49	1
	20	S802S-K20	2CCS862001R0487	201593	0.49	1
	25	S802S-K25	2CCS862001R0517	201609	0.49	1
	32	S802S-K32	2CCS862001R0537	201616	0.49	1
	40	S802S-K40	2CCS862001R0557	201623	0.49	1
	50	S802S-K50	2CCS862001R0577	201630	0.49	1
	63	S802S-K63	2CCS862001R0597	201647	0.49	1
	80	S802S-K80	2CCS862001R0627	201654	0.49	1
	100	S802S-K100	2CCS862001R0637	201661	0.49	1
	125	S802S-K125	2CCS862001R0647	201678	0.49	1
3	10	S803S-K10	2CCS863001R0427	201685	0.735	1
	13	S803S-K13	2CCS863001R0447	201692	0.735	1
	16	S803S-K16	2CCS863001R0467	201708	0.735	1
	20	S803S-K20	2CCS863001R0487	201715	0.735	1
	25	S803S-K25	2CCS863001R0517	201722	0.735	1
	32	S803S-K32	2CCS863001R0537	201739	0.735	1
	40	S803S-K40	2CCS863001R0557	201746	0.735	1
	50	S803S-K50	2CCS863001R0577	201753	0.735	1
	63	S803S-K63	2CCS863001R0597	201760	0.735	1
	80	S803S-K80	2CCS863001R0627	201777	0.735	1
	100	S803S-K100	2CCS863001R0637	201784	0.735	1
	125	S803S-K125	2CCS863001R0647	201791	0.735	1
4	10	S804S-K10	2CCS864001R0427	201807	0.98	1
	13	S804S-K13	2CCS864001R0447	201814	0.98	1
	16	S804S-K16	2CCS864001R0467	201821	0.98	1
	20	S804S-K20	2CCS864001R0487	201838	0.98	1
	25	S804S-K25	2CCS864001R0517	201845	0.98	1
	32	S804S-K32	2CCS864001R0537	201852	0.98	1
	40	S804S-K40	2CCS864001R0557	201869	0.98	1
	50	S804S-K50	2CCS864001R0577	201876	0.98	1
	63	S804S-K63	2CCS864001R0597	201883	0.98	1
	80	S804S-K80	2CCS864001R0627	201890	0.98	1
	100	S804S-K100	2CCS864001R0637	201906	0.98	1
	125	S804S-K125	2CCS864001R0647	201913	0.98	1

K

2

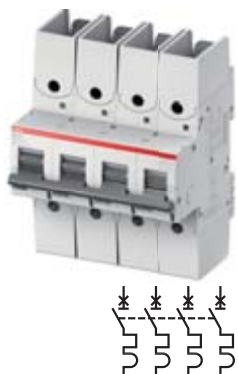

Charakteristika S800S-K

Funkce: kontrola a ochrana obvodů např. s motory, transformátory a pomocných obvodů proti přetížení a zkratům všude tam, kde je požadována vysoká hodnota vypínací schopnosti; velmi výhodný konstrukční prvek tam, kde je požadována selektivita vůči předřazenému kompaktnímu jističi nebo zálohování směrem k dalším, následně zařazeným miniaturním jističům.

Výhody: žádné nežádoucí vypnutí v případě funkčních vrcholových proudů do hodnoty 10xI_n, což závisí na výrokové řadě. Díky vysoce citlivé termostatické vybavovací bimetalové spoušti dokáže charakteristika typu K nabídnout nadproudovou ochranu u prvků, které by nadproudem byly poškozeny. Zároveň zajišťuje optimální ochranu pro kabely a vedení

Použití: komerční a průmyslová sféra

Norma: IEC/EN 60947-2

I_{cu} = 50 kA

Počet pólů	Jmenovitý proud	Podrobnosti pro objednávku	Bbn 7612271	Hmotnost 1 ks	Balící jednotka	
In A	Typový kód	Objednací číslo	EAN	kg	ks	
1	10	S801S-K10-R	2CCS861002R0427	209391	0,245	1
	13	S801S-K13-R	2CCS861002R0447	209407	0,245	1
	16	S801S-K16-R	2CCS861002R0467	209414	0,245	1
	20	S801S-K20-R	2CCS861002R0487	209421	0,245	1
	25	S801S-K25-R	2CCS861002R0517	209438	0,245	1
	32	S801S-K32-R	2CCS861002R0537	209445	0,245	1
	40	S801S-K40-R	2CCS861002R0557	207540	0,245	1
	50	S801S-K50-R	2CCS861002R0577	207557	0,245	1
	63	S801S-K63-R	2CCS861002R0597	207564	0,245	1
	80	S801S-K80-R	2CCS861002R0627	207571	0,245	1
	100	S801S-K100-R	2CCS861002R0637	207588	0,245	1
	125	S801S-K125-R	2CCS861002R0647	207595	0,245	1
2	10	S802S-K10-R	2CCS862002R0427	209452	0,49	1
	13	S802S-K13-R	2CCS862002R0447	209469	0,49	1
	16	S802S-K16-R	2CCS862002R0467	209476	0,49	1
	20	S802S-K20-R	2CCS862002R0487	209483	0,49	1
	25	S802S-K25-R	2CCS862002R0517	209490	0,49	1
	32	S802S-K32-R	2CCS862002R0537	209506	0,49	1
	40	S802S-K40-R	2CCS862002R0557	207601	0,49	1
	50	S802S-K50-R	2CCS862002R0577	207618	0,49	1
	63	S802S-K63-R	2CCS862002R0597	207625	0,49	1
	80	S802S-K80-R	2CCS862002R0627	207632	0,49	1
	100	S802S-K100-R	2CCS862002R0637	207649	0,49	1
	125	S802S-K125-R	2CCS862002R0647	207656	0,49	1
3	10	S803S-K10-R	2CCS863002R0427	209513	0,735	1
	13	S803S-K13-R	2CCS863002R0447	209520	0,735	1
	16	S803S-K16-R	2CCS863002R0467	209537	0,735	1
	20	S803S-K20-R	2CCS863002R0487	209544	0,735	1
	25	S803S-K25-R	2CCS863002R0517	209551	0,735	1
	32	S803S-K32-R	2CCS863002R0537	209568	0,735	1
	40	S803S-K40-R	2CCS863002R0557	207663	0,735	1
	50	S803S-K50-R	2CCS863002R0577	207670	0,735	1
	63	S803S-K63-R	2CCS863002R0597	207687	0,735	1
	80	S803S-K80-R	2CCS863002R0627	207694	0,735	1
	100	S803S-K100-R	2CCS863002R0637	207700	0,735	1
	125	S803S-K125-R	2CCS863002R0647	207717	0,735	1
4	10	S804S-K10-R	2CCS864002R0427	209575	0,98	1
	13	S804S-K13-R	2CCS864002R0447	209582	0,98	1
	16	S804S-K16-R	2CCS864002R0467	209599	0,98	1
	20	S804S-K20-R	2CCS864002R0487	209605	0,98	1
	25	S804S-K25-R	2CCS864002R0517	209612	0,98	1
	32	S804S-K32-R	2CCS864002R0537	209629	0,98	1
	40	S804S-K40-R	2CCS864002R0557	207724	0,98	1
	50	S804S-K50-R	2CCS864002R0577	207731	0,98	1
	63	S804S-K63-R	2CCS864002R0597	207748	0,98	1
	80	S804S-K80-R	2CCS864002R0627	207755	0,98	1
	100	S804S-K100-R	2CCS864002R0637	207762	0,98	1
	125	S804S-K125-R	2CCS864002R0647	207779	0,98	1

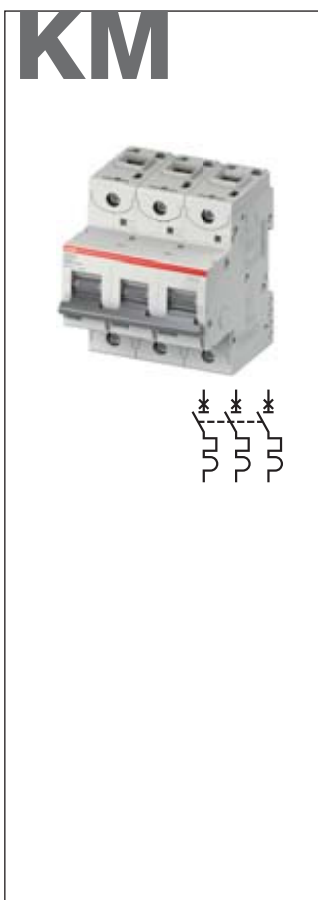

Jističe S800S s charakteristikou KM, s klecovými svorkami

Funkce: kontrola a ochrana obvodů proti přetížením a zkratům všude tam, kde je požadována vysoká hodnota vypínací schopnosti; pouze magnetická verze je vyhrazena pro ochranu motorů; velmi výhodný konstrukční prvek tam, kde je požadována selektivita vůči předřazenému kompaktnímu jističi nebo zálohování směrem k dalším, následně zařazeným miniaturním jističům. Tento typ jističe je vyhrazen pro stejnosměrné aplikace.

Použití: komerční a průmyslová sféra

Norma: IEC/EN 60947-2

Icu = 50 kA

Počet pólů	Jmenovitý proud	Podrobnosti pro objednávku		Bbn	Hmotnost	Balící
		In A	Typový kód	Objednací číslo	EAN	1 ks
3	20	S803S-KM20	2CCS863001R0486	202194	0.735	1
	25	S803S-KM25	2CCS863001R0516	202200	0.735	1
	32	S803S-KM32	2CCS863001R0536	202217	0.735	1
	40	S803S-KM40	2CCS863001R0556	202224	0.735	1
	50	S803S-KM50	2CCS863001R0576	202231	0.735	1
	63	S803S-KM63	2CCS863001R0596	202248	0.735	1
	80	S803S-KM80	2CCS863001R0626	202255	0.735	1

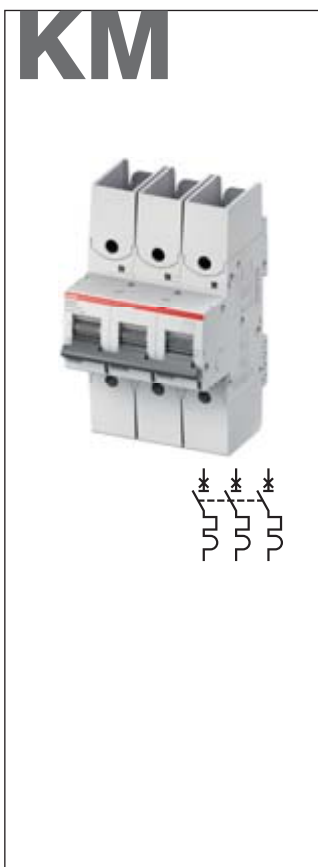

Jističe S800S s charakteristikou KM-R, pro připojení vodičů zakončených kabelovým okem

Funkce: kontrola a ochrana obvodů proti přetížením a zkratům všude tam, kde je požadována vysoká hodnota vypínací schopnosti; pouze magnetická verze je vyhrazena pro ochranu motorů; velmi výhodný konstrukční prvek tam, kde je požadována selektivita vůči předřazenému kompaktnímu jističi nebo zálohování směrem k dalším, následně zařazeným miniaturním jističům. Tento typ jističe je vyhrazen pro stejnosměrné aplikace.

Použití: komerční a průmyslová sféra

Norma: IEC/EN 60947-2

Icu = 50 kA

Počet pólů	Jmenovitý proud	Podrobnosti pro objednávku		Bbn	Hmotnost	Balící
		In A	Typový kód	Objednací číslo	EAN	1 ks
3	20	S803S-KM20-R	2CCS863002R0486	210830	0,735	1
	25	S803S-KM25-R	2CCS863002R0516	210847	0,735	1
	32	S803S-KM32-R	2CCS863002R0536	210854	0,735	1
	40	S803S-KM40-R	2CCS863002R0556	207786	0,735	1
	50	S803S-KM50-R	2CCS863002R0576	207793	0,735	1
	63	S803S-KM63-R	2CCS863002R0596	207809	0,735	1
	80	S803S-KM80-R	2CCS863002R0626	207816	0,735	1

B

2



Charakteristika S800S-UCB

Funkce: kontrola a ochrana obvodů proti přetížení a zkratům všude tam, kde je požadována vysoká hodnota vypínací schopnosti; ochrana osob a kabelů velkých délek v systémech TN a IT. Velmi výhodný konstrukční prvek tam, kde je požadována selektivita vůči předřazenému kompaktnímu jističi nebo zálohování směrem k dalším, následně zařazeným miniaturním jističům. Tento typ jističe je vyhrazen pro stejnosměrné aplikace.

Použití: komerční a průmyslová sféra

Norma: IEC/EN 60947-2

I_{cu} = 50 kA

Počet pólů	Jmenovitý proud	Podrobnosti pro objednávku		Bbn 7612271	Hmotnost 1 ks	Balící jednotka
		In A	Typový kód			
1	10	S801S-UCB10	2CCS861001R1105	202842	0.245	1
	13	S801S-UCB13	2CCS861001R1135	202859	0.245	1
	16	S801S-UCB16	2CCS861001R1165	202866	0.245	1
	20	S801S-UCB20	2CCS861001R1205	202873	0.245	1
	25	S801S-UCB25	2CCS861001R1255	202880	0.245	1
	32	S801S-UCB32	2CCS861001R1325	202897	0.245	1
	40	S801S-UCB40	2CCS861001R1405	202903	0.245	1
	50	S801S-UCB50	2CCS861001R1505	202910	0.245	1
	63	S801S-UCB63	2CCS861001R1635	202927	0.245	1
	80	S801S-UCB80	2CCS861001R1805	202934	0.245	1
	100	S801S-UCB100	2CCS861001R1825	202941	0.245	1
	125	S801S-UCB125	2CCS861001R1845	202958	0.245	1
2	10	S802S-UCB10	2CCS862001R1105	202965	0.49	1
	13	S802S-UCB13	2CCS862001R1135	202972	0.49	1
	16	S802S-UCB16	2CCS862001R1165	202989	0.49	1
	20	S802S-UCB20	2CCS862001R1205	202996	0.49	1
	25	S802S-UCB25	2CCS862001R1255	203009	0.49	1
	32	S802S-UCB32	2CCS862001R1325	203016	0.49	1
	40	S802S-UCB40	2CCS862001R1405	203023	0.49	1
	50	S802S-UCB50	2CCS862001R1505	203030	0.49	1
	63	S802S-UCB63	2CCS862001R1635	203047	0.49	1
	80	S802S-UCB80	2CCS862001R1805	203054	0.49	1
	100	S802S-UCB100	2CCS862001R1825	203061	0.49	1
	125	S802S-UCB125	2CCS862001R1845	203078	0.49	1
3	10	S803S-UCB10	2CCS863001R1105	203085	0.735	1
	13	S803S-UCB13	2CCS863001R1135	203092	0.735	1
	16	S803S-UCB16	2CCS863001R1165	203108	0.735	1
	20	S803S-UCB20	2CCS863001R1205	203115	0.735	1
	25	S803S-UCB25	2CCS863001R1255	203122	0.735	1
	32	S803S-UCB32	2CCS863001R1325	203139	0.735	1
	40	S803S-UCB40	2CCS863001R1405	203146	0.735	1
	50	S803S-UCB50	2CCS863001R1505	203153	0.735	1
	63	S803S-UCB63	2CCS863001R1635	203160	0.735	1
	80	S803S-UCB80	2CCS863001R1805	203177	0.735	1
	100	S803S-UCB100	2CCS863001R1825	203184	0.735	1
	125	S803S-UCB125	2CCS863001R1845	203191	0.735	1
4	10	S804S-UCB10	2CCS864001R1105	203207	0.98	1
	13	S804S-UCB13	2CCS864001R1135	203214	0.98	1
	16	S804S-UCB16	2CCS864001R1165	203221	0.98	1
	20	S804S-UCB20	2CCS864001R1205	203238	0.98	1
	25	S804S-UCB25	2CCS864001R1255	203245	0.98	1
	32	S804S-UCB32	2CCS864001R1325	203252	0.98	1
	40	S804S-UCB40	2CCS864001R1405	203269	0.98	1
	50	S804S-UCB50	2CCS864001R1505	203276	0.98	1
	63	S804S-UCB63	2CCS864001R1635	203283	0.98	1
	80	S804S-UCB80	2CCS864001R1805	203290	0.98	1
	100	S804S-UCB100	2CCS864001R1825	203306	0.98	1
	125	S804S-UCB125	2CCS864001R1845	203313	0.98	1

B



Charakteristika S800S-UCB

Funkce: kontrola a ochrana obvodů proti přetížení a zkratům všude tam, kde je požadována vysoká hodnota vypínací schopnosti; ochrana osob a kabelů velkých délek v systémech TN a IT. Velmi výhodný konstrukční prvek tam, kde je požadována selektivita vůči předřazenému kompaktnímu jističi nebo zálohování směrem k dalším, následně zařazeným miniaturním jističům. Tento typ jističe je vyhrazen pro stejnosměrné aplikace.

Použití: komerční a průmyslová sféra

Norma: IEC/EN 60947-2

Icu = 50 kA

Počet pólů	Jmenovitý proud	Podrobnosti pro objednávku	Bbn 7612271	Hmotnost 1 ks	Balící jednotka
	In A	Typový kód	Objednací číslo	EAN	kg ks
1	10	S801S-UCB10-R	2CCS861002R1105	210359	0,245 1
	13	S801S-UCB13-R	2CCS861002R1135	210366	0,245 1
	16	S801S-UCB16-R	2CCS861002R1165	210373	0,245 1
	20	S801S-UCB20-R	2CCS861002R1205	210380	0,245 1
	25	S801S-UCB25-R	2CCS861002R1255	210397	0,245 1
	32	S801S-UCB32-R	2CCS861002R1325	210403	0,245 1
	40	S801S-UCB40-R	2CCS861002R1405	208424	0,245 1
	50	S801S-UCB50-R	2CCS861002R1505	208431	0,245 1
	63	S801S-UCB63-R	2CCS861002R1635	208448	0,245 1
	80	S801S-UCB80-R	2CCS861002R1805	208455	0,245 1
	100	S801S-UCB100-R	2CCS861002R1825	208462	0,245 1
	125	S801S-UCB125-R	2CCS861002R1845	208479	0,245 1
2	10	S802S-UCB10-R	2CCS862002R1105	210410	0,49 1
	13	S802S-UCB13-R	2CCS862002R1135	210427	0,49 1
	16	S802S-UCB16-R	2CCS862002R1165	210434	0,49 1
	20	S802S-UCB20-R	2CCS862002R1205	210441	0,49 1
	25	S802S-UCB25-R	2CCS862002R1255	210458	0,49 1
	32	S802S-UCB32-R	2CCS862002R1325	210465	0,49 1
	40	S802S-UCB40-R	2CCS862002R1405	208486	0,49 1
	50	S802S-UCB50-R	2CCS862002R1505	208493	0,49 1
	63	S802S-UCB63-R	2CCS862002R1635	208509	0,49 1
	80	S802S-UCB80-R	2CCS862002R1805	208516	0,49 1
	100	S802S-UCB100-R	2CCS862002R1825	208523	0,49 1
	125	S802S-UCB125-R	2CCS862002R1845	208530	0,49 1
3	10	S803S-UCB10-R	2CCS863002R1105	210472	0,735 1
	13	S803S-UCB13-R	2CCS863002R1135	210489	0,735 1
	16	S803S-UCB16-R	2CCS863002R1165	210496	0,735 1
	20	S803S-UCB20-R	2CCS863002R1205	210502	0,735 1
	25	S803S-UCB25-R	2CCS863002R1255	210519	0,735 1
	32	S803S-UCB32-R	2CCS863002R1325	210526	0,735 1
	40	S803S-UCB40-R	2CCS863002R1405	208547	0,735 1
	50	S803S-UCB50-R	2CCS863002R1505	208554	0,735 1
	63	S803S-UCB63-R	2CCS863002R1635	208561	0,735 1
	80	S803S-UCB80-R	2CCS863002R1805	208578	0,735 1
	100	S803S-UCB100-R	2CCS863002R1825	208585	0,735 1
	125	S803S-UCB125-R	2CCS863002R1845	208592	0,735 1
4	10	S804S-UCB10-R	2CCS864002R1105	210533	0,98 1
	13	S804S-UCB13-R	2CCS864002R1135	210540	0,98 1
	16	S804S-UCB16-R	2CCS864002R1165	210557	0,98 1
	20	S804S-UCB20-R	2CCS864002R1205	210564	0,98 1
	25	S804S-UCB25-R	2CCS864002R1255	210571	0,98 1
	32	S804S-UCB32-R	2CCS864002R1325	210588	0,98 1
	40	S804S-UCB40-R	2CCS864002R1405	208608	0,98 1
	50	S804S-UCB50-R	2CCS864002R1505	208615	0,98 1
	63	S804S-UCB63-R	2CCS864002R1635	208622	0,98 1
	80	S804S-UCB80-R	2CCS864002R1805	208639	0,98 1
	100	S804S-UCB100-R	2CCS864002R1825	208646	0,98 1
	125	S804S-UCB125-R	2CCS864002R1845	208653	0,98 1

K

2



Charakteristika S800S-UCK

Funkce: kontrola a ochrana obvodů např. s motory, transformátory a ochrana pomocných obvodů proti přetížení a zkratům všude tam, kde je požadována vysoká hodnota vypínací schopnosti; verze vyhrazená pro stejnosměrné aplikace.

Výhody: žádné nežádoucí vypnutí v případě funkčních vrcholových proudů do hodnoty 10xI_n, což závisí na výrokové řadě. Díky vysoce citlivé termostatické vybavovací bimetalové spoušti dokáže charakteristika typu K nabídnout nadproudovou ochranu u prvků, které by nadproudem byly poškozeny. Zároveň zajišťuje optimální ochranu pro kabely a vedení.

Použití: komerční a průmyslová sféra

Norma: IEC/EN 60947-2

I_{cu} = 50 kA

Počet pólů	Jmenovitý proud	Podrobnosti pro objednávku			Bbn 7612271	Hmotnost 1 ks	Balící jednotka
		In A	Typový kód	Objednací číslo			
1	10	S801S-UCK10	2CCS861001R1427	203320	0.245	1	
	13	S801S-UCK13	2CCS861001R1447	203337	0.245	1	
	16	S801S-UCK16	2CCS861001R1467	203344	0.245	1	
	20	S801S-UCK20	2CCS861001R1487	203351	0.245	1	
	25	S801S-UCK25	2CCS861001R1517	203368	0.245	1	
	32	S801S-UCK32	2CCS861001R1537	203375	0.245	1	
	40	S801S-UCK40	2CCS861001R1557	203382	0.245	1	
	50	S801S-UCK50	2CCS861001R1577	203399	0.245	1	
	63	S801S-UCK63	2CCS861001R1597	203405	0.245	1	
	80	S801S-UCK80	2CCS861001R1627	203412	0.245	1	
	100	S801S-UCK100	2CCS861001R1637	203429	0.245	1	
	125	S801S-UCK125	2CCS861001R1647	203436	0.245	1	
	2	10	S802S-UCK10	2CCS862001R1427	203443	0.49	1
13		S802S-UCK13	2CCS862001R1447	203450	0.49	1	
16		S802S-UCK16	2CCS862001R1467	203467	0.49	1	
20		S802S-UCK20	2CCS862001R1487	203474	0.49	1	
25		S802S-UCK25	2CCS862001R1517	203481	0.49	1	
32		S802S-UCK32	2CCS862001R1537	203498	0.49	1	
40		S802S-UCK40	2CCS862001R1557	203504	0.49	1	
50		S802S-UCK50	2CCS862001R1577	203511	0.49	1	
63		S802S-UCK63	2CCS862001R1597	203528	0.49	1	
80		S802S-UCK80	2CCS862001R1627	203535	0.49	1	
100		S802S-UCK100	2CCS862001R1637	203542	0.49	1	
125		S802S-UCK125	2CCS862001R1647	203559	0.49	1	
3		10	S803S-UCK10	2CCS863001R1427	203566	0.735	1
	13	S803S-UCK13	2CCS863001R1447	203573	0.735	1	
	16	S803S-UCK16	2CCS863001R1467	203580	0.735	1	
	20	S803S-UCK20	2CCS863001R1487	203597	0.735	1	
	25	S803S-UCK25	2CCS863001R1517	203603	0.735	1	
	32	S803S-UCK32	2CCS863001R1537	203610	0.735	1	
	40	S803S-UCK40	2CCS863001R1557	203627	0.735	1	
	50	S803S-UCK50	2CCS863001R1577	203634	0.735	1	
	63	S803S-UCK63	2CCS863001R1597	203641	0.735	1	
	80	S803S-UCK80	2CCS863001R1627	203658	0.735	1	
	100	S803S-UCK100	2CCS863001R1637	203665	0.735	1	
	125	S803S-UCK125	2CCS863001R1647	203672	0.735	1	
	4	10	S804S-UCK10	2CCS864001R1427	203689	0.98	1
13		S804S-UCK13	2CCS864001R1447	203696	0.98	1	
16		S804S-UCK16	2CCS864001R1467	203702	0.98	1	
20		S804S-UCK20	2CCS864001R1487	203719	0.98	1	
25		S804S-UCK25	2CCS864001R1517	203726	0.98	1	
32		S804S-UCK32	2CCS864001R1537	203733	0.98	1	
40		S804S-UCK40	2CCS864001R1557	203740	0.98	1	
50		S804S-UCK50	2CCS864001R1577	203757	0.98	1	
63		S804S-UCK63	2CCS864001R1597	203764	0.98	1	
80		S804S-UCK80	2CCS864001R1627	203771	0.98	1	
100		S804S-UCK100	2CCS864001R1637	203788	0.98	1	
125		S804S-UCK125	2CCS864001R1647	203795	0.98	1	

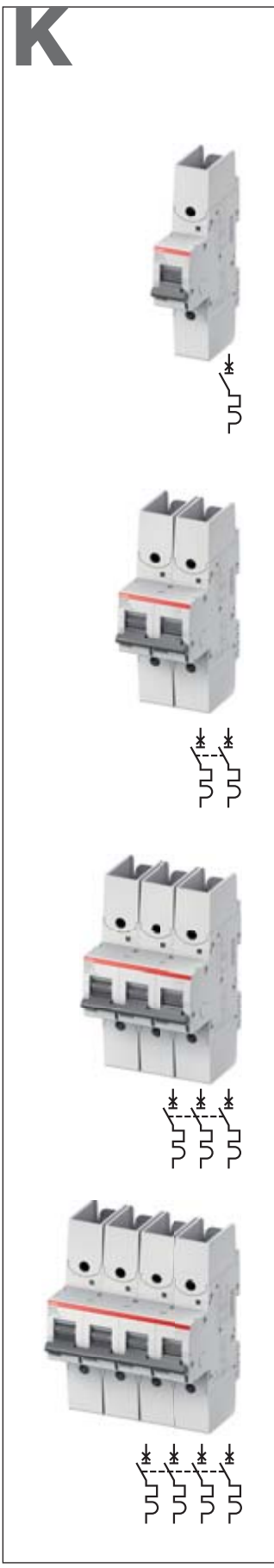

Charakteristika S800S-UCK

Funkce: kontrola a ochrana obvodů např. s motory, transformátory a ochrana pomocných obvodů proti přetížení a zkratům všude tam, kde je požadována vysoká hodnota vypínací schopnosti. Velmi výhodný konstrukční prvek tam, kde je požadována selektivita vůči předřazenému kompaktnímu jističi nebo zálohování směrem k dalším, následně zařazeným miniaturním jističům. Verze vyhrazená pro stejnosměrné aplikace.

Výhody: žádné nežádoucí vypnutí v případě funkčních vrcholových proudů do hodnoty 10xI_n, což závisí na výrokové řadě. Díky vysoce citlivé termostatické vybavovací bimetalové spoušti dokáže charakteristika typu K nabídnout nadproudovou ochranu u prvků, které by nadproudem byly poškozeny. Zároveň zajišťuje optimální ochranu pro kabely a vedení.

Použití: komerční a průmyslová sféra

Norma: IEC/EN 60947-2

I_{cu} = 50 kA

Počet pólů	Jmenovitý proud	Podrobnosti pro objednávku	Bbn 7612271	Hmotnost 1 ks	Balící jednotka	
In A	Typový kód	Objednací číslo	EAN	kg	ks	
1	10	S801S-UCK10-R	2CCS861002R1427	210595	0,245	1
	13	S801S-UCK13-R	2CCS861002R1447	210601	0,245	1
	16	S801S-UCK16-R	2CCS861002R1467	210618	0,245	1
	20	S801S-UCK20-R	2CCS861002R1487	210625	0,245	1
	25	S801S-UCK25-R	2CCS861002R1517	210632	0,245	1
	32	S801S-UCK32-R	2CCS861002R1537	210649	0,245	1
	40	S801S-UCK40-R	2CCS861002R1557	208660	0,245	1
	50	S801S-UCK50-R	2CCS861002R1577	208677	0,245	1
	63	S801S-UCK63-R	2CCS861002R1597	208684	0,245	1
	80	S801S-UCK80-R	2CCS861002R1627	208691	0,245	1
	100	S801S-UCK100-R	2CCS861002R1637	208707	0,245	1
	125	S801S-UCK125-R	2CCS861002R1647	208714	0,245	1
2	10	S802S-UCK10-R	2CCS862002R1427	210656	0,490	1
	13	S802S-UCK13-R	2CCS862002R1447	210663	0,490	1
	16	S802S-UCK16-R	2CCS862002R1467	210670	0,490	1
	20	S802S-UCK20-R	2CCS862002R1487	210687	0,490	1
	25	S802S-UCK25-R	2CCS862002R1517	210694	0,490	1
	32	S802S-UCK32-R	2CCS862002R1537	210700	0,490	1
	40	S802S-UCK40-R	2CCS862002R1557	208721	0,490	1
	50	S802S-UCK50-R	2CCS862002R1577	208738	0,490	1
	63	S802S-UCK63-R	2CCS862002R1597	208745	0,490	1
	80	S802S-UCK80-R	2CCS862002R1627	208752	0,490	1
	100	S802S-UCK100-R	2CCS862002R1637	208769	0,490	1
	125	S802S-UCK125-R	2CCS862002R1647	208776	0,490	1
3	10	S803S-UCK10-R	2CCS863002R1427	210717	0,735	1
	13	S803S-UCK13-R	2CCS863002R1447	210724	0,735	1
	16	S803S-UCK16-R	2CCS863002R1467	210731	0,735	1
	20	S803S-UCK20-R	2CCS863002R1487	210748	0,735	1
	25	S803S-UCK25-R	2CCS863002R1517	210755	0,735	1
	32	S803S-UCK32-R	2CCS863002R1537	210762	0,735	1
	40	S803S-UCK40-R	2CCS863002R1557	208783	0,735	1
	50	S803S-UCK50-R	2CCS863002R1577	208790	0,735	1
	63	S803S-UCK63-R	2CCS863002R1597	208806	0,735	1
	80	S803S-UCK80-R	2CCS863002R1627	208813	0,735	1
	100	S803S-UCK100-R	2CCS863002R1637	208820	0,735	1
	125	S803S-UCK125-R	2CCS863002R1647	208837	0,735	1
4	10	S804S-UCK10-R	2CCS864002R1427	210779	0,98	1
	13	S804S-UCK13-R	2CCS864002R1447	210786	0,98	1
	16	S804S-UCK16-R	2CCS864002R1467	210793	0,98	1
	20	S804S-UCK20-R	2CCS864002R1487	210809	0,98	1
	25	S804S-UCK25-R	2CCS864002R1517	210816	0,98	1
	32	S804S-UCK32-R	2CCS864002R1537	210823	0,98	1
	40	S804S-UCK40-R	2CCS864002R1557	208844	0,98	1
	50	S804S-UCK50-R	2CCS864002R1577	208851	0,98	1
	63	S804S-UCK63-R	2CCS864002R1597	208868	0,98	1
	80	S804S-UCK80-R	2CCS864002R1627	208875	0,98	1
	100	S804S-UCK100-R	2CCS864002R1637	208882	0,98	1
	125	S804S-UCK125-R	2CCS864002R1647	208899	0,98	1

B



Charakteristika S800N-B

Funkce: kontrola a ochrana obvodů proti přetížením a zkratům všude tam, kde je požadována vysoká hodnota vypínací schopnosti. Ochrana osob a kabelů velkých délek v systémech TN a IT.

Velmi výhodný konstrukční prvek tam, kde je požadována selektivita vůči předřazenému kompaktnímu jističi nebo zálohování směrem k dalším, následně zařazeným miniaturním jističům.

Použití: komerční a průmyslová sféra

Norma: IEC/EN 60898, IEC/EN 60947-2

I_{cn} = 20 kA, I_{cu} = 36 kA

Počet pólů	Jmenovitý proud	Podrobnosti pro objednávku		Bbn 7612271	Hmotnost 1 ks	Balicí jednotka
		Typový kód	Objednací číslo			
1	10	S801N-B10	2CCS891001R0105	203801	0.24	1
	13	S801N-B13	2CCS891001R0135	203818	0.24	1
	16	S801N-B16	2CCS891001R0165	203825	0.24	1
	20	S801N-B20	2CCS891001R0205	203832	0.24	1
	25	S801N-B25	2CCS891001R0255	203849	0.24	1
	32	S801N-B32	2CCS891001R0325	203856	0.24	1
	40	S801N-B40	2CCS891001R0405	203863	0.24	1
	50	S801N-B50	2CCS891001R0505	203870	0.24	1
	63	S801N-B63	2CCS891001R0635	203887	0.24	1
	80	S801N-B80	2CCS891001R0805	203894	0.24	1
	100	S801N-B100	2CCS891001R0825	203900	0.24	1
	125	S801N-B125	2CCS891001R0845	203917	0.24	1
2	10	S802N-B10	2CCS892001R0105	203924	0.48	1
	13	S802N-B13	2CCS892001R0135	203931	0.48	1
	16	S802N-B16	2CCS892001R0165	203948	0.48	1
	20	S802N-B20	2CCS892001R0205	203955	0.48	1
	25	S802N-B25	2CCS892001R0255	203962	0.48	1
	32	S802N-B32	2CCS892001R0325	203979	0.48	1
	40	S802N-B40	2CCS892001R0405	203986	0.48	1
	50	S802N-B50	2CCS892001R0505	203993	0.48	1
	63	S802N-B63	2CCS892001R0635	204006	0.48	1
	80	S802N-B80	2CCS892001R0805	204013	0.48	1
	100	S802N-B100	2CCS892001R0825	204020	0.48	1
	125	S802N-B125	2CCS892001R0845	204037	0.48	1
3	10	S803N-B10	2CCS893001R0105	204044	0.72	1
	13	S803N-B13	2CCS893001R0135	204051	0.72	1
	16	S803N-B16	2CCS893001R0165	204068	0.72	1
	20	S803N-B20	2CCS893001R0205	204075	0.72	1
	25	S803N-B25	2CCS893001R0255	204082	0.72	1
	32	S803N-B32	2CCS893001R0325	204099	0.72	1
	40	S803N-B40	2CCS893001R0405	204105	0.72	1
	50	S803N-B50	2CCS893001R0505	204112	0.72	1
	63	S803N-B63	2CCS893001R0635	204129	0.72	1
	80	S803N-B80	2CCS893001R0805	204136	0.72	1
	100	S803N-B100	2CCS893001R0825	204143	0.72	1
	125	S803N-B125	2CCS893001R0845	204150	0.72	1
4	10	S804N-B10	2CCS894001R0105	204167	0.96	1
	13	S804N-B13	2CCS894001R0135	204174	0.96	1
	16	S804N-B16	2CCS894001R0165	204181	0.96	1
	20	S804N-B20	2CCS894001R0205	204198	0.96	1
	25	S804N-B25	2CCS894001R0255	204204	0.96	1
	32	S804N-B32	2CCS894001R0325	204211	0.96	1
	40	S804N-B40	2CCS894001R0405	204228	0.96	1
	50	S804N-B50	2CCS894001R0505	204235	0.96	1
	63	S804N-B63	2CCS894001R0635	204242	0.96	1
	80	S804N-B80	2CCS894001R0805	204259	0.96	1
	100	S804N-B100	2CCS894001R0825	204266	0.96	1
	125	S804N-B125	2CCS894001R0845	204273	0.96	1

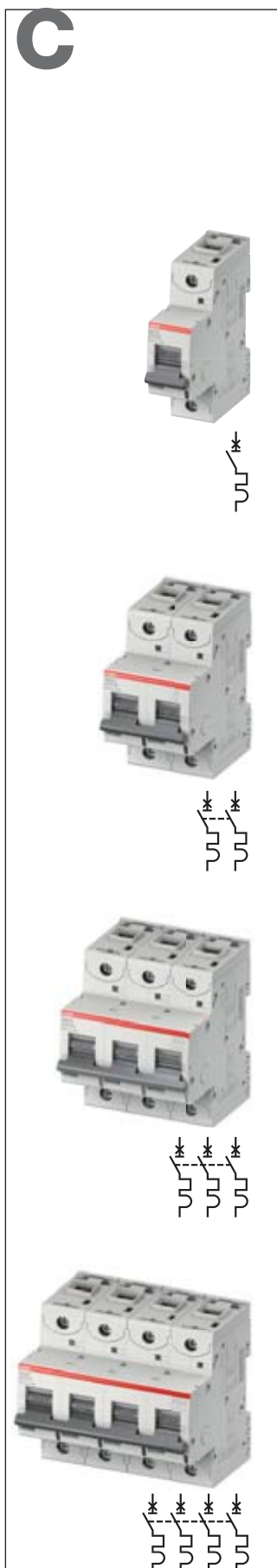

Charakteristika S800N-C

Funkce: kontrola a ochrana obvodů proti přetížením a zkratům všude tam, kde je požadována vysoká hodnota vypínací schopnosti. Ochrana odporových a induktivních zátěží s nízkým záběrným proudem. Velmi výhodný konstrukční prvek tam, kde je požadována selektivita vůči předřazenému kompaktnímu jističi nebo zálohování směrem k dalším, následně zařazeným miniaturním jističům.

Použití: komerční a průmyslová sféra

Norma: IEC/EN 60898, IEC/EN 60947-2

I_{cn} = 20 kA, I_{cu} = 36 kA

Počet pólů	Jmenovitý proud	Podrobnosti pro objednávku	Bbn 7612271	Hmotnost 1 ks	Balící jednotka	
	In A	Typový kód	Objednací číslo	EAN	kg ks	
1	10	S801N-C10	2CCS891001R0104	204280	0.24	1
	13	S801N-C13	2CCS891001R0134	204297	0.24	1
	16	S801N-C16	2CCS891001R0164	204303	0.24	1
	20	S801N-C20	2CCS891001R0204	204310	0.24	1
	25	S801N-C25	2CCS891001R0254	204327	0.24	1
	32	S801N-C32	2CCS891001R0324	204334	0.24	1
	40	S801N-C40	2CCS891001R0404	204341	0.24	1
	50	S801N-C50	2CCS891001R0504	204358	0.24	1
	63	S801N-C63	2CCS891001R0634	204365	0.24	1
	80	S801N-C80	2CCS891001R0804	204372	0.24	1
	100	S801N-C100	2CCS891001R0824	204389	0.24	1
	125	S801N-C125	2CCS891001R0844	204396	0.24	1
2	10	S802N-C10	2CCS892001R0104	204402	0.48	1
	13	S802N-C13	2CCS892001R0134	204419	0.48	1
	16	S802N-C16	2CCS892001R0164	204426	0.48	1
	20	S802N-C20	2CCS892001R0204	204433	0.48	1
	25	S802N-C25	2CCS892001R0254	204440	0.48	1
	32	S802N-C32	2CCS892001R0324	204457	0.48	1
	40	S802N-C40	2CCS892001R0404	204464	0.48	1
	50	S802N-C50	2CCS892001R0504	204471	0.48	1
	63	S802N-C63	2CCS892001R0634	204488	0.48	1
	80	S802N-C80	2CCS892001R0804	204495	0.48	1
	100	S802N-C100	2CCS892001R0824	204501	0.48	1
	125	S802N-C125	2CCS892001R0844	204518	0.48	1
3	10	S803N-C10	2CCS893001R0104	204525	0.72	1
	13	S803N-C13	2CCS893001R0134	204532	0.72	1
	16	S803N-C16	2CCS893001R0164	204549	0.72	1
	20	S803N-C20	2CCS893001R0204	204556	0.72	1
	25	S803N-C25	2CCS893001R0254	204563	0.72	1
	32	S803N-C32	2CCS893001R0324	204570	0.72	1
	40	S803N-C40	2CCS893001R0404	204587	0.72	1
	50	S803N-C50	2CCS893001R0504	204594	0.72	1
	63	S803N-C63	2CCS893001R0634	204600	0.72	1
	80	S803N-C80	2CCS893001R0804	204617	0.72	1
	100	S803N-C100	2CCS893001R0824	204624	0.72	1
	125	S803N-C125	2CCS893001R0844	204631	0.72	1
4	10	S804N-C10	2CCS894001R0104	204648	0.96	1
	13	S804N-C13	2CCS894001R0134	204655	0.96	1
	16	S804N-C16	2CCS894001R0164	204662	0.96	1
	20	S804N-C20	2CCS894001R0204	204679	0.96	1
	25	S804N-C25	2CCS894001R0254	204686	0.96	1
	32	S804N-C32	2CCS894001R0324	204693	0.96	1
	40	S804N-C40	2CCS894001R0404	204709	0.96	1
	50	S804N-C50	2CCS894001R0504	204716	0.96	1
	63	S804N-C63	2CCS894001R0634	204723	0.96	1
	80	S804N-C80	2CCS894001R0804	204730	0.96	1
	100	S804N-C100	2CCS894001R0824	204747	0.96	1
	125	S804N-C125	2CCS894001R0844	204754	0.96	1

D



Charakteristika S800N-D

Funkce: kontrola a ochrana obvodů proti přetížením a zkratům všude tam, kde je požadována vysoká hodnota vypínací schopnosti. Ochrana obvodů, které napájí zátěže s vysokým záběrným proudem v okamžiku uzavření obvodu (motory, NN/NN transformátory, výbojky).

Velmi výhodný konstrukční prvek tam, kde je požadována selektivita vůči předřazenému kompaktnímu jističi nebo zálohování směrem k dalším, následně zařazeným miniaturním jističům.

Použití: komerční a průmyslová sféra

Norma: IEC/EN 60898, IEC/EN 60947-2

I_{cn} = 20 kA

I_{cu} = 36 kA

Počet pólů	Jmenovitý proud	Podrobnosti pro objednávku		Bbn	Hmotnost 1 ks	Balící jednotka	
		In A	Typový kód	Objednací číslo			7612271
		In A	Typový kód	Objednací číslo	EAN	kg	ks
1	10	S801N-D10	2CCS891001R0101	204761	0.245	1	
	13	S801N-D13	2CCS891001R0131	204778	0.245	1	
	16	S801N-D16	2CCS891001R0161	204785	0.245	1	
	20	S801N-D20	2CCS891001R0201	204792	0.245	1	
	25	S801N-D25	2CCS891001R0251	204808	0.245	1	
	32	S801N-D32	2CCS891001R0321	204815	0.245	1	
	40	S801N-D40	2CCS891001R0401	204822	0.245	1	
	50	S801N-D50	2CCS891001R0501	204839	0.245	1	
	63	S801N-D63	2CCS891001R0631	204846	0.245	1	
	80	S801N-D80	2CCS891001R0801	204853	0.245	1	
	100	S801N-D100	2CCS891001R0821	204860	0.245	1	
	125	S801N-D125	2CCS891001R0841	204877	0.245	1	
2	10	S802N-D10	2CCS892001R0101	204884	0.49	1	
	13	S802N-D13	2CCS892001R0131	204891	0.49	1	
	16	S802N-D16	2CCS892001R0161	204907	0.49	1	
	20	S802N-D20	2CCS892001R0201	204914	0.49	1	
	25	S802N-D25	2CCS892001R0251	204921	0.49	1	
	32	S802N-D32	2CCS892001R0321	204938	0.49	1	
	40	S802N-D40	2CCS892001R0401	204945	0.49	1	
	50	S802N-D50	2CCS892001R0501	204952	0.49	1	
	63	S802N-D63	2CCS892001R0631	204969	0.49	1	
	80	S802N-D80	2CCS892001R0801	204976	0.49	1	
	100	S802N-D100	2CCS892001R0821	204983	0.49	1	
	125	S802N-D125	2CCS892001R0841	204990	0.49	1	
3	10	S803N-D10	2CCS893001R0101	205003	0.735	1	
	13	S803N-D13	2CCS893001R0131	205010	0.735	1	
	16	S803N-D16	2CCS893001R0161	205027	0.735	1	
	20	S803N-D20	2CCS893001R0201	205034	0.735	1	
	25	S803N-D25	2CCS893001R0251	205041	0.735	1	
	32	S803N-D32	2CCS893001R0321	205058	0.735	1	
	40	S803N-D40	2CCS893001R0401	205065	0.735	1	
	50	S803N-D50	2CCS893001R0501	205072	0.735	1	
	63	S803N-D63	2CCS893001R0631	205089	0.735	1	
	80	S803N-D80	2CCS893001R0801	205096	0.735	1	
	100	S803N-D100	2CCS893001R0821	205102	0.735	1	
	125	S803N-D125	2CCS893001R0841	205119	0.735	1	
4	10	S804N-D10	2CCS894001R0101	205126	0.98	1	
	13	S804N-D13	2CCS894001R0131	205133	0.98	1	
	16	S804N-D16	2CCS894001R0161	205140	0.98	1	
	20	S804N-D20	2CCS894001R0201	205157	0.98	1	
	25	S804N-D25	2CCS894001R0251	205164	0.98	1	
	32	S804N-D32	2CCS894001R0321	205171	0.98	1	
	40	S804N-D40	2CCS894001R0401	205188	0.98	1	
	50	S804N-D50	2CCS894001R0501	205195	0.98	1	
	63	S804N-D63	2CCS894001R0631	205201	0.98	1	
	80	S804N-D80	2CCS894001R0801	205218	0.98	1	
	100	S804N-D100	2CCS894001R0821	205225	0.98	1	
	125	S804N-D125	2CCS894001R0841	205232	0.98	1	

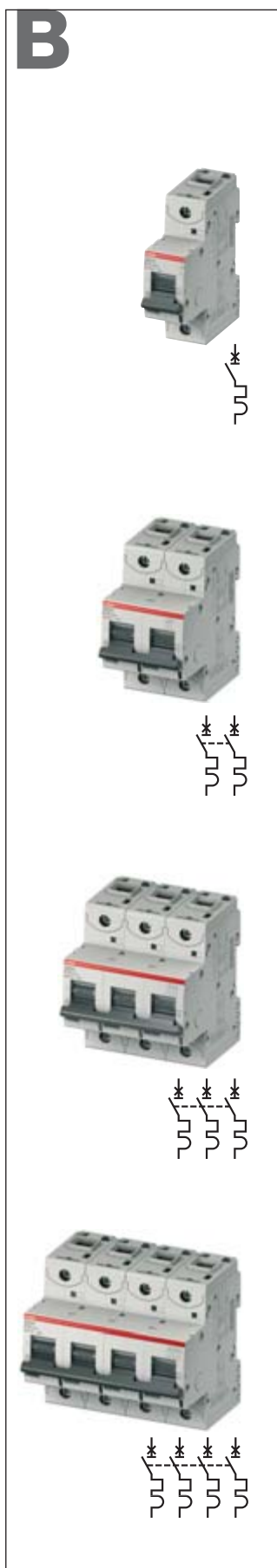

Charakteristika S800C-B

Funkce: kontrola a ochrana obvodů proti přetížením a zkratům všude tam, kde je požadována vysoká hodnota vypínací schopnosti. Ochrana osob a kabelů velké délky v systémech TN a IT.

Velmi výhodný konstrukční prvek tam, kde je požadována selektivita vůči předřazenému kompaktnímu jističi nebo zálohování směrem k dalším, následně zařazeným miniaturním jističům.

Použití: komerční a průmyslová sféra

Norma: IEC/EN 60947-2, IEC/EN 60898

I_{cn} = 15 kA

I_{cu} = 25 kA

Počet pólů	Jmenovitý proud	Podrobnosti pro objednávku	Bbn 7612271	Hmotnost 1 ks	Balící jednotka
In A	Typový kód	Objednací číslo	EAN	kg	ks
10	S801C-B10	2CCS881001R0105	212087	0.245	1
13	S801C-B13	2CCS881001R0135	212247	0.245	1
16	S801C-B16	2CCS881001R0165	212407	0.245	1
20	S801C-B20	2CCS881001R0205	212568	0.245	1
25	S801C-B25	2CCS881001R0255	212728	0.245	1
32	S801C-B32	2CCS881001R0325	212889	0.245	1
40	S801C-B40	2CCS881001R0405	213046	0.245	1
50	S801C-B50	2CCS881001R0505	213206	0.245	1
63	S801C-B63	2CCS881001R0635	213367	0.245	1
80	S801C-B80	2CCS881001R0805	213527	0.245	1
100	S801C-B100	2CCS881001R0825	213688	0.245	1
125	S801C-B125	2CCS881001R0845	213848	0.245	1
10	S802C-B10	2CCS882001R0105	212094	0.49	1
13	S802C-B13	2CCS882001R0135	212254	0.49	1
16	S802C-B16	2CCS882001R0165	212414	0.49	1
20	S802C-B20	2CCS882001R0205	212575	0.49	1
25	S802C-B25	2CCS882001R0255	212735	0.49	1
32	S802C-B32	2CCS882001R0325	212896	0.49	1
40	S802C-B40	2CCS882001R0405	213053	0.49	1
50	S802C-B50	2CCS882001R0505	213213	0.49	1
63	S802C-B63	2CCS882001R0635	213374	0.49	1
80	S802C-B80	2CCS882001R0805	213534	0.49	1
100	S802C-B100	2CCS882001R0825	213695	0.49	1
125	S802C-B125	2CCS882001R0845	213855	0.49	1
10	S803C-B10	2CCS883001R0105	212100	0.735	1
13	S803C-B13	2CCS883001R0135	212261	0.735	1
16	S803C-B16	2CCS883001R0165	212421	0.735	1
20	S803C-B20	2CCS883001R0205	212582	0.735	1
25	S803C-B25	2CCS883001R0255	212742	0.735	1
32	S803C-B32	2CCS883001R0325	212902	0.735	1
40	S803C-B40	2CCS883001R0405	213060	0.735	1
50	S803C-B50	2CCS883001R0505	213220	0.735	1
63	S803C-B63	2CCS883001R0635	213381	0.735	1
80	S803C-B80	2CCS883001R0805	213541	0.735	1
100	S803C-B100	2CCS883001R0825	213701	0.735	1
125	S803C-B125	2CCS883001R0845	213862	0.735	1
10	S804C-B10	2CCS884001R0105	212117	0.98	1
13	S804C-B13	2CCS884001R0135	212278	0.98	1
16	S804C-B16	2CCS884001R0165	212438	0.98	1
20	S804C-B20	2CCS884001R0205	212599	0.98	1
25	S804C-B25	2CCS884001R0255	212759	0.98	1
32	S804C-B32	2CCS884001R0325	212919	0.98	1
40	S804C-B40	2CCS884001R0405	213077	0.98	1
50	S804C-B50	2CCS884001R0505	213237	0.98	1
63	S804C-B63	2CCS884001R0635	213398	0.98	1
80	S804C-B80	2CCS884001R0805	213558	0.98	1
100	S804C-B100	2CCS884001R0825	213718	0.98	1
125	S804C-B125	2CCS884001R0845	213879	0.98	1

C



Charakteristika S800C-C

Funkce: kontrola a ochrana obvodů proti přetížením a zkratům všude tam, kde je požadována vysoká hodnota vypínací schopnosti. Ochrana osob a kabelů velké délky v systémech TN a IT.

Velmi výhodný konstrukční prvek tam, kde je požadována selektivita vůči předřazenému kompaktnímu jističi nebo zálohování směrem k dalším, následně zařazeným miniaturním jističům.

Použití: komerční a průmyslová sféra

Norma: IEC/EN 60947-2, IEC/EN 60898

I_{cn} = 15 kA, I_{cu} = 25 kA

Počet pólů	Jmenovitý proud	Podrobnosti pro objednávku		Bbn 7612271	Hmotnost 1 ks	Balící jednotka
		In A	Typový kód			
1	10	S801C-C10	2CCS881001R0104	212124	0.245	1
	13	S801C-C13	2CCS881001R0134	212285	0.245	1
	16	S801C-C16	2CCS881001R0164	212445	0.245	1
	20	S801C-C20	2CCS881001R0204	212605	0.245	1
	25	S801C-C25	2CCS881001R0254	212766	0.245	1
	32	S801C-C32	2CCS881001R0324	212926	0.245	1
	40	S801C-C40	2CCS881001R0404	213084	0.245	1
	50	S801C-C50	2CCS881001R0504	213244	0.245	1
	63	S801C-C63	2CCS881001R0634	213404	0.245	1
	80	S801C-C80	2CCS881001R0804	213565	0.245	1
	100	S801C-C100	2CCS881001R0824	213725	0.245	1
	125	S801C-C125	2CCS881001R0844	213886	0.245	1
2	10	S802C-C10	2CCS882001R0104	212131	0.49	1
	13	S802C-C13	2CCS882001R0134	212292	0.49	1
	16	S802C-C16	2CCS882001R0164	212452	0.49	1
	20	S802C-C20	2CCS882001R0204	212612	0.49	1
	25	S802C-C25	2CCS882001R0254	212773	0.49	1
	32	S802C-C32	2CCS882001R0324	212933	0.49	1
	40	S802C-C40	2CCS882001R0404	213091	0.49	1
	50	S802C-C50	2CCS882001R0504	213251	0.49	1
	63	S802C-C63	2CCS882001R0634	213411	0.49	1
	80	S802C-C80	2CCS882001R0804	213572	0.49	1
	100	S802C-C100	2CCS882001R0824	213732	0.49	1
	125	S802C-C125	2CCS882001R0844	213893	0.49	1
3	10	S803C-C10	2CCS883001R0104	212148	0.735	1
	13	S803C-C13	2CCS883001R0134	212308	0.735	1
	16	S803C-C16	2CCS883001R0164	212469	0.735	1
	20	S803C-C20	2CCS883001R0204	212629	0.735	1
	25	S803C-C25	2CCS883001R0254	212780	0.735	1
	32	S803C-C32	2CCS883001R0324	212940	0.735	1
	40	S803C-C40	2CCS883001R0404	213107	0.735	1
	50	S803C-C50	2CCS883001R0504	213268	0.735	1
	63	S803C-C63	2CCS883001R0634	213428	0.735	1
	80	S803C-C80	2CCS883001R0804	213589	0.735	1
	100	S803C-C100	2CCS883001R0824	213749	0.735	1
	125	S803C-C125	2CCS883001R0844	213909	0.735	1
4	10	S804C-C10	2CCS884001R0104	212155	0.98	1
	13	S804C-C13	2CCS884001R0134	212315	0.98	1
	16	S804C-C16	2CCS884001R0164	212476	0.98	1
	20	S804C-C20	2CCS884001R0204	212636	0.98	1
	25	S804C-C25	2CCS884001R0254	212797	0.98	1
	32	S804C-C32	2CCS884001R0324	212957	0.98	1
	40	S804C-C40	2CCS884001R0404	213114	0.98	1
	50	S804C-C50	2CCS884001R0504	213275	0.98	1
	63	S804C-C63	2CCS884001R0634	213435	0.98	1
	80	S804C-C80	2CCS884001R0804	213596	0.98	1
	100	S804C-C100	2CCS884001R0824	213756	0.98	1
	125	S804C-C125	2CCS884001R0844	213916	0.98	1

D



Charakteristika S800C-D

Funkce: kontrola a ochrana obvodů proti přetížením a zkratům všude tam, kde je požadována vysoká hodnota vypínací schopnosti. Ochrana osob a kabelů velké délky v systémech TN a IT.

Velmi výhodný konstrukční prvek tam, kde je požadována selektivita vůči předřazenému kompaktnímu jističi nebo zálohování směrem k dalším, následně zařazeným miniaturním jističům.

Použití: komerční a průmyslová sféra

Norma: IEC/EN 60947-2, IEC/EN 60898

I_{cn} = 15 kA, I_{cu} = 25 kA

Počet pólů	Jmenovitý proud	Podrobnosti pro objednávku	Bbn 7612271	Hmotnost 1 ks	Balící jednotka
In A	Typový kód	Objednací číslo	EAN	kg	ks
10	S801C-D10	2CCS881001R0101	212162	0.245	1
13	S801C-D13	2CCS881001R0131	212322	0.245	1
16	S801C-D16	2CCS881001R0161	212483	0.245	1
20	S801C-D20	2CCS881001R0201	212643	0.245	1
25	S801C-D25	2CCS881001R0251	212803	0.245	1
32	S801C-D32	2CCS881001R0321	212964	0.245	1
40	S801C-D40	2CCS881001R0401	213121	0.245	1
50	S801C-D50	2CCS881001R0501	213282	0.245	1
63	S801C-D63	2CCS881001R0631	213442	0.245	1
80	S801C-D80	2CCS881001R0801	213602	0.245	1
100	S801C-D100	2CCS881001R0821	213763	0.245	1
125	S801C-D125	2CCS881001R0841	213923	0.245	1
10	S802C-D10	2CCS882001R0101	212179	0.49	1
13	S802C-D13	2CCS882001R0131	212339	0.49	1
16	S802C-D16	2CCS882001R0161	212490	0.49	1
20	S802C-D20	2CCS882001R0201	212650	0.49	1
25	S802C-D25	2CCS882001R0251	212810	0.49	1
32	S802C-D32	2CCS882001R0321	212971	0.49	1
40	S802C-D40	2CCS882001R0401	213138	0.49	1
50	S802C-D50	2CCS882001R0501	213299	0.49	1
63	S802C-D63	2CCS882001R0631	213459	0.49	1
80	S802C-D80	2CCS882001R0801	213619	0.49	1
100	S802C-D100	2CCS882001R0821	213770	0.49	1
125	S802C-D125	2CCS882001R0841	213930	0.49	1
10	S803C-D10	2CCS883001R0101	212186	0.735	1
13	S803C-D13	2CCS883001R0131	212346	0.735	1
16	S803C-D16	2CCS883001R0161	212506	0.735	1
20	S803C-D20	2CCS883001R0201	212667	0.735	1
25	S803C-D25	2CCS883001R0251	212827	0.735	1
32	S803C-D32	2CCS883001R0321	212988	0.735	1
40	S803C-D40	2CCS883001R0401	213145	0.735	1
50	S803C-D50	2CCS883001R0501	213305	0.735	1
63	S803C-D63	2CCS883001R0631	213466	0.735	1
80	S803C-D80	2CCS883001R0801	213626	0.735	1
100	S803C-D100	2CCS883001R0821	213787	0.735	1
125	S803C-D125	2CCS883001R0841	213947	0.735	1
10	S804C-D10	2CCS884001R0101	212193	0.98	1
13	S804C-D13	2CCS884001R0131	212353	0.98	1
16	S804C-D16	2CCS884001R0161	212513	0.98	1
20	S804C-D20	2CCS884001R0201	212674	0.98	1
25	S804C-D25	2CCS884001R0251	212834	0.98	1
32	S804C-D32	2CCS884001R0321	212995	0.98	1
40	S804C-D40	2CCS884001R0401	213152	0.98	1
50	S804C-D50	2CCS884001R0501	213312	0.98	1
63	S804C-D63	2CCS884001R0631	213473	0.98	1
80	S804C-D80	2CCS884001R0801	213633	0.98	1
100	S804C-D100	2CCS884001R0821	213794	0.98	1
125	S804C-D125	2CCS884001R0841	213954	0.98	1

K



Charakteristika S800C-K

Funkce: kontrola a ochrana obvodů proti přetížením a zkratům všude tam, kde je požadována vysoká hodnota vypínací schopnosti. Ochrana osob a kabelů velké délky v systémech TN a IT.

Velmi výhodný konstrukční prvek tam, kde je požadována selektivita vůči předřazenému kompaktnímu jističi nebo zálohování směrem k dalším, následně zařazeným miniaturním jističům.

Použití: komerční a průmyslová sféra

Norma: IEC/EN 60947-2, IEC/EN 60898

I_{cn} = 15 kA, I_{cu} = 25 kA

Počet pólů	Jmenovitý proud	Podrobnosti pro objednávku		Bbn 7612271	Hmotnost 1 ks	Balící jednotka
		In A	Typový kód			
1	10	S801C-K10	2CCS881001R0427	212209	0.245	1
	13	S801C-K13	2CCS881001R0447	212360	0.245	1
	16	S801C-K16	2CCS881001R0467	212520	0.245	1
	20	S801C-K20	2CCS881001R0487	212681	0.245	1
	25	S801C-K25	2CCS881001R0517	212841	0.245	1
	32	S801C-K32	2CCS881001R0537	213008	0.245	1
	40	S801C-K40	2CCS881001R0557	213169	0.245	1
	50	S801C-K50	2CCS881001R0577	213329	0.245	1
	63	S801C-K63	2CCS881001R0597	213480	0.245	1
	80	S801C-K80	2CCS881001R0627	213640	0.245	1
	100	S801C-K100	2CCS881001R0637	213800	0.245	1
	125	S801C-K125	2CCS881001R0647	213961	0.245	1
2	10	S802C-K10	2CCS882001R0427	212216	0.49	1
	13	S802C-K13	2CCS882001R0447	212377	0.49	1
	16	S802C-K16	2CCS882001R0467	212537	0.49	1
	20	S802C-K20	2CCS882001R0487	212698	0.49	1
	25	S802C-K25	2CCS882001R0517	212858	0.49	1
	32	S802C-K32	2CCS882001R0537	213015	0.49	1
	40	S802C-K40	2CCS882001R0557	213176	0.49	1
	50	S802C-K50	2CCS882001R0577	213336	0.49	1
	63	S802C-K63	2CCS882001R0597	213497	0.49	1
	80	S802C-K80	2CCS882001R0627	213657	0.49	1
	100	S802C-K100	2CCS882001R0637	213817	0.49	1
	125	S802C-K125	2CCS882001R0647	213978	0.49	1
3	10	S803C-K10	2CCS883001R0427	212223	0.735	1
	13	S803C-K13	2CCS883001R0447	212384	0.735	1
	16	S803C-K16	2CCS883001R0467	212544	0.735	1
	20	S803C-K20	2CCS883001R0487	212704	0.735	1
	25	S803C-K25	2CCS883001R0517	212865	0.735	1
	32	S803C-K32	2CCS883001R0537	213022	0.735	1
	40	S803C-K40	2CCS883001R0557	213183	0.735	1
	50	S803C-K50	2CCS883001R0577	213343	0.735	1
	63	S803C-K63	2CCS883001R0597	213503	0.735	1
	80	S803C-K80	2CCS883001R0627	213664	0.735	1
	100	S803C-K100	2CCS883001R0637	213824	0.735	1
	125	S803C-K125	2CCS883001R0647	213985	0.735	1
4	10	S804C-K10	2CCS884001R0427	212230	0.98	1
	13	S804C-K13	2CCS884001R0447	212391	0.98	1
	16	S804C-K16	2CCS884001R0467	212551	0.98	1
	20	S804C-K20	2CCS884001R0487	212711	0.98	1
	25	S804C-K25	2CCS884001R0517	212872	0.98	1
	32	S804C-K32	2CCS884001R0537	213039	0.98	1
	40	S804C-K40	2CCS884001R0557	213190	0.98	1
	50	S804C-K50	2CCS884001R0577	213350	0.98	1
	63	S804C-K63	2CCS884001R0597	213510	0.98	1
	80	S804C-K80	2CCS884001R0627	213671	0.98	1
	100	S804C-K100	2CCS884001R0637	213831	0.98	1
	125	S804C-K125	2CCS884001R0647	213992	0.98	1

Z



Charakteristika S800U-Z

Funkce: kontrola a ochrana obvodů proti přetížením a zkratům všude tam, kde je požadována vysoká hodnota vypínací schopnosti. Ochrana osob a kabelů velké délky v systémech TN a IT.

Velmi výhodný konstrukční prvek tam, kde je požadována selektivita vůči předřazenému kompaktnímu jističi nebo zálohování směrem k dalším, následně zařazeným miniaturním jističům.

Použití: komerční a průmyslová sféra

Norma: UL489, CSA 22.2 č. 5.1, IEC/EN 60947-2

Icu = 30 kA (1 pól), 50 kA (2...4 póly)

Počet pólů	Jmenovitý proud	Podrobnosti pro objednávku		Bbn 7612271	Hmotnost Balící jednotka	
		Typový kód	Objednací číslo		EAN	1 ks kg
1	10	S801U-Z10	2CCS881017R0105	214487	0.245	1
	15	S801U-Z15	2CCS881017R0155	214524	0.245	1
	20	S801U-Z20	2CCS881017R0205	214562	0.245	1
	25	S801U-Z25	2CCS881017R0255	214609	0.245	1
	30	S801U-Z30	2CCS881017R0305	214647	0.245	1
	40	S801U-Z40	2CCS881017R0405	214685	0.245	1
	50	S801U-Z50	2CCS881017R0505	214722	0.245	1
	60	S801U-Z60	2CCS881017R0605	214760	0.245	1
	70	S801U-Z70	2CCS881017R0705	214807	0.245	1
	80	S801U-Z80	2CCS881017R0805	214845	0.245	1
	90	S801U-Z90	2CCS881017R0905	214883	0.245	1
	100	S801U-Z100	2CCS881017R0825	214920	0.245	1
2	10	S802U-Z10	2CCS862017R0105	214494	0.49	1
	15	S802U-Z15	2CCS862017R0155	214531	0.49	1
	20	S802U-Z20	2CCS862017R0205	214579	0.49	1
	25	S802U-Z25	2CCS862017R0255	214616	0.49	1
	30	S802U-Z30	2CCS862017R0305	214654	0.49	1
	40	S802U-Z40	2CCS862017R0405	214692	0.49	1
	50	S802U-Z50	2CCS862017R0505	214739	0.49	1
	60	S802U-Z60	2CCS862017R0605	214777	0.49	1
	70	S802U-Z70	2CCS862017R0705	214814	0.49	1
	80	S802U-Z80	2CCS862017R0805	214852	0.49	1
	90	S802U-Z90	2CCS862017R0905	214890	0.49	1
	100	S802U-Z100	2CCS862017R0825	214937	0.49	1
3	10	S803U-Z10	2CCS863017R0105	214500	0.735	1
	15	S803U-Z15	2CCS863017R0155	214548	0.735	1
	20	S803U-Z20	2CCS863017R0205	214586	0.735	1
	25	S803U-Z25	2CCS863017R0255	214623	0.735	1
	30	S803U-Z30	2CCS863017R0305	214661	0.735	1
	40	S803U-Z40	2CCS863017R0405	214708	0.735	1
	50	S803U-Z50	2CCS863017R0505	214746	0.735	1
	60	S803U-Z60	2CCS863017R0605	214784	0.735	1
	70	S803U-Z70	2CCS863017R0705	214821	0.735	1
	80	S803U-Z80	2CCS863017R0805	214869	0.735	1
	90	S803U-Z90	2CCS863017R0905	214906	0.735	1
	100	S803U-Z100	2CCS863017R0825	214944	0.735	1
4	10	S804U-Z10	2CCS864017R0105	214517	0.98	1
	15	S804U-Z15	2CCS864017R0155	214555	0.98	1
	20	S804U-Z20	2CCS864017R0205	214593	0.98	1
	25	S804U-Z25	2CCS864017R0255	214630	0.98	1
	30	S804U-Z30	2CCS864017R0305	214678	0.98	1
	40	S804U-Z40	2CCS864017R0405	214715	0.98	1
	50	S804U-Z50	2CCS864017R0505	214753	0.98	1
	60	S804U-Z60	2CCS864017R0605	214791	0.98	1
	70	S804U-Z70	2CCS864017R0705	214838	0.98	1
	80	S804U-Z80	2CCS864017R0805	214876	0.98	1
	90	S804U-Z90	2CCS864017R0905	214913	0.98	1
	100	S804U-Z100	2CCS864017R0825	214951	0.98	1

K

2



Charakteristika S800U-K

Funkce: kontrola a ochrana obvodů proti přetížením a zkratům všude tam, kde je požadována vysoká hodnota vypínací schopnosti. Ochrana osob a kabelů velké délky v systémech TN a IT.

Velmi výhodný konstrukční prvek tam, kde je požadována selektivita vůči předřazenému kompaktnímu jističi nebo zálohování směrem k dalším, následně zařazeným miniaturním jističům.

Použití: komerční a průmyslová sféra

Norma: UL489, CSA 22.2 č. 5.1, IEC/EN 60947-2

I_{cu} = 30 kA (1 pól), 50 kA (2...4 póly)

Počet pólů	Jmenovitý proud	Podrobnosti pro objednávku		Bbn 7612271	Hmotnost 1 ks	Balící jednotka
		Typový kód	Objednací číslo			
	In A			EAN	kg	ks
1	10	S801U-K10	2CCS881017R0427	214005	0.245	1
	15	S801U-K15	2CCS881017R0457	214043	0.245	1
	20	S801U-K20	2CCS881017R0487	214081	0.245	1
	25	S801U-K25	2CCS881017R0517	214128	0.245	1
	30	S801U-K30	2CCS881017R0527	214166	0.245	1
	40	S801U-K40	2CCS881017R0557	214203	0.245	1
	50	S801U-K50	2CCS881017R0577	214241	0.245	1
	60	S801U-K60	2CCS881017R0587	214289	0.245	1
	70	S801U-K70	2CCS881017R0707	214326	0.245	1
	80	S801U-K80	2CCS881017R0627	214364	0.245	1
	90	S801U-K90	2CCS881017R0907	214401	0.245	1
	100	S801U-K100	2CCS881017R0637	214449	0.245	1
2	10	S802U-K10	2CCS862017R0427	214012	0.49	1
	15	S802U-K15	2CCS862017R0457	214050	0.49	1
	20	S802U-K20	2CCS862017R0487	214098	0.49	1
	25	S802U-K25	2CCS862017R0517	214135	0.49	1
	30	S802U-K30	2CCS862017R0527	214173	0.49	1
	40	S802U-K40	2CCS862017R0557	214210	0.49	1
	50	S802U-K50	2CCS862017R0577	214258	0.49	1
	60	S802U-K60	2CCS862017R0587	214296	0.49	1
	70	S802U-K70	2CCS862017R0707	214333	0.49	1
	80	S802U-K80	2CCS862017R0627	214371	0.49	1
	90	S802U-K90	2CCS862017R0907	214418	0.49	1
	100	S802U-K100	2CCS862017R0637	214456	0.49	1

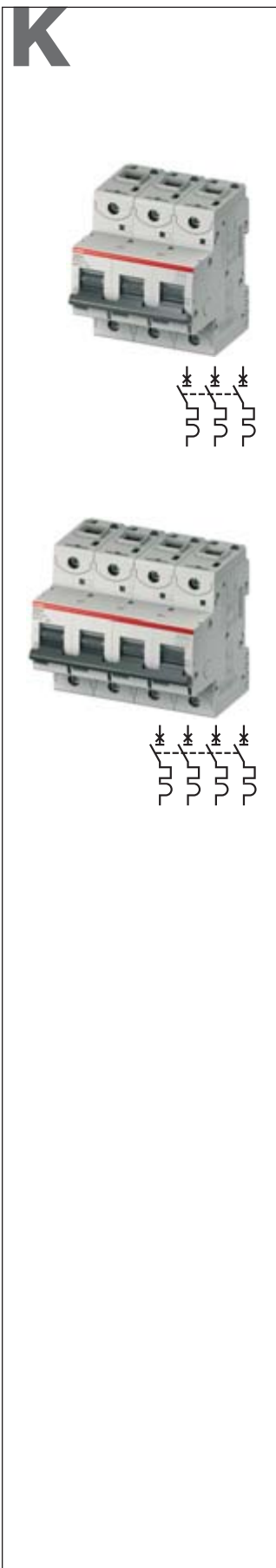

3	10	S803U-K10	2CCS863017R0427	214029	0.735	1
	15	S803U-K15	2CCS863017R0457	214067	0.735	1
	20	S803U-K20	2CCS863017R0487	214104	0.735	1
	25	S803U-K25	2CCS863017R0517	214142	0.735	1
	30	S803U-K30	2CCS863017R0527	214180	0.735	1
	40	S803U-K40	2CCS863017R0557	214227	0.735	1
	50	S803U-K50	2CCS863017R0577	214265	0.735	1
	60	S803U-K60	2CCS863017R0587	214302	0.735	1
	70	S803U-K70	2CCS863017R0707	214340	0.735	1
	80	S803U-K80	2CCS863017R0627	214388	0.735	1
90	S803U-K90	2CCS863017R0907	214425	0.735	1	
100	S803U-K100	2CCS863017R0637	214463	0.735	1	
4	10	S804U-K10	2CCS864017R0427	214036	0.98	1
	15	S804U-K15	2CCS864017R0457	214074	0.98	1
	20	S804U-K20	2CCS864017R0487	214111	0.98	1
	25	S804U-K25	2CCS864017R0517	214159	0.98	1
	30	S804U-K30	2CCS864017R0527	214197	0.98	1
	40	S804U-K40	2CCS864017R0557	214234	0.98	1
	50	S804U-K50	2CCS864017R0577	214272	0.98	1
	60	S804U-K60	2CCS864017R0587	214319	0.98	1
	70	S804U-K70	2CCS864017R0707	214357	0.98	1
	80	S804U-K80	2CCS864017R0627	214395	0.98	1
90	S804U-K90	2CCS864017R0907	214432	0.98	1	
100	S804U-K100	2CCS864017R0637	214470	0.98	1	

PV-S

Charakteristika S800PV-S

Funkce: kontrola a ochrana fotovoltaických řetězců proti přetížení a zkratům. Ideální prvek pro náhradu pojistek, díky komfortní identifikaci poruchy ve fotovoltaické větvi a signalizaci.

Použití: fotovoltaické systémy

Norma: IEC 60947-2

I_{cu} = 5 kA

Počet pólů	Jmenovitý proud	Podrobnosti pro objednávku	Bbn	Hmotnost 1 ks	Balící jednotka	
In A	Typový kód	Objednací číslo	EAN	kg	ks	
2	10	S802PV-S10	2CCP842001R1109	210939	0.49	1
	13	S802PV-S13	2CCP842001R1139	210946	0.49	1
	16	S802PV-S16	2CCP842001R1169	210953	0.49	1
	20	S802PV-S20	2CCP842001R1209	210960	0.49	1
	25	S802PV-S25	2CCP842001R1259	210977	0.49	1
	32	S802PV-S32	2CCP842001R1329	210984	0.49	1
	40	S802PV-S40	2CCP842001R1409	210991	0.49	1
	50	S802PV-S50	2CCP842001R1509	211004	0.49	1
	63	S802PV-S63	2CCP842001R1639	211011	0.49	1
	80	S802PV-S80	2CCP842001R1809	211028	0.49	1
	100	S802PV-S100	2CCP842001R1829	214968	0.49	1
	125	S802PV-S125	2CCP842001R1849	214999	0.49	1
3	10	S803PV-S10	2CCP843001R1109	211035	0.735	1
	13	S803PV-S13	2CCP843001R1139	211042	0.735	1
	16	S803PV-S16	2CCP843001R1169	211059	0.735	1
	20	S803PV-S20	2CCP843001R1209	211066	0.735	1
	25	S803PV-S25	2CCP843001R1259	211073	0.735	1
	32	S803PV-S32	2CCP843001R1329	211080	0.735	1
	40	S803PV-S40	2CCP843001R1409	211097	0.735	1
	50	S803PV-S50	2CCP843001R1509	211103	0.735	1
	63	S803PV-S63	2CCP843001R1639	211110	0.735	1
	80	S803PV-S80	2CCP843001R1809	211127	0.735	1
	100	S803PV-S100	2CCP843001R1829	214975	0.740	1
	125	S803PV-S125	2CCP843001R1849	215002	0.740	1
4	10	S804PV-S10	2CCP844001R1109	211134	0.98	1
	13	S804PV-S13	2CCP844001R1139	211141	0.98	1
	16	S804PV-S16	2CCP844001R1169	211158	0.98	1
	20	S804PV-S20	2CCP844001R1209	211165	0.98	1
	25	S804PV-S25	2CCP844001R1259	211172	0.98	1
	32	S804PV-S32	2CCP844001R1329	211189	0.98	1
	40	S804PV-S40	2CCP844001R1409	211196	0.98	1
	50	S804PV-S50	2CCP844001R1509	211202	0.98	1
	63	S804PV-S63	2CCP844001R1639	211219	0.98	1
	80	S804PV-S80	2CCP844001R1809	211226	0.98	1
	100	S804PV-S100	2CCP844001R1829	214982	0.98	1
	125	S804PV-S125	2CCP844001R1849	215019	0.98	1



S800PV-M

Funkce: stejnosměrný hlavní vypínač pro fotovoltaické aplikace. Bezpečné odpojení polí fotovoltaických modulů.

Funkce: stejnosměrný hlavní vypínač pro fotovoltaické aplikace. Bezpečné odpojení polí fotovoltaických modulů.



Počet pólů	Jmenovitý proud	Podrobnosti pro objednávku	Bbn 7612271	Hmotnost 1 ks	Balící jednotka
	In A	Typový kód	Objednací číslo	EAN	kg ks
2	32	S802PV-M32	2CCP812001R1329	211233	0.43 1
	63	S802PV-M63	2CCD842001R1590	215026	0.65 1
	125	S802PV-M125	2CCP812001R1849	211240	0.43 1

3	32	S803PV-M32	2CCP813001R1329	211257	0.65 1
	63	S803PV-M63	2CCD843001R1590	215033	0.65 1
	125	S803PV-M125	2CCP813001R1849	211264	0.65 1

4	32	S804PV-M32	2CCP814001R1329	211271	0.86 1
	63	S804PV-M63	2CCD844001R1590	215040	0.86 1
	125	S804PV-M125	2CCP814001R1849	211288	0.86 1



2CSC400266F0201



2CSC400256F0201



2CSC400162F0201



2CSC400162F0201



2CSC400170F0201

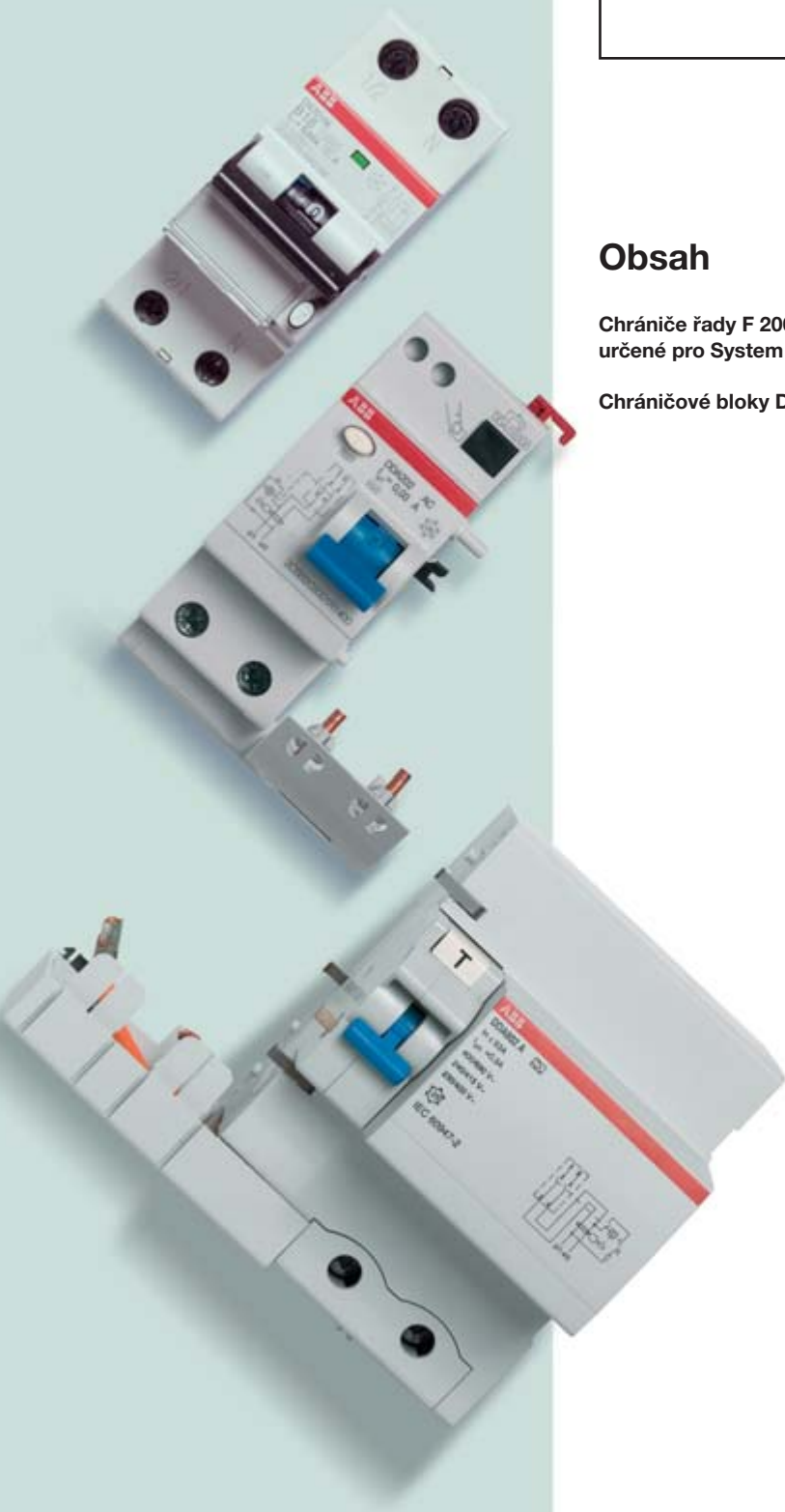

Obsah

Chrániče řady F 200, DDA 200, DS 202 C a DS 200, určené pro System pro M compact	3/3
Chráničové bloky DDA 800 a DS 800	3/61

Proudové chrániče (**RCD**) zajišťují ochranu osob a instalací proti zemním zkratovým proudům tekoucím do země. Jsou rozděleny na tři výrobní skupiny:

- proudové chrániče (**RCCB**), které jsou citlivé pouze na zemní zkratové/chybové (a proto musí být zapojeny do série s miniaturním jističem nebo pojistkou, které je chrání proti nadproudům a zkratům)

- chráničové bloky (**RCD blocks**), které se montují na miniaturní jistič s nižším nebo stejným jmenovitým proudem a zajišťují ochranu jak proti chybovým proudům, tak proti přetížení a zkratům

- chrániče s jističem (**RCBO**), které představují kombinaci ochrany jak proti chybovým proudům, tak také přetížení nebo zkratům (tedy jsou to chrániče s nadproudovou ochranou).

Nové řady chráničů System pro M compact® představují širokou nabídku pro všechny tři skupiny, konkrétně řady **F 200**, **DDA 200** a **DS 200**.

Široká nabídka standardních chráničů s okamžitou odezvou a selektivních chráničů typu AC a A je doplněna konfiguracemi pro speciální aplikace, jako např. typem AP-R odolným proti rušení nebo typem AE pro nouzové vypnutí.

Nabízeny jsou všechny velikosti do 63A, s prahy citlivosti až do hodnoty chybového proudu 1A, v nejrůznějších polových konfiguracích.

Nový **F200 PV B** je určen speciálně pro diferenciální ochranu před zemními zkratovými proudy ve fotovoltaických instalacích.

ABB svoji nabídku System pro M compact® rozšiřuje o nové proudové chrániče s nadproudovou ochranou **DS201** (1 fáze + nula) a **DS202C** (2 fáze), oba v šířce dvou modulů.



Nové proudové chrániče s nadproudovou ochranou patří technologicky do vyšší úrovně a jejich řada pokud jde o velikost, vypínací charakteristiky, vypínací schopnost a příslušenství je obsáhlejší.

Chrániče DS201 a DS202C kombinují v jediném přístroji ochranu proti nadproudům a zemním zkratovým proudům.

DS201 a DS202C jsou vybaveny indikačními „praporky“ pro

jednoznačnou indikaci spínacího stavu.

Interní indikace polohy kontaktů umožňuje předání spolehlivé informace o spínacím stavu jističe: „zelená“ = kontakty rozpojeny, „červená“ = kontakty spojeny, nezávisle na poloze ovládací páky.

Každý zemní zkrat/zemní poruchu je možno okamžitě identifikovat modrým indikátorem, který signalizuje vybavení

působením chrániče a který nelze aktivovat v případě manuálního ovládání pákou. Díky praktickému držáku štítků, instalovanému v tomto novém jističi, můžete zajistit optimální zviditelnění informací týkajících se chráněných zátěží.

Proudové chrániče ABB (RCD) mají přidělenou řadu značek a schválení a nabízí stejné výhody navíc jako i další zařízení System pro M compact®.

ABB Proudové chrániče řady F 200, DDA 200 a DS 200



Obsah

Proudové chrániče řady F 200

Technické vlastnosti řady F 200	3/4
F 200 AC.....	3/6
F 200 AC (pro trhy v zámoří).....	3/7
F 200 A.....	3/8
F 200, s nulou na levé straně	3/9
F 200 AP-R AC	3/11
F 200 AP-R A.....	3/12
F 200 AC S	3/13
F 200 A S.....	3/14
F 200 A 400 Hz, F 200 A 16 2/3 Hz.....	3/15
F 200 B	3/16
F 200 B, s nulou na levé straně.....	3/17
F 200 PV B	3/18

Chráničové bloky řady DDA 200

Technické vlastnosti chráničových bloků řady DDA 200	3/20
DDA 200 AC	3/22
DDA 200 A.....	3/23
DDA 200 AE.....	3/24
DDA 200 B.....	3/25
DDA 200 AP-R.....	3/26
DDA 200 AC S	3/28
DDA 200 A S	3/29

Chrániče s jističem, řady DS 201 a DS 202 C

Technické vlastnosti řady DS 201	3/30
Technické vlastnosti řady DS 202 C.....	3/32
DS 201 L AC.....	3/34
DS 201 L A	3/34
DS 201 L APR.....	3/35
DS 201 AC.....	3/36
DS 201 APR.....	3/37
DS 201 A	3/38
DS 201 M AC.....	3/40
DS 201 M APR	3/41
DS 201 M A	3/42
DS 202 C A.....	3/44
DS 202 C M A.....	3/46
DS 202 C M APR.....	3/47

Chrániče s jističem, řada DS 200

Technické vlastnosti řady DS 200	3/48
DS 200 AC B	3/50
DS 200 AC C	3/51
DS 200 A B.....	3/52
DS 200 A C.....	3/53
DS 200 A K.....	3/54
DS 200 M AC B	3/55
DS 200 M AC C	3/56
DS 200 M A B.....	3/57
DS 200 M A C.....	3/58

3

TECHNICKÉ ÚDAJE			
	Normy		
Elektrické vlastnosti	Typ chybového proudu (tvar vlny proudu zemního spojení)		
	Póly		
	Jmenovitý proud In		A
	Jmenovitá citlivost $I_{\Delta n}$		A
	Jmenovité napětí Ue	IEC	V
		UL/CSA	V
	Izolační napětí Ui		V
	Maximální provozní napětí zkoušeného obvodu	IEC	V
		UL/CSA	V
	Minimální provozní napětí zkouš. obvodu		V
	Jmenovitý kmitočet		Hz
	Jmen. podmíněný zkrat. proud $I_{nc}=I_{\Delta c}$	SCPD-pojistka gL 100A	kA
	Jmenovitá vypínací schopnost chrániče $I_{\Delta m}=I_m$		kA
	Jmenovité impulzní výdržné napětí (1,2/50) U_{imp}		kV
Izolační zkušební napětí při ind. f.po dobu 1 min.		kV	
Kategorie přepětí			
Odolnost vůči rázovému proudu (vlna 8/20)		A	
Mechanické vlastnosti	Ovládací páka		
	Indikátor spínací polohy kontaktů (CPI)		
	Elektrická životnost		
	Mechanická životnost		
	Krytí	pouzdro svorky	
	Tropikalizace podle IEC/EN 60068-2	vlhké teplo konst. klim. podmínky proměnl. klim. podm.	°C/RH °C/RH °C/RH
	Teplota okolí (při denní průměrné hodnotě $\leq +35^{\circ}\text{C}$)	IEC	°C
		UL/CSA	°C
Skladovací teplota		°C	
Instalace	Druh svorek		
	Velikost horních/spodních svorek pro kabel	IEC	mm ²
		UL/CSA	AWG
	Velikost horních/spodních svorek pro přípojnicí	IEC	mm ²
		UL/CSA	AWG
	Utahovací moment	IEC	N*m
		UL/CSA	in-lbs.
	Nástroj		
	Způsob upevnění		
	Připojení		
Vysunutí z přípojnice			
Rozměry a hmotnost	Rozměry pólu (V x H x Š)	2P	mm
		4P	mm
	Hmotnost	2P	g
	4P	g	
Kombinace s pomocnými prvky	Možnost kombinace s:	pomocným kontaktem signál. kont./pomoc. spínačem napěťovou spouští podpěťovou spouští	

① Reléové zařízení pro monitorování zemního spojení (do 63A)

② Před připojením hliníkových vodičů ($\geq 4 \text{ mm}^2$) zajistěte, aby jejich kontaktní konce byly očištěny, mechanicky zbaveny oxidační vrstvy a ošetřeny vrstvou vazelíny.

System pro M compact®

Technické vlastnosti proudové chrániče řady F 200

F 200

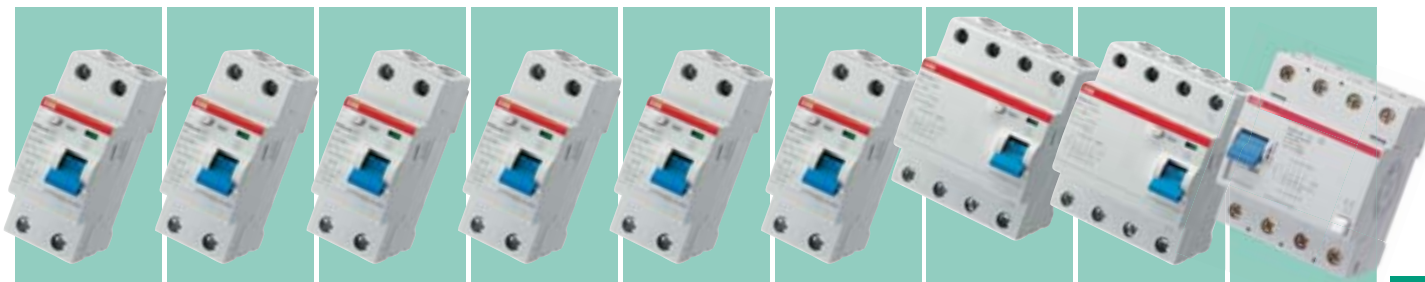

3

F200 AC	F200 A	F200 AC AP-R	F200 A AP-R	F200 AC S	F200 A S	F200 A 400 Hz	F200 A 16 2/3 Hz	F200 B
IEC/EN 61008, UL 1053 ①						IEC/EN 61008	IEC/EN 61008	IEC/EN 61008, IEC 62423
AC	A	AC	A	AC	A	A	A	B
2P, 4P (125 A pouze 4P)		2P, 4P (125 A pouze 4P)		2P, 4P (125 A pouze 4P)		4P	2P, 4P	4P
16, 25, 40, 63, 80, 100, 125	25, 40, 63	25, 40, 63	25, 40, 63, 80, 100, 125	40, 63	40, 63, 80, 100, 125	25, 40	63	40, 63, 125
0.01-0.03-0.1-0.3-0.5		0.03		0.1-0.3-0.5-1		0.03	0.03-0.3-0.5	0.03-0.3-0.5
480Y/277 (do 63A)						-		
230/400 - 240/415						-		
500						-		
254 (440 pro 125A); 440 pro F 200 s nulou na levé straně						254	254	440
277 (do 63A); 480 pro F 200 s nulou na levé straně						-		
110 (185 pro 125A); 195 pro F 200 s nulou na levé straně						110	110	185
50...60						50...400	16 2/3	50...60
10 (pro 125 A je pojistka typu gL 125 A)						-		
1 (1,25 pro 125 A)						-		
6						-		
2.5						-		
II, vlastnosti odpojovače						-		
250	3000		5000		250	250	3000 (5000 pro selektivní typ)	
modrá, se zapečetěním/uzamknutím v poloze ON-OFF								
ano						ne		
10000 (2000 for 125 A)						10000	10000	2000
20000 (5000 for 125 A)						20000	20000	5000
IP4X						IP4X (po instalaci do distribučního rozváděče)		
IP2X						IP2X		
28 cyklů s 55/95...100						-		
23/83 - 40/93 - 55/20						-		
25/95 - 40/95						-		
-25...+55 (-25...+40 for 125 A)						-25...+55	-25...+55	-25...+40
-35...+70 (up to 63 A)						-		
-40...+70						-		
bezpečná, obousměrná válcová přípojovací svorka na horní i dolní straně (chráněné proti nárazu), pro In > 63 A ②								
25/25 (35/35 svorka s jednou štěrbínou, pro In > 63A)						25/25	25/25	25/25 (35/35 svorka s jednou štěrbínou, pro In > 63A)
18-4 (do 63A)						-		
10/10 (ne pro In = 80-100 A)						10/10	10/10	-
18-8 (do 63 A)						-		
2,8 (3 pro In = 125 A)						2,8	2,8	3
25 (do 63A)						-		
č. 2, křížový šroubovák								
na lištu DIN podle EN 60715 (35 mm) pomocí rychloupínacího zařízení shora a zespodu								
možnost připojení bez nástroje pouze zespodu (ne pro 125 A)								
85 x 69 x 35						-		
85 x 69 x 70 (85 x 69.5 x 72 for 125 A)						85 x 69 x 70	85 x 69 x 70	85 x 69.5 x 72
200						-		
350 (380 for In = 80 and 100 A and 460 for In = 125A)						350	350	500
ano (ne pro 125 A)						ano	ano	ne
ano						ano	ano	ano
ano (ne pro 125 A)						ano	ano	ne
ano (ne pro 125 A)						ano	ano	ne

AC

Typ F 200 AC

Funkce: ochrana proti vlivům zemních poruchových střídavých proudů sinusového průběhu; ochrana proti nepřímému dotyku a přídavná ochrana proti přímému dotyku (s citlivostí $I_{\Delta n} = 30$ mA).

Použití: domácnosti, komerční a průmyslová sféra

Norma: IEC/EN 61008

Značení: podle EN 61008

Počet pólů	Jmenovitý chybový proud $I_{\Delta n}$ mA	Jmenovitý proud In A	Podrobnosti pro objednávku		Bbn 8012542	Hmotnost 1 ks	Balící jedin.			
			Typový kód	Objednací číslo				EAN	kg	ks
2	10	16	F202 AC-16/0.01	2CSF202001R0160	779902	0.225	1/6			
		25	F202 AC-25/0.03	2CSF202001R1250	780007	0.225	1/6			
		40	F202 AC-40/0.03	2CSF202001R1400	780106	0.225	1/6			
		63	F202 AC-63/0.03	2CSF202001R1630	780205	0.225	1/6			
		80	F202 AC-80/0.03	2CSF202001R1800	914204	0.225	1/6			
		100	F202 AC-100/0.03	2CSF202001R1900	914303	0.225	1/6			
	100	25	40	F202 AC-40/0.1	2CSF202001R2250	780304	0.225	1/6		
			63	F202 AC-63/0.1	2CSF202001R2630	780502	0.225	1/6		
			80	F202 AC-80/0.1	2CSF202001R2800	914402	0.225	1/6		
			100	F202 AC-100/0.1	2CSF202001R2900	914501	0.225	1/6		
			300	25	F202 AC-25/0.3	2CSF202001R3250	780601	0.225	1/6	
				40	F202 AC-40/0.3	2CSF202001R3400	780700	0.225	1/6	
	300	63	80	F202 AC-80/0.3	2CSF202001R3630	780809	0.225	1/6		
			100	F202 AC-100/0.3	2CSF202001R3800	914600	0.225	1/6		
			500	25	F202 AC-25/0.5	2CSF202001R4250	780908	0.225	1/6	
				40	F202 AC-40/0.5	2CSF202001R4400	781004	0.225	1/6	
			500	63	80	F202 AC-80/0.5	2CSF202001R4800	914808	0.225	1/6
					100	F202 AC-100/0.5	2CSF202001R4900	914907	0.225	1/6
4	30	25			F204 AC-25/0.03	2CSF204001R1250	781202	0.375	1/3	
		40			F204 AC-40/0.03	2CSF204001R1400	781301	0.375	1/3	
		63			F204 AC-63/0.03	2CSF204001R1630	781400	0.375	1/3	
		80			F204 AC-80/0.03	2CSF204001R1800	916604	0.405	1/3	
		100	F204 AC-100/0.03	2CSF204001R1900	916703	0.405	1/3			
		125	F204 AC-125/0.03	2CSF204001R1950	941507	0.500	1			
	100	25	40	F204 AC-40/0.1	2CSF204001R2250	781509	0.375	1/3		
			63	F204 AC-63/0.1	2CSF204001R2630	781707	0.375	1/3		
			80	F204 AC-80/0.1	2CSF204001R2800	916802	0.405	1/3		
			100	F204 AC-100/0.1	2CSF204001R2900	916901	0.405	1/3		
			125	F204 AC-125/0.1	2CSF204001R2950	941606	0.500	1		
			300	25	40	F204 AC-40/0.3	2CSF204001R3250	781806	0.375	1/3
	63	F204 AC-63/0.3			2CSF204001R3630	782001	0.375	1/3		
	80	F204 AC-80/0.3			2CSF204001R3800	917007	0.405	1/3		
	100	F204 AC-100/0.3			2CSF204001R3900	917106	0.405	1/3		
	125	F204 AC-125/0.3			2CSF204001R3950	941705	0.500	1		
	500	25			40	F204 AC-40/0.5	2CSF204001R4250	782100	0.375	1/3
			63	F204 AC-63/0.5	2CSF204001R4630	782308	0.375	1/3		
80			F204 AC-80/0.5	2CSF204001R4800	917205	0.405	1/3			
100			F204 AC-100/0.5	2CSF204001R4900	917304	0.405	1/3			
125			F204 AC-125/0.5	2CSF204001R4950	941804	0.500	1			

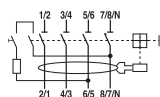
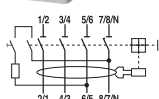
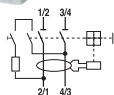

AC



2CSC400565F0201



2CSC400569F0201

Typ F 200 AC (pro trhy v zámoří)

Funkce: ochrana proti vlivům zemních poruchových střídavých proudů sinusového průběhu; ochrana proti nepřímému dotyku a přídavná ochrana proti přímému dotyku (s citlivostí $I\Delta n = 30$ mA).

Použití: domácnosti, komerční a průmyslová sféra

Norma: IEC/EN 61008

Značení: podle EN 61008

Počet pólů	Jmenovitý chybový proud $I\Delta n$ mA	Jmenovitý proud I_n A	Podrobnosti pro objednávku		Bbn 8012542 EAN	Hmotnost 1 ks kg	Balící jedn. ks
			Typový kód	Objednací číslo			
2	10	16	F202 AC-16/0.01	2CSF202005R0160	814603	0.225	1/6
		25	F202 AC-25/0.03	2CSF202005R1250	814702	0.225	1/6
		40	F202 AC-40/0.03	2CSF202005R1400	814801	0.225	1/6
		63	F202 AC-63/0.03	2CSF202005R1630	814900	0.225	1/6
		80	F202 AC-80/0.03	2CSF202005R1800	935902	0.225	1/6
	100	100	F202 AC-100/0.03	2CSF202005R1900	936008	0.225	1/6
		25	F202 AC-25/0.1	2CSF202005R2250	815006	0.225	1/6
		40	F202 AC-40/0.1	2CSF202005R2400	815105	0.225	1/6
		63	F202 AC-63/0.1	2CSF202005R2630	815204	0.225	1/6
		80	F202 AC-80/0.1	2CSF202005R2800	936107	0.225	1/6
300	100	F202 AC-100/0.1	2CSF202005R2900	936206	0.225	1/6	
	25	F202 AC-25/0.3	2CSF202005R3250	815303	0.225	1/6	
	40	F202 AC-40/0.3	2CSF202005R3400	815402	0.225	1/6	
	63	F202 AC-63/0.3	2CSF202005R3630	815501	0.225	1/6	
	80	F202 AC-80/0.3	2CSF202005R3800	936305	0.225	1/6	
500	100	F202 AC-100/0.3	2CSF202005R3900	936404	0.225	1/6	
	80	F202 AC-80/0.5	2CSF202005R4800	936503	0.225	1/6	
100	100	F202 AC-100/0.5	2CSF202005R4900	936602	0.225	1/6	
	<hr/>						
4	30	25	F204 AC-25/0.03	2CSF204005R1250	817109	0.375	1/3
		40	F204 AC-40/0.03	2CSF204005R1400	817208	0.375	1/3
		63	F204 AC-63/0.03	2CSF204005R1630	817307	0.375	1/3
		80	F204 AC-80/0.03	2CSF204005R1800	936701	0.405	1/3
		100	F204 AC-100/0.03	2CSF204005R1900	936800	0.405	1/3
	100	25	F204 AC-25/0.1	2CSF204005R2250	817406	0.375	1/3
		40	F204 AC-40/0.1	2CSF204005R2400	817505	0.375	1/3
		63	F204 AC-63/0.1	2CSF204005R2630	817604	0.375	1/3
		80	F204 AC-80/0.1	2CSF204005R2800	936909	0.405	1/3
		100	F204 AC-100/0.1	2CSF204005R2900	937005	0.405	1/3
300	25	F204 AC-25/0.3	2CSF204005R3250	817703	0.375	1/3	
	40	F204 AC-40/0.3	2CSF204005R3400	817802	0.375	1/3	
	63	F204 AC-63/0.3	2CSF204005R3630	817901	0.375	1/3	
	80	F204 AC-80/0.3	2CSF204005R3800	937104	0.405	1/3	
	100	F204 AC-100/0.3	2CSF204005R3900	937203	0.405	1/3	
500	80	F204 AC-80/0.5	2CSF204005R4800	937302	0.405	1/3	
	100	F204 AC-100/0.5	2CSF204005R4900	937401	0.405	1/3	

A

Typ F 200 A

Funkce: ochrana proti vlivům zemních poruchových proudů střídavého proudu, sinusového průběhu, a stejnosměrného proudu pulzního průběhu; ochrana proti nepřímému dotyku a přídavná ochrana proti přímému dotyku (s citlivostí $I_{\Delta n} = 30 \text{ mA}$).

Použití: domácnosti, komerční a průmyslová sféra

Norma: IEC/EN 61008

Značení: podle EN 61008

Počet pólů	Jmenovitý chybový proud $I_{\Delta n} \text{ mA}$	Jmenovitý proud $I_n \text{ A}$	Podrobnosti pro objednávku		Bbn 8012542	Hmotnost 1 ks	Balící jedn.	
			Typový kód	Objednací číslo				
2	10	16	F202 A-16/0.01	2CSF202101R0160	782407	0.225	1/6	
		25	F202 A-25/0.03	2CSF202101R1250	782506	0.225	1/6	
		40	F202 A-40/0.03	2CSF202101R1400	782605	0.225	1/6	
		63	F202 A-63/0.03	2CSF202101R1630	782704	0.225	1/6	
		80	F202 A-80/0.03	2CSF202101R1800	915201	0.225	1/6	
		100	F202 A-100/0.03	2CSF202101R1900	915300	0.225	1/6	
	30	25	F202 A-25/0.1	2CSF202101R2250	786900	0.225	1/6	
		40	F202 A-40/0.1	2CSF202101R2400	787006	0.225	1/6	
		63	F202 A-63/0.1	2CSF202101R2630	787105	0.225	1/6	
		80	F202 A-80/0.1	2CSF202101R2800	915409	0.225	1/6	
		100	F202 A-100/0.1	2CSF202101R2900	915508	0.225	1/6	
		300	25	F202 A-25/0.3	2CSF202101R3250	782803	0.225	1/6
	300	40	F202 A-40/0.3	2CSF202101R3400	782902	0.225	1/6	
		63	F202 A-63/0.3	2CSF202101R3630	783008	0.225	1/6	
		80	F202 A-80/0.3	2CSF202101R3800	915607	0.225	1/6	
		100	F202 A-100/0.3	2CSF202101R3900	915706	0.225	1/6	
		500	25	F202 A-25/0.5	2CSF202101R4250	783107	0.225	1/6
		40	F202 A-40/0.5	2CSF202101R4400	783206	0.225	1/6	
	4	30	25	F204 A-25/0.03	2CSF204101R1250	783404	0.375	1/3
			40	F204 A-40/0.03	2CSF204101R1400	783503	0.375	1/3
			63	F204 A-63/0.03	2CSF204101R1630	783602	0.375	1/3
			80	F204 A-80/0.03	2CSF204101R1800	917809	0.405	1/3
			100	F204 A-100/0.03	2CSF204101R1900	917908	0.405	1/3
			125	F204 A-125/0.03	2CSF204101R1950	941903	0.500	1
100		25	F204 A-25/0.1	2CSF204101R2250	787204	0.375	1/3	
		40	F204 A-40/0.1	2CSF204101R2400	787303	0.375	1/3	
		63	F204 A-63/0.1	2CSF204101R2630	787402	0.375	1/3	
		80	F204 A-80/0.1	2CSF204101R2800	918004	0.405	1/3	
		100	F204 A-100/0.1	2CSF204101R2900	918103	0.405	1/3	
		125	F204 A-125/0.1	2CSF204101R2950	942009	0.500	1	
300		25	F204 A-25/0.3	2CSF204101R3250	783701	0.375	1/3	
		40	F204 A-40/0.3	2CSF204101R3400	783800	0.375	1/3	
		63	F204 A-63/0.3	2CSF204101R3630	783909	0.375	1/3	
		80	F204 A-80/0.3	2CSF204101R3800	918202	0.405	1/3	
		100	F204 A-100/0.3	2CSF204101R3900	918301	0.405	1/3	
		125	F204 A-125/0.3	2CSF204101R3950	942108	0.500	1	
500		25	F204 A-25/0.5	2CSF204101R4250	784005	0.375	1/3	
		40	F204 A-40/0.5	2CSF204101R4400	784104	0.375	1/3	
		63	F204 A-63/0.5	2CSF204101R4630	784203	0.375	1/3	
		80	F204 A-80/0.5	2CSF204101R4800	918400	0.405	1/3	
		100	F204 A-100/0.5	2CSF204101R4900	918509	0.405	1/3	
		125	F204 A-125/0.5	2CSF204101R4950	942207	0.500	1	

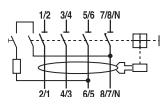
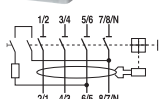
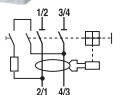

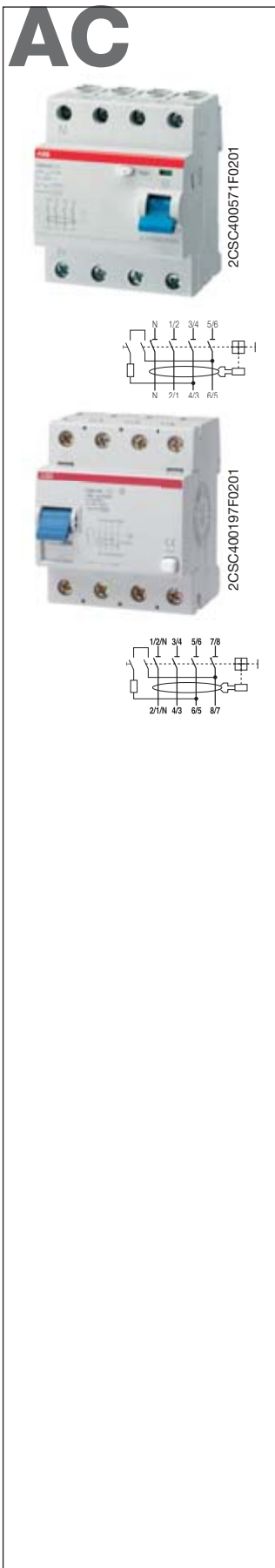

Typ F 200 A, s nulovým pólem na levé straně

Funkce: ochrana proti vlivům zemních poruchových střídavých proudů sinusového průběhu; ochrana proti nepřímému dotyku a přídavná ochrana proti přímému dotyku (s citlivostí $I_{\Delta n} = 30 \text{ mA}$). Tento výrobek je vhodný v případech, kdy při připojování přípojníc nebo kabelů je nulový vodič umisťován na levou stranu.

Použití: domácnosti, komerční a průmyslová sféra

Norma: IEC/EN 61008

Značení: podle EN 61008

Počet pólů	Jmenovitý chybový proud	Jmenovitý proud	Podrobnosti pro objednávku		Bbn 8012542	Hmotnost 1 ks	Balící jedn.
	$I_{\Delta n} \text{ mA}$	$I_n \text{ A}$	Typový kód	Objednací číslo	EAN	kg	ks
4	30	25	F204 AC-25/0.03	2CSF204023R1250	815907	0.375	1/3
		40	F204 AC-40/0.03	2CSF204023R1400	816003	0.375	1/3
		63	F204 AC-63/0.03	2CSF204023R1630	816102	0.375	1/3
		80	F204 AC-80/0.03	2CSF204023R1800	917403	0.405	1/3
		100	F204 AC-100/0.03	2CSF204023R1900	917502	0.405	1/3
		125	F204 AC-125/0.03	2CSF204023R1950	975106	0.500	1
100	25	25	F204 AC-25/0.1	2CSF204023R2250	816201	0.375	1/3
		40	F204 AC-40/0.1	2CSF204023R2400	816300	0.375	1/3
		63	F204 AC-63/0.1	2CSF204023R2630	816409	0.375	1/3
300	25	25	F204 AC-25/0.3	2CSF204023R3250	816508	0.375	1/3
		40	F204 AC-40/0.3	2CSF204023R3400	816607	0.375	1/3
		63	F204 AC-63/0.3	2CSF204023R3630	816706	0.375	1/3
		80	F204 AC-80/0.3	2CSF204023R3800	917601	0.405	1/3
		100	F204 AC-100/0.3	2CSF204023R3900	917700	0.405	1/3
		125	F204 AC-125/0.3	2CSF204023R3950	975304	0.500	1
500	25	25	F204 AC-25/0.5	2CSF204023R4250	816805	0.375	1/3
		40	F204 AC-40/0.5	2CSF204023R4400	816904	0.375	1/3
		63	F204 AC-63/0.5	2CSF204023R4630	817000	0.375	1/3

A

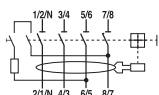
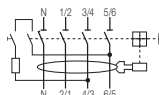

Typ F 200 A, s nulovým pólem na levé straně

Funkce: ochrana proti vlivům zemních poruchových střídavých proudů a stejnosměrných zemních svodových proudů pulzního průběhu; ochrana proti nepřímému dotyku a přídavná ochrana proti přímému dotyku (s citlivostí $I_{\Delta n} = 30 \text{ mA}$). Tento výrobek je vhodný v případech, kdy při připojování přípojnic nebo kabelů je nulový vodič umísťován na levou stranu.

Použití: domácnosti, komerční a průmyslová sféra

Norma: IEC/EN 61008

Značení: podle EN 61008

Počet pólů	Jmenovitý chybový proud $I_{\Delta n}$ mA	Jmenovitý proud I_n A	Podrobnosti pro objednávku		Bbn 8012542	Hmotnost 1 ks	Balící jedn.
			Typový kód	Objednací číslo			
4	30	25	F204 A-25/0.03	2CSF204123R1250	820109	0.375	1/3
		40	F204 A-40/0.03	2CSF204123R1400	820208	0.375	1/3
		63	F204 A-63/0.03	2CSF204123R1630	820307	0.375	1/3
		80	F204 A-80/0.03	2CSF204123R1800	918608	0.405	1/3
		100	F204 A-100/0.03	2CSF204123R1900	918707	0.405	1/3
100	25	125	F204 A-125/0.03	2CSF204123R1950	967705	0.500	1
		25	F204 A-25/0.1	2CSF204123R2250	820406	0.375	1/3
		40	F204 A-40/0.1	2CSF204123R2400	820505	0.375	1/3
		63	F204 A-63/0.1	2CSF204123R2630	820604	0.375	1/3
		300	F204 A-63/0.3	2CSF204123R3630	820901	0.375	1/3
300	25	40	F204 A-40/0.3	2CSF204123R3250	820703	0.375	1/3
		40	F204 A-40/0.3	2CSF204123R3400	820802	0.375	1/3
		63	F204 A-63/0.3	2CSF204123R3630	820901	0.375	1/3
		80	F204 A-80/0.3	2CSF204123R3800	918806	0.405	1/3
		100	F204 A-100/0.3	2CSF204123R3900	918905	0.405	1/3
500	125	125	F204 A-125/0.3	2CSF204123R3950	967804	0.500	1
		25	F204 A-25/0.5	2CSF204123R4250	821007	0.375	1/3
		40	F204 A-40/0.5	2CSF204123R4400	821106	0.375	1/3
		63	F204 A-63/0.5	2CSF204123R4630	821205	0.375	1/3

AC

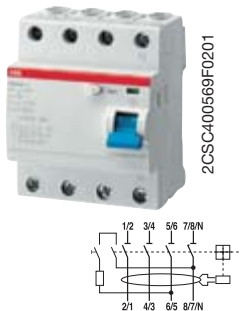

F 200 AP-R, typ AC

Funkce: ochrana proti vlivům zemních poruchových proudů střídavého proudu, sinusového průběhu. Je optimálním kompromisem mezi bezpečností a pokračováním provozu, díky necitlivosti na nežádoucí vybavení; ochrana proti nepřímému dotyku a přídavná ochrana proti přímému dotyku (s citlivostí $I_{\Delta n} = 30$ mA).

Použití: domácnosti, komerční a průmyslová sféra

Norma: IEC/EN 61008

Odolnost vůči rázovým proudům (vlna 8/20) = 3000 A

Značení: podle EN 61008

Počet pólů	Jmenovitý chybový proud $I_{\Delta n}$ mA	Jmenovitý proud I_n A	Podrobnosti pro objednávku		Bbn 8012542 EAN	Hmotnost 1 ks kg	Balící jedn. ks
			Typový kód	Objednací číslo			
2	30	25	F202 AC-25/0.03 AP-R	2CSF202301R1250	785705	0.225	1/6
		40	F202 AC-40/0.03 AP-R	2CSF202301R1400	823704	0.225	1/6
		63	F202 AC-63/0.03 AP-R	2CSF202301R1630	785804	0.225	1/6
4	30	25	F204 AC-25/0.03 AP-R	2CSF204301R1250	785903	0.375	1/3
		40	F204 AC-40/0.03 AP-R	2CSF204301R1400	823803	0.375	1/3
		63	F204 AC-63/0.03 AP-R	2CSF204301R1630	786009	0.375	1/3

3

A



2CSC400565F0201

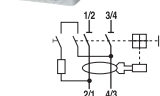

2CSC400569F0201

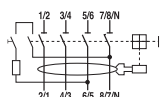

2CSC400197F0201

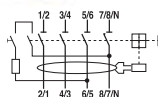

F 200 AP-R, typ A

Funkce: ochrana proti vlivům zemních poruchových sinusových střídavých proudů a stejnosměrných pulzních zemních zkratových proudů. Je optimálním kompromisem mezi bezpečností a pokračováním provozu, díky necitlivosti na nežádoucí vybavení; ochrana proti nepřímému dotyku a přídavná ochrana proti přímému dotyku (s citlivostí $I_{\Delta n} = 30$ mA).

Použití: domácnosti, komerční a průmyslová sféra

Norma: IEC/EN 61008

Odolnost vůči rázovým proudům (vlna 8/20) = 3000 A

Značení: podle EN 61008

Počet pólů	Jmenovitý chybový proud $I_{\Delta n}$ mA	Jmenovitý proud In A	Podrobnosti pro objednávku		Bbn 8012542	Hmotnost 1 ks kg	Balící jedn. ks
			Typový kód	Objednací číslo	EAN		
2	30	25	F202 A-25/0.03 AP-R	2CSF202401R1250	785101	0.225	1/6
		40	F202 A-40/0.03 AP-R	2CSF202401R1400	785200	0.225	1/6
		63	F202 A-63/0.03 AP-R	2CSF202401R1630	785309	0.225	1/6
		80	F202 A-80/0.03 AP-R	2CSF202401R1800	916406	0.225	1/6
		100	F202 A-100/0.03 AP-R	2CSF202401R1900	916505	0.225	1/6

4	30	25	F204 A-25/0.03 AP-R	2CSF204401R1250	785408	0.375	1/3
		40	F204 A-40/0.03 AP-R	2CSF204401R1400	785507	0.375	1/3
		63	F204 A-63/0.03 AP-R	2CSF204401R1630	785606	0.375	1/3
		80	F204 A-80/0.03 AP-R	2CSF204401R1800	919407	0.405	1/3
		100	F204 A-100/0.03 AP-R	2CSF204401R1900	919506	0.405	1/3
		125	F204 A-125/0.03 AP-R	2CSF204401R1950	967903	0.500	1

AC

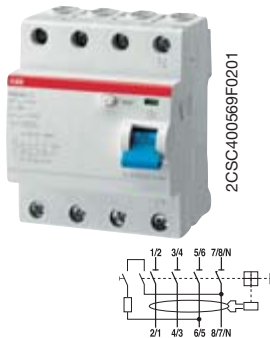

F 200 AC, selektivní typ

Funkce: ochrana proti vlivům zemních poruchových proudů střídavého proudu, sinusového průběhu, s úmyslně zavedenou prodlevou při vybavení, která umožňuje dosáhnout selektivitu s následně zapojenými ochrannými/jisticími prvky s okamžitou odezvou. Bližší informace o selektivitě viz technický návod. Ochrana proti nepřímému dotyku.

Použití: komerční a průmyslová sféra

Norma: IEC/EN 61008

Odolnost vůči rázovým proudům (vlna 8/20) = 3000 A

Značení: podle EN 61008

Počet pólů	Jmenovitý chybový proud $I\Delta n$ mA	Jmenovitý proud I_n A	Podrobnosti pro objednávku		Bbn 8012542 EAN	Hmotnost 1 ks kg	Balící jedn. ks
			Typový kód	Objednací číslo			
2	100	40	F202 AC S-40/0.1	2CSF202901R2400	821304	0.225	1/6
		63	F202 AC S-63/0.1	2CSF202901R2630	821403	0.225	1/6
	300	40	F202 AC S-40/0.3	2CSF202901R3400	821502	0.225	1/6
		63	F202 AC S-63/0.3	2CSF202901R3630	821601	0.225	1/6
	500	40	F202 AC S-40/0.5	2CSF202901R4400	821700	0.225	1/6
		63	F202 AC S-63/0.5	2CSF202901R4630	821809	0.225	1/6
1000	40	F202 AC S-40/1	2CSF202901R5400	821908	0.225	1/6	
	63	F202 AC S-63/1	2CSF202901R5630	822004	0.225	1/6	

4	100	40	F204 AC S-40/0.1	2CSF204901R2400	822103	0.375	1/3
		63	F204 AC S-63/0.1	2CSF204901R2630	822202	0.375	1/3
	300	40	F204 AC S-40/0.3	2CSF204901R3400	822301	0.375	1/3
		63	F204 AC S-63/0.3	2CSF204901R3630	822400	0.375	1/3
	500	40	F204 AC S-40/0.5	2CSF204901R4400	822509	0.375	1/3
		63	F204 AC S-63/0.5	2CSF204901R4630	822608	0.375	1/3
1000	40	F204 AC S-40/1	2CSF204901R5400	822707	0.375	1/3	
	63	F204 AC S-63/1	2CSF204901R5630	822806	0.375	1/3	

A

F 200 AC, selektivní typ

Funkce: ochrana proti vlivům zemních poruchových střídavých proudů sinusového průběhu a stejnosměrných proudů pulzního průběhu, s úmyslně zavedenou prodlevou při vybavení, která umožňuje dosáhnout selektivitu s následně zapojenými ochrannými/jisticími prvky s okamžitou odezvou. Bližší informace o selektivitě viz technický návod. Ochrana proti nepřímému dotyku.

Použití: komerční a průmyslová sféra

Norma: IEC/EN 61008

Odolnost vůči rázovým proudům (vlna 8/20) = 5000 A

Značení: podle EN 61008

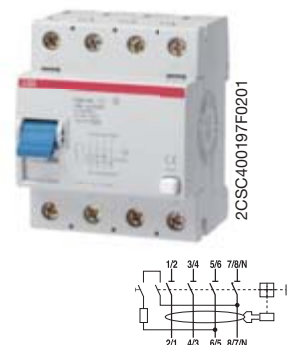

Počet pólů	Jmenovitý chybový proud I Δ n mA	Jmenovitý proud In A	Podrobnosti pro objednávku		Bbn 8012542	Hmotnost 1 ks kg	Balící jedn. ks
			Typový kód	Objednací číslo	EAN		
2	100	40	F202 A S-40/0.1	2CSF202201R2400	822905	0.225	1/6
		63	F202 A S-63/0.1	2CSF202201R2630	823001	0.225	1/6
		100	F202 A S-100/0.1	2CSF202201R2900	916000	0.225	1/6
	300	40	F202 A S-40/0.3	2CSF202201R3400	784302	0.225	1/6
		63	F202 A S-63/0.3	2CSF202201R3630	784401	0.225	1/6
		100	F202 A S-100/0.3	2CSF202201R3900	916109	0.225	1/6
	500	40	F202 A S-40/0.5	2CSF202201R4400	784500	0.225	1/6
		63	F202 A S-63/0.5	2CSF202201R4630	784609	0.225	1/6
		100	F202 A S-100/0.5	2CSF202201R4900	916208	0.225	1/6
1000	40	F202 A S-40/1	2CSF202201R5400	823100	0.225	1/6	
	63	F202 A S-63/1	2CSF202201R5630	823209	0.225	1/6	
	100	F202 A S-100/1	2CSF202201R5900	916307	0.225	1/6	

4	100	40	F204 A S-40/0.1	2CSF204201R2400	823308	0.375	1/3
		63	F204 A S-63/0.1	2CSF204201R2630	823407	0.375	1/3
		100	F204 A S-100/0.1	2CSF204201R2900	919001	0.405	1/3
	300	40	F204 A S-40/0.3	2CSF204201R3400	784708	0.375	1/3
		63	F204 A S-63/0.3	2CSF204201R3630	784807	0.375	1/3
		100	F204 A S-100/0.3	2CSF204201R3900	919100	0.405	1/3
	500	125	F204 A S-125/0.3	2CSF204201R3950	968207	0.500	1
		40	F204 A S-40/0.5	2CSF204201R4400	784906	0.375	1/3
		63	F204 A S-63/0.5	2CSF204201R4630	785002	0.375	1/3
	1000	100	F204 A S-100/0.5	2CSF204201R4900	919209	0.405	1/3
		125	F204 A S-125/0.5	2CSF204201R4950	968405	0.500	1
		40	F204 A S-40/1	2CSF204201R5400	823506	0.375	1/3
	1000	63	F204 A S-63/1	2CSF204201R5630	823605	0.375	1/3
		100	F204 A S-100/1	2CSF204201R5900	919308	0.405	1/3



Typ F 200 A pro vyšší kmitočty (400 Hz)

Funkce: ochrana proti vlivům zemních poruchových sinusových střídavých a pulzních stejnosměrných proudů; ochrana proti nepřímému dotyku a přídavná ochrana proti přímému dotyku (s $I_{\Delta n} = 30 \text{ mA}$).

Výhody: vyšší kmitočet má za následek zvýšení magnetického odporu R_m (také: magnetická reluktance) toroidního transformátoru standardního proudového chrániče. V důsledku toho naroste při 400 Hz hodnota aktivačního zbytkového proudu na 3 a více násobek hodnoty zbytkového proudu při 50 Hz. Proudový chránič F 200 400 Hz zajišťuje ochranu proti nepřímému dotyku a přídavnou ochranu proti přímému dotyku (s $I_{\Delta n} = 30 \text{ mA}$)

Použití: komerční a průmyslová sféra

Norma: IEC/EN 61008

Značení: podle EN 61008

Počet pólů	Jmenovitý chybový proud	Jmenovitý proud	Podrobnosti pro objednávku		Bbn 8012542	Hmotnost 1 ks	Balící jedn.
	$I_{\Delta n} \text{ mA}$	$I_n \text{ A}$	Typový kód	Objednací číslo	EAN	kg	ks
4	30	25	F204 A-25/0.03 400Hz	2CSF204197R1250	968603	0.375	1/3
		40	F204 A-40/0.03 400Hz	2CSF204197R1400	968702	0.375	1/3



Typ F 200 A pro kmitočty 16 2/3 Hz

Funkce: ochrana proti vlivům zemních poruchových sinusových střídavých a pulzních stejnosměrných proudů; ochrana proti nepřímému dotyku a přídavná ochrana proti přímému dotyku (s $I_{\Delta n} = 30 \text{ mA}$).

Jistič F 200 16 2/3 Hz může fungovat při jmenovitém kmitočtu 16 2/3 Hz, což je obecně používaná frekvence v trakčních aplikacích.

Použití: železnice

Norma: IEC/EN 61008

Značení: podle EN 61008

Počet pólů	Jmenovitý chybový proud	Jmenovitý proud	Podrobnosti pro objednávku		Bbn 8012542	Hmotnost 1 ks	Balící jedn.
	$I_{\Delta n} \text{ mA}$	$I_n \text{ A}$	Typový kód	Objednací číslo	EAN	kg	ks
2	30	63	F202 A-63/0.03 16-2/3Hz	2CSF202196R1630	734536	0.225	1/6
		300	F202 A-63/0.3 16-2/3Hz	2CSF202196R3630	733638	0.225	1/6
		500	F202 A-63/0.5 16-2/3Hz	2CSF202196R4630	734437	0.225	1/6
4	30	63	F204 A-63/0.03 16-2/3Hz	2CSF204196R1630	733539	0.375	1/3
		300	F204 A-63/0.3 16-2/3Hz	2CSF204196R3630	734338	0.375	1/3
		500	F204 A-63/0.5 16-2/3Hz	2CSF204196R4630	733430	0.375	1/3

B

Typ F 200 B pro vyhlazené stejnosměrné zemní poruchové proudy

Funkce: ochrana proti vlivům zemních poruchových sinusových střídavých proudů, stejnosměrných pulzních proudů, stejnosměrných chybových vyhlazeného průběhu; ochrana proti nepřímému dotyku a přídatná ochrana proti přímému dotyku (s $I\Delta n = 30$ mA).

Použití: průmyslová sféra

Norma: IEC/EN 61008, IEC 62423

Značení: podle EN 61008

Počet pólů	Jmenovitý chybový proud $I\Delta n$ mA	Jmenovitý proud In A	Podrobnosti pro objednávku		Bbn 8012542	Hmotnost 1 ks	Balící jedn.
			Typový kód	Objednací číslo			
4	30	40	F204 B-40/0.03	2CSF204501R1400	988403	0.500	1
		63	F204 B-63/0.03	2CSF204501R1630	988502	0.500	1
	300	63	F204 B-63/0.3	2CSF204501R3630	989004	0.500	1

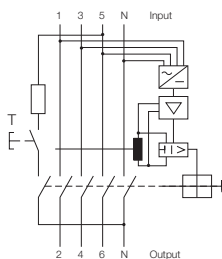

Typ F 200 B, selektivní, pro zemní poruchové proudy stejnosměrného vyhlazeného průběhu

Funkce: ochrana proti vlivům zemních poruchových sinusových střídavých proudů, stejnosměrných chybových proudů, se zavedenou vybavovací prodlevou, která umožňuje dosáhnout selektivity s následně zapojenými zařízeními s okamžitou odezvou (bližší informace o selektivitě viz technický návod); ochrana proti nepřímému dotyku.

Použití: průmyslová sféra

Norma: IEC/EN 61008, IEC 62423

Odolnost vůči rázovým proudům (vlina 8/20) = 5000 A

Značení: podle EN 61008

Počet pólů	Jmenovitý chybový proud $I\Delta n$ mA	Jmenovitý proud In A	Podrobnosti pro objednávku		Bbn 8012542	Hmotnost 1 ks	Balící jedn.
			Typový kód	Objednací číslo			
4	300	63	F204 B S-63/0.3	2CSF204801R3630	989301	0.500	1

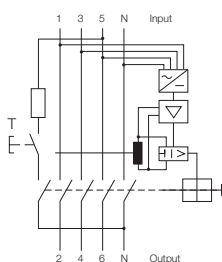

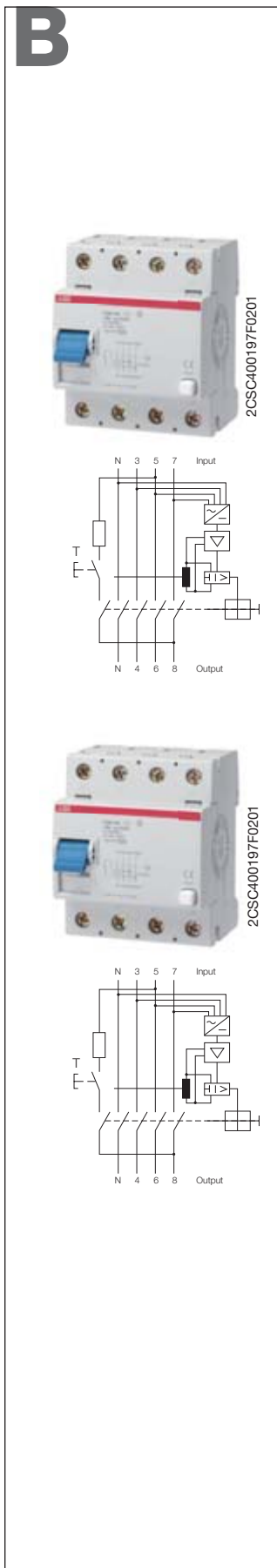

Typ F 200 B pro vyhlazené stejnosměrné zemní chybové proudy, s nulovým pólem na levé straně

Funkce: ochrana proti vlivům zemních poruchových sinusových střídavých proudů, stejnosměrných pulzních proudů, stejnosměrných chybových proudů; ochrana proti nepřímému dotyku a přídavná ochrana proti přímému dotyku (s $I_{\Delta n} = 30 \text{ mA}$).

Tento výrobek je s výhodou používán v instalacích u nichž se přípojnice nebo kabelové přívody nachází na levé straně.

Použití: průmyslová sféra

Norma: IEC/EN 61008, IEC 62423

Značení: podle EN 61008

Počet pólů	Jmenovitý chybový proud	Jmenovitý proud	Podrobnosti pro objednávku		Bbn 8012542	Hmotnost 1 ks	Balící jedn.
	$I_{\Delta n} \text{ mA}$	$I_n \text{ A}$	Typový kód	Objednací číslo	EAN	kg	ks
4	30	125	F204 B-125/0.03	2CSF204523R1950	988700	0.500	1
	300	125	F204 B-125/0.3	2CSF204523R3950	989202	0.500	1
	500	125	F204 B-125/0.5	2CSF204523R4950	730439	0.500	1

Typ F 200 B, selektivní, pro zemní poruchové proudy stejnosměrného vyhlazeného průběhu, s nulovým pólem na levé straně

Funkce: ochrana proti vlivům zemních poruchových sinusových střídavých proudů, stejnosměrných pulzních proudů, stejnosměrných chybových proudů, se zavedenou vybavovací prodlevou, která umožňuje dosáhnout selektivity s následně zapojenými zařízeními s okamžitou odezvou (bližší informace o selektivitě viz technický návod); ochrana proti nepřímému dotyku.

Tento výrobek je s výhodou používán v instalacích u nichž se přípojnice nebo kabelové přívody nachází na levé straně.

Použití: průmyslová sféra

Norma: IEC/EN 61008, IEC 62423

Odolnost vůči rázovým proudům (vlna 8/20) = 5000 A

Značení: podle EN 61008

Počet pólů	Jmenovitý chybový proud	Jmenovitý proud	Podrobnosti pro objednávku		Bbn 8012542	Hmotnost 1 ks	Balící jedn.
	$I_{\Delta n} \text{ mA}$	$I_n \text{ A}$	Typový kód	Objednací číslo	EAN	kg	ks
4	300	125	F204 B S-125/0.3	2CSF204823R3950	989509	0.500	1
	500	125	F204 B S-125/0.5	2CSF204823R4950	731238	0.500	1

B



2CSC400197F0201

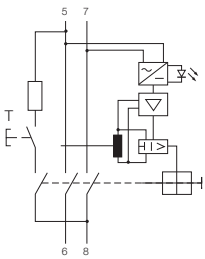

Typ F 200 PV B pro vyhlazené stejnosměrné zemní poruchové proudy, určený pro fotovoltaické aplikace

Funkce: ochrana proti vlivům zemních poruchových sinusových střídavých proudů, stejnosměrných pulzních proudů, stejnosměrných chybových proudů; ochrana proti nepřímému dotyku a přídavná ochrana proti přímému dotyku (s $I_{\Delta n} = 30 \text{ mA}$).

Pokud elektrická instalace obsahuje fotovoltaický zdroj bez alespoň jednoduchého oddělení mezi střídavou a stejnosměrnou stranou, měl by chráničový blok (RCD) instalovaný k ochraně fotovoltaického zdroje formou automatického odpojení být typu B podle IEC 60755, novela 2 (podle IEC 60364-7, čl. 712.413.1.1.1.2).

Použití: zvláště vhodný pro použití u fotovoltaických systémů

Norma: IEC/EN 61008, IEC 62423

Značení: podle EN 61008

Počet pólů	Jmenovitý chybový proud		Podrobnosti pro objednávku		Bbn 8012542	Hmotnost 1 ks	Balící jedn.
	$I_{\Delta n} \text{ mA}$	$I_n \text{ A}$	Typový kód	Objednací číslo	EAN	kg	ks
2	30	25	F202PV B-25/0,03	2CSF202601R1250	071235	0.500	1
		63	F202PV B-63/0,03	2CSF202601R1630	368632	0.500	1
	300	25	F202PV B-25/0,3	2CSF202601R3250	910831	0.500	1
		63	F202PV B-63/0,3	2CSF202601R3630	659037	0.500	1

Technické údaje

Jmenovitý proud In	25A	63 A
Jmenovitý chybový proud IΔn		0.03 - 0.3 A
Pracovní kmitočtový rozsah		0 - 1000 Hz
Jmenovité napětí Un		230 V AC
Jmenovitý kmitočet		50 Hz
Minimální provozní napětí pro detekci zbytkových proudů typu A/AC pro detekci zbytkových proudů typu B		0 V (nezávislé na napětí sítě) 30 V AC
Vlastní příkon		max. 1.2 W
Pracovní napěťový rozsah testovacího obvodu		100 V AC – 250 V AC
Počet pólů		2
Vyzářený výkon Pv	1.2 W	7.2 W
Zkratová ochranná pojistka podle VDE 0636/IEC 60269-1		100 A/gL
Vypínací časy u typu F200PV B		1xIΔn ≤ 300 ms; 5xIΔn ≤ 40 ms
Jmenovitá vypínací schopnost Im	500 A	800 A
Jmenovitý poruchový vypínací proud IΔm	500 A	800 A
Jmenovitý zkratový proud Inc		10 kA
Jmenovitý zkratový poruchový proud IΔc		10 kA
Odolnost vůči rázovým proudům		okružová vlna 0,5 ms/100 kHz; 200 A, impulz 8/20; 3 kA
Odolnost vůči rázům		20 g/ trvání 20 ms
Krytí pouzdra		IP 40 (po instalaci do distribučního rozváděče)
Vstupní strana		svorky 5, 7
Teplota okolí		-25°C až +40°C
Odolnost vůči klimatickým změnám podle IEC 68-2-30		vlhké/cyklické teplo (25°C/55°C; 93%/97% rel. vlhkosti, 28 cyklů)
Max. průřez kabelu		1x1,5-50 mm ² (připojen 1 vodič); 2x1,5-16 mm ² (připojeny 2 vodiče)
Úťahovací moment upevňovacích šroubů		
Mechanická životnost		> 5000 spínacích cyklů
Elektrická životnost		> 2000 spínacích cyklů
Elektromagnetická kompatibilita		IEC 61453; DIN VDE 0664, bod 30 (odolnost vůči rušení průmyslovým prostředím)
Upevnění		na lištu DIN EN 60715 (35 mm) pomocí rychloupínacího zařízení; jakákoli montážní poloha
Ovládací páčka jističe		modrá, uzamykatelná v poloze ON/OFF
Rozměry (V x H x Š)		85 x 69 x 72 mm
Hmotnost		500 g

3

TECHNICKÉ ÚDAJE

	Normy		
Elektrické vlastnosti	Provozní charakteristiky: typ		
	Póly		
	Jmenovitá citlivost $I_{\Delta n}$		A
	Velikost		A
	Jmenovité napětí U_e		V
	Izolační napětí U_i		V
	Maximální provozní napětí zkoušeného obvodu		V
	Minimální provozní napětí zkouš. obvodu		V
	Jmenovitý kmitočet		Hz
	Jmen. vypínací schopnost (I_{cn}) podle IEC/EN 61009		A
	Jmen. vypínací schopnost (I_{cn}) podle IEC/EN 60947-2		A
	Jmen. vypínací schopnost chrániče		kA
	Jmenovité impulzní výdržné napětí (1,2/50) U_{imp}		kV
	Izolační zkušební napětí při ind. f.po dobu 1 min.		kV
Odolnost vůči rázovému proudu (vlna 8/20)		A	
Mechanické vlastnosti	Ovládací páka		
	IElektrická životnost		
	Mechanická životnost		
	Krytí	pouzdro svorky	
	Tropikalizace podle IEC/EN 60068-2	vlhké teplo konst. klim. podmínky proměnl. klim. podm.	°C/RH °C/RH °C/RH
	Teplota okolí (při denní průměrné hodnotě $\leq +35^\circ\text{C}$)		°C
	Skladovací teplota		°C
Instalace	Druh svorek	2P 3P/4P $I_n = 25$ and 40 A 3P/4P $I_n = 63$ A	
	Velikost svorek pro kabel	2P 3P/4P $I_n = 25$ and 40 A 3P/4P $I_n = 63$ A	mm ² mm ² mm ²
	Utahovací moment	2P 3P/4P $I_n = 25$ and 40 A 3P/4P $I_n = 63$ A	N*m N*m N*m
	Upevnění		
Rozměry a hmotnost	Rozměry pólu (V x H x Š)	2P 3P/4P $I_n = 25$ and 40 A 3P/4P $I_n = 63$ A	mm mm mm
	Hmotnost	2P	g
		3P/4P $I_n = 25$ and 40 A	g
		3P/4P $I_n = 63$ A	g
Kombinace s miniaturními jističi	Možnost kombinace s:		
	S 200		
	S 200 M S 200 P		

① Před připojením hliníkových vodičů ($\geq 4 \text{ mm}^2$) zajistěte, aby jejich kontaktní konce byly očištěny, mechanicky zbaveny oxidační vrstvy a ošetřeny vrstvou vazelíny.



DDA200 AC	DDA200 A	DDA200 A AE	DDA200 B	DDA200 AC AP-R	DDA200 A AP-R	DDA200 AC S	DDA200 A S
IEC/EN 61009 Ann.G (and IEC 62423 for B type)							
AC	A	A	B	AC	A	AC	A
	2P, 3P, 4P		4P		2P, 3P, 4P		
0.01-0.03-0.1-0.3-0.5-1		0.03-0.3-0.5-1	0.03-0.3	0.03		0.1-0.3-0.5-1	
25, 40, 63		63		25, 40, 63		63	
230/400 - 240/415							
500							
254 (440 pro 3P a 4P)		264 (440 pro 3P)	254		254 (440 pro 3P a 4P)		
110 (195 pro 3P a 4P)		184 (310 pro 3P)	195		110 (195 pro 3P a 4P)		
50...60							
Icn přiřazeného modulárního jističe							
Icu přiřazeného modulárního jističe							
Icn přiřazeného modulárního jističe							
5							
2,5							
	250		3000 (5000 pro selektivní typ)		3000		5000
modrá							
10000							
20000							
IP4X							
IP2X							
28 cyklů s 55/95...100							
23/83 - 40/93 - 55/20							
25/95 - 40/95							
-25...+55							
-40...+70							
bezpečná, obousměrná válcová přípojovací svorka (chráněné proti nárazu) ①							
klecová (chráněné proti nárazu)							
bezpečná, obousměrná válcová přípojovací svorka (chráněné proti nárazu) ①							
(tuhé a pružné) do 25							
(tuhé a pružné) do 16							
(tuhé a pružné) do 25							
2,8							
1,2							
2,8							
na lištu DIN podle EN 60715 (35 mm) pomocí rychloupínacího zařízení							
85 x 69 x 70							
85 x 69 x 70							
85 x 69 x 140							
175							
175							
325							
ano							
ano							
ano							

AC

Typ DDA 200 AC

Funkce: chráničový blok pro kombinaci s miniaturními jističi řady S 200. Ochrana proti střídavým zemním poruchovým proudům sinusového průběhu; ochrana proti nepřímému dotyku a přídavná ochrana proti přímému dotyku ($I_{\Delta n} = 30 \text{ mA}$).

Použití: domácnosti, komerční a průmyslová sféra

Normy: IEC/EN 61009, dodatek G

Počet pólů	Jmenovitý chybový proud $I_{\Delta n}$ mA	Jmenovitý proud I_n A	Podrobnosti pro objednávku		Bbn 8012542	Hmotnost 1 ks	Balící jedn.
			Typový kód	Objednací číslo			
2	10	25	DDA202 AC-25/0.01	2CSB202001R0250	791003	0.180	1
		30	DDA202 AC-25/0.03	2CSB202001R1250	791102	0.180	1
		40	DDA202 AC-40/0.03	2CSB202001R1400	791201	0.180	1
		63 ②	DDA202 AC-63/0.03	2CSB202001R1630	791300	0.180	1
	100	25	DDA202 AC-25/0.1	2CSB202001R2250	791409	0.180	1
		40	DDA202 AC-40/0.1	2CSB202001R2400	791508	0.180	1
		63 ②	DDA202 AC-63/0.1	2CSB202001R2630	791607	0.180	1
		300	25	DDA202 AC-25/0.3	2CSB202001R3250	791706	0.180
	500	40	DDA202 AC-40/0.3	2CSB202001R3400	791805	0.180	1
		63 ②	DDA202 AC-63/0.3	2CSB202001R3630	791904	0.180	1
		25	DDA202 AC-25/0.5	2CSB202001R4250	790200	0.180	1
		40	DDA202 AC-40/0.5	2CSB202001R4400	792109	0.180	1
1000	63 ②	DDA202 AC-63/0.5	2CSB202001R4630	792208	0.180	1	
	25	DDA202 AC-25/1	2CSB202001R5250	808305	0.180	1	
	40	DDA202 AC-40/1	2CSB202001R5400	808404	0.180	1	
	63 ②	DDA202 AC-63/1	2CSB202001R5630	792307	0.180	1	
2000	63	DDA202 AC-63/2	2CSB202001R6630	792406	0.180	1	
3	30	25	DDA203 AC-25/0.03	2CSB203001R1250	792505	0.220	1
		40	DDA203 AC-40/0.03	2CSB203001R1400	792604	0.220	1
		63 ②	DDA203 AC-63/0.03	2CSB203001R1630	792703	0.260	1
	100	25	DDA203 AC-25/0.1	2CSB203001R2250	792802	0.220	1
		40	DDA203 AC-40/0.1	2CSB203001R2400	792901	0.220	1
		63 ②	DDA203 AC-63/0.1	2CSB203001R2630	793007	0.260	1
	300	25	DDA203 AC-25/0.3	2CSB203001R3250	793106	0.220	1
		40	DDA203 AC-40/0.3	2CSB203001R3400	793205	0.220	1
		63 ②	DDA203 AC-63/0.3	2CSB203001R3630	793304	0.260	1
	500	25	DDA203 AC-25/0.5	2CSB203001R4250	793403	0.220	1
		40	DDA203 AC-40/0.5	2CSB203001R4400	793502	0.220	1
		63 ②	DDA203 AC-63/0.5	2CSB203001R4630	793601	0.260	1
1000	25	DDA203 AC-25/1	2CSB203001R5250	808503	0.220	1	
	40	DDA203 AC-40/1	2CSB203001R5400	808602	0.220	1	
	63 ②	DDA203 AC-63/1	2CSB203001R5630	793700	0.260	1	
2000	63	DDA203 AC-63/2	2CSB203001R6630	793809	0.260	1	
4	30	25	DDA204 AC-25/0.03	2CSB204001R1250	793908	0.260	1
		40	DDA204 AC-40/0.03	2CSB204001R1400	794004	0.260	1
		63 ① ②	DDA204 AC-63/0.03	2CSB204001R1630	794103	0.305	1
	100	25	DDA204 AC-25/0.1	2CSB204001R2250	794202	0.260	1
		40	DDA204 AC-40/0.1	2CSB204001R2400	794301	0.260	1
		63 ②	DDA204 AC-63/0.1	2CSB204001R2630	794400	0.305	1
	300	25	DDA204 AC-25/0.3	2CSB204001R3250	794509	0.260	1
		40	DDA204 AC-40/0.3	2CSB204001R3400	794608	0.260	1
		63 ②	DDA204 AC-63/0.3	2CSB204001R3630	794707	0.305	1
	500	25	DDA204 AC-25/0.5	2CSB204001R4250	794806	0.260	1
		40	DDA204 AC-40/0.5	2CSB204001R4400	794905	0.260	1
		63 ②	DDA204 AC-63/0.5	2CSB204001R4630	795001	0.305	1
1000	25	DDA204 AC-25/1	2CSB204001R5250	808701	0.260	1	
	40	DDA204 AC-40/1	2CSB204001R5400	808800	0.260	1	
	63 ②	DDA204 AC-63/1	2CSB204001R5630	795100	0.305	1	
2000	63	DDA204 AC-63/2	2CSB204001R6630	795209	0.305	1	

① verze s testovacím tlačítkem na napětí 115 VAC – 127 VAC je dodávána na základě spec. požadavků
 ② dodáván s přídavnými svorkami pro dálkové vypnutí (vybavení)

A

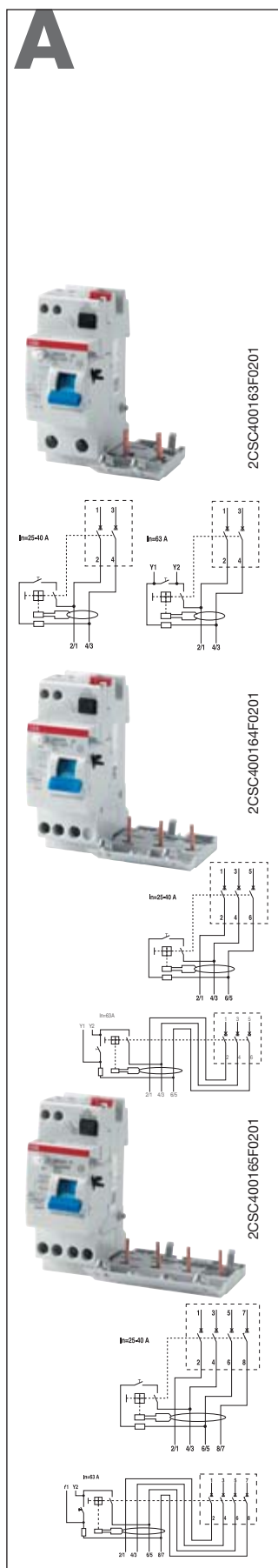

Typ DDA 200 A

Funkce: chráničový blok pro kombinaci s miniaturními jističi řady S 200. Ochrana proti střídavým zemním poruchovým proudům sinusového průběhu a stejnosměrným pulzním poruchovým proudům; ochrana proti nepřímému dotyku a přídavná ochrana proti přímému dotyku ($I\Delta n = 30 \text{ mA}$).

Použití: domácnosti, komerční a průmyslová sféra

Normy: IEC/EN 61009, dodatek G

Počet pólů	Jmenovitý chybový proud $I\Delta n \text{ mA}$	Jmenovitý proud $I_n \text{ A}$	Podrobnosti pro objednávku		Bbn 8012542 EAN	Hmotnost 1 ks kg	Balící jedn. ks	
			Typový kód	Objednací číslo				
2	10	25	DDA202 A-25/0.01	2CSB202101R0250	795308	0.180	1	
		25	DDA202 A-25/0.03	2CSB202101R1250	795407	0.180	1	
		40	DDA202 A-40/0.03	2CSB202101R1400	795506	0.180	1	
	30	63 ②	DDA202 A-63/0.03	2CSB202101R1630	795605	0.180	1	
		25	DDA202 A-25/0.1	2CSB202101R2250	795704	0.180	1	
		40	DDA202 A-40/0.1	2CSB202101R2400	795803	0.180	1	
	100	63 ②	DDA202 A-63/0.1	2CSB202101R2630	795902	0.180	1	
		25	DDA202 A-25/0.3	2CSB202101R3250	796008	0.180	1	
		40	DDA202 A-40/0.3	2CSB202101R3400	796107	0.180	1	
	300	63 ②	DDA202 A-63/0.3	2CSB202101R3630	796206	0.180	1	
		25	DDA202 A-25/0.5	2CSB202101R4250	796305	0.180	1	
		40	DDA202 A-40/0.5	2CSB202101R4400	796404	0.180	1	
500	63 ②	DDA202 A-63/0.5	2CSB202101R4630	796503	0.180	1		
	25	DDA202 A-25/1	2CSB202101R5250	808909	0.180	1		
	40	DDA202 A-40/1	2CSB202101R5400	809005	0.180	1		
1000	63 ②	DDA202 A-63/1	2CSB202101R5630	796602	0.180	1		
	3	30	25	DDA203 A-25/0.03	2CSB203101R1250	796701	0.220	1
			40 ①	DDA203 A-40/0.03	2CSB203101R1400	796800	0.220	1
63 ① ②			DDA203 A-63/0.03	2CSB203101R1630	796909	0.260	1	
100		25	DDA203 A-25/0.1	2CSB203101R2250	797005	0.220	1	
		40	DDA203 A-40/0.1	2CSB203101R2400	797104	0.220	1	
		63 ②	DDA203 A-63/0.1	2CSB203101R2630	797203	0.260	1	
300		25	DDA203 A-25/0.3	2CSB203101R3250	797302	0.220	1	
		40	DDA203 A-40/0.3	2CSB203101R3400	797401	0.220	1	
		63 ②	DDA203 A-63/0.3	2CSB203101R3630	797500	0.260	1	
500		25	DDA203 A-25/0.5	2CSB203101R4250	797609	0.220	1	
		40	DDA203 A-40/0.5	2CSB203101R4400	797708	0.220	1	
		63 ②	DDA203 A-63/0.5	2CSB203101R4630	797807	0.260	1	
1000	25	DDA203 A-25/1	2CSB203101R5250	809104	0.220	1		
	40	DDA203 A-40/1	2CSB203101R5400	809203	0.220	1		
	63 ②	DDA203 A-63/1	2CSB203101R5630	797906	0.260	1		
4	30	25	DDA204 A-25/0.03	2CSB204101R1250	798002	0.260	1	
		40	DDA204 A-40/0.03	2CSB204101R1400	798101	0.260	1	
		63 ① ②	DDA204 A-63/0.03	2CSB204101R1630	798200	0.305	1	
	100	25	DDA204 A-25/0.1	2CSB204101R2250	798309	0.260	1	
		40	DDA204 A-40/0.1	2CSB204101R2400	798408	0.260	1	
		63 ②	DDA204 A-63/0.1	2CSB204101R2630	798507	0.305	1	
	300	25	DDA204 A-25/0.3	2CSB204101R3250	798606	0.260	1	
		40	DDA204 A-40/0.3	2CSB204101R3400	798705	0.260	1	
		63 ②	DDA204 A-63/0.3	2CSB204101R3630	798804	0.305	1	
	500	25	DDA204 A-25/0.5	2CSB204101R4250	798903	0.260	1	
		40	DDA204 A-40/0.5	2CSB204101R4400	799009	0.260	1	
		63 ②	DDA204 A-63/0.5	2CSB204101R4630	799108	0.305	1	
1000	25	DDA204 A-25/1	2CSB204101R5250	809302	0.260	1		
	40	DDA204 A-40/1	2CSB204101R5400	809401	0.260	1		
	63 ②	DDA204 A-63/1	2CSB204101R5630	799207	0.305	1		

① verze s testovacím tlačítkem na napětí 115 VAC – 127 VAC je dodávána na zákl. spec. požadavku

② dodáván s přídavnými svorkami pro dálkové vypnutí (vybavení)

3

A

Typ DDA 200 AE, A

Funkce: chráničový blok pro kombinaci s miniaturními jističi řady S 200. Ochrana proti střídavým zemním poruchovým proudům sinusového průběhu a stejnosměrným pulzním poruchovým proudům. Tento chráničový blok je vybaven dvěma přidavnými svorkami, které se používají v obvodech nouzového vypnutí a uvedení zařízení do bezpečného stavu; ochrana proti nepřímému dotyku a přidavná ochrana proti přímému dotyku ($I_{\Delta n} = 30 \text{ mA}$).

Použití: komerční a průmyslová sféra

Normy: IEC/EN 61009, dodatek G

Počet pólů	Jmenovitý chybový proud $I_{\Delta n} \text{ mA}$	Jmenovitý proud $I_n \text{ A}$	Podrobnosti pro objednávku		Bbn 8012542	Hmotnost 1 ks	Balící jedn.
			Typový kód	Objednací číslo			
2	30	63	DDA202 A-63/0.03 AE	2CSB202701R1630	801702	0.180	1
	300	63	DDA202 A-63/0.3 AE	2CSB202701R3630	801801	0.180	1
	500	63	DDA202 A-63/0.5 AE	2CSB202701R4630	801900	0.180	1
	1000	63	DDA202 A-63/1 AE	2CSB202701R5630	802006	0.180	1

3	30	63	DDA203 A-63/0.03 AE	2CSB203701R1630	802105	0.260	1
	300	63	DDA203 A-63/0.3 AE	2CSB203701R3630	802204	0.260	1
	500	63	DDA203 A-63/0.5 AE	2CSB203701R4630	802303	0.260	1
	1000	63	DDA203 A-63/1 AE	2CSB203701R5630	802402	0.260	1

4	30	63	DDA204 A-63/0.03 AE	2CSB204701R1630	802501	0.305	1
	300	63	DDA204 A-63/0.3 AE	2CSB204701R3630	802600	0.305	1
	500	63	DDA204 A-63/0.5 AE	2CSB204701R4630	802709	0.305	1
	1000	63	DDA204 A-63/1 AE	2CSB204701R5630	802808	0.305	1



2CSC400163F0201

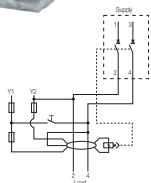

2CSC400563F0201

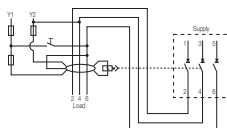

2CSC400562F0201

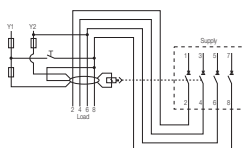

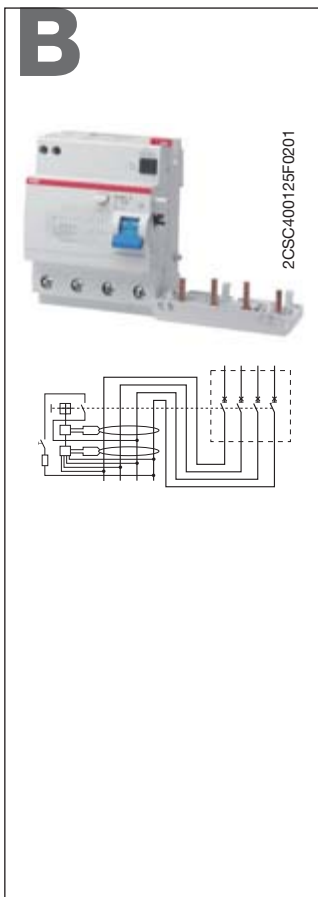

Typ DDA 200 B pro vyhlazené stejnosměrné zemní poruchové proudy

Funkce: chráničový blok pro kombinaci na místě s miniaturními jističi řady S 200. Ochrana proti vlivům zemních poruchových sinusových střídavých proudů, stejnosměrných pulzních proudů, stejnosměrných proudů vyhlazeného průběhu; ochrana proti nepřímému dotyku a přídatná ochrana proti přímému dotyku (s $I_{\Delta n} = 30 \text{ mA}$).

Použití: průmyslová sféra

Norma: IEC/EN 61009, dodatek G, IEC 62423

Počet pólů	Jmenovitý chybový proud $I_{\Delta n} \text{ mA}$	Jmenovitý proud $I_n \text{ A}$	Podrobnosti pro objednávku		Bbn 8012542	Hmotnost 1 ks	Balící jedn.
			Typový kód	Objednací číslo	EAN	kg	ks
4	30	63	DDA204 B-63/0.03	2CSB204501R1630	987505	0.325	1
	300	63	DDA204 B-63/0.3	2CSB204501R3630	987604	0.325	1

3

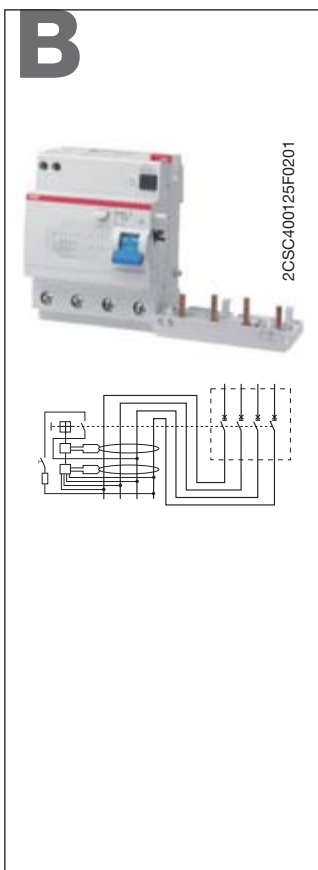

Typ DDA 200 B, selektivní, pro vyhlazené stejnosměrné zemní poruchové proudy

Funkce: chráničový blok pro kombinaci na místě s miniaturními jističi řady S 200. Ochrana proti vlivům zemních poruchových sinusových střídavých proudů, stejnosměrných pulzních proudů, stejnosměrných proudů vyhlazeného průběhu, s úmyslně zavedenou vybavovací prodlevou, která umožňuje realizovat selektivitu s následně zapojenými zařízeními s okamžitou odezvou (bližší informace o selektivitě viz technický návod).

Použití: průmyslová sféra

Norma: IEC/EN 61009, dodatek G, IEC 62423

Počet pólů	Jmenovitý chybový proud $I_{\Delta n} \text{ mA}$	Jmenovitý proud $I_n \text{ A}$	Podrobnosti pro objednávku		Bbn 8012542	Hmotnost 1 ks	Balící jedn.
			Typový kód	Objednací číslo	EAN	kg	ks
4	300	63	DDA204 B S-63/0.3	2CSB204801R3630	987901	0.325	1

AC



2CSC400163F0201

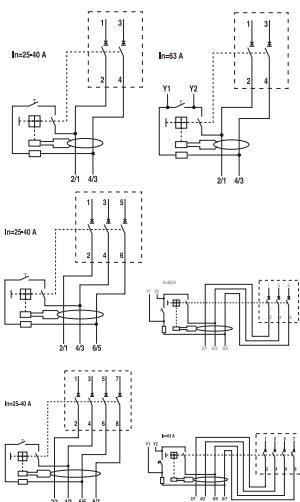

DDA 200 AP-R, typ AC

Funkce: chráničový blok pro kombinaci s miniaturními jističi řady S 200. Ochrana proti střídavým zemním poruchovým proudům sinusového průběhu, která představuje optimální kompromis mezi bezpečností a provozní kontinuitou, díky odolnosti vůči nežádoucím vypnutím; ochrana proti nepřímému dotyku a přídatná ochrana proti přímému dotyku ($I\Delta n = 30 \text{ mA}$).

Použití: domácnosti, komerční a průmyslová sféra

Normy: IEC/EN 61009, dodatek G

Odolnost vůči proudovým rázům (vlna 8/20) = 3000A

Počet pólů	Jmenovitý chybový proud $I\Delta n \text{ mA}$	Jmenovitý proud $I_n \text{ A}$	Podrobnosti pro objednávku Typový kód Objednací číslo	Bbn 8012542 EAN	Hmotnost 1 ks kg	Balící jedn. ks
2	30	25	DDA202 AC-25/0.03 AP-R 2CSB202301R1250	800507	0.180	1
		40	DDA202 AC-40/0.03 AP-R 2CSB202301R1400	800606	0.180	1
		63 ①	DDA202 AC-63/0.03 AP-R 2CSB202301R1630	800705	0.180	1
3	30	25	DDA203 AC-25/0.03 AP-R 2CSB203301R1250	810704	0.220	1
		40	DDA203 AC-40/0.03 AP-R 2CSB203301R1400	810803	0.220	1
		63 ①	DDA203 AC-63/0.03 AP-R 2CSB203301R1630	810902	0.260	1
4	30	25	DDA204 AC-25/0.03 AP-R 2CSB204301R1250	800804	0.260	1
		40	DDA204 AC-40/0.03 AP-R 2CSB204301R1400	800903	0.260	1
		63 ①	DDA204 AC-63/0.03 AP-R 2CSB204301R1630	801009	0.305	1

① vybaven přídatnými svorkami pro dálkové vypínání.

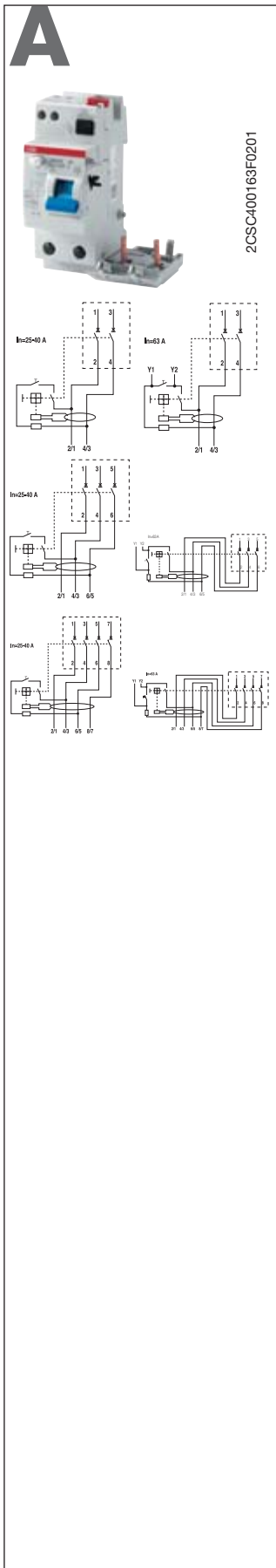

DDA 200 AP-R, typ A

Funkce: chráničový blok pro kombinaci s miniaturními jističi řady S 200. Ochrana proti střídavým zemním poruchovým proudům sinusového průběhu a stejnosměrným pulzním zemním poruchovým proudům, která představuje optimální kompromis mezi bezpečností a provozní kontinuitou, díky odolnosti vůči nežádoucím vypnutím; ochrana proti nepřímému dotyku a přídavná ochrana proti přímému dotyku ($I_{\Delta n} = 30 \text{ mA}$).

Použití: domácnosti, komerční a průmyslová sféra

Normy: IEC/EN 61009, dodatek G

Odolnost vůči proudovým rázům (vlna 8/20) = 3000A

Počet pólů	Jmenovitý chybový proud $I_{\Delta n} \text{ mA}$	Jmenovitý proud $I_n \text{ A}$	Podrobnosti pro objednávku		Bbn 8012542	Hmotnost 1 ks kg	Balící jedn. ks
			Typový kód	Objednací číslo			
2	30	25	DDA202 A-25/0.03 AP-R	2CSB202401R1250	801108	0.180	1
		40	DDA202 A-40/0.03 AP-R	2CSB202401R1400	801207	0.180	1
		63 ①	DDA202 A-63/0.03 AP-R	2CSB202401R1630	801306	0.180	1
3	30	25	DDA203 A-25/0.03 AP-R	2CSB203401R1250	811008	0.220	1
		40	DDA203 A-40/0.03 AP-R	2CSB203401R1400	811107	0.220	1
		63 ①	DDA203 A-63/0.03 AP-R	2CSB203401R1630	811206	0.260	1
4	30	25	DDA204 A-25/0.03 AP-R	2CSB204401R1250	801405	0.260	1
		40	DDA204 A-40/0.03 AP-R	2CSB204401R1400	801504	0.260	1
		63 ①	DDA204 A-63/0.03 AP-R	2CSB204401R1630	801603	0.305	1

① vybaven přídavnými svorkami pro dálkové vypínání.

AC

DDA 200 AC, selektivního typu

Funkce: chráničový blok pro kombinaci s miniaturními jističi řady S 200. Ochrana proti střídavým zemním poruchovým proudům sinusového průběhu, se zavedenou vypínací prodlevou, která umožňuje realizovat selektivitu s následně zařazenými zařízeními s okamžitou odezvou (bližší informace viz technický návod).

Použití: komerční a průmyslová sféra

Normy: IEC/EN 61009, dodatek G

Odolnost vůči proudovým rázům (vlna 8/20) = 5000A

3



2CSC400163F0201

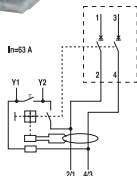

2CSC400563F0201

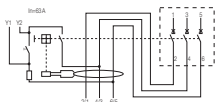

2CSC400562F0201

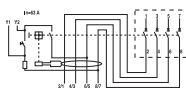

Počet pólů	Jmenovitý chybový proud	Jmenovitý proud	Podrobnosti pro objednávku		Bbn 8012542	Hmotnost 1 ks	Balící jedn.
$I\Delta n$ mA	In A	Typový kód	Objednací číslo	EAN		kg	ks
2	100	63	DDA202 AC S-63/0.1	2CSB202901R2630	809500	0.180	1
	300	63	DDA202 AC S-63/0.3	2CSB202901R3630	809609	0.180	1
	500	63	DDA202 AC S-63/0.5	2CSB202901R4630	809708	0.180	1
	1000	63	DDA202 AC S-63/1	2CSB202901R5630	809807	0.180	1

3	100	63	DDA203 AC S-63/0.1	2CSB203901R2630	809906	0.260	1
	300	63	DDA203 AC S-63/0.3	2CSB203901R3630	810001	0.260	1
	500	63	DDA203 AC S-63/0.5	2CSB203901R4630	810100	0.260	1
	1000	63	DDA203 AC S-63/1	2CSB203901R5630	810209	0.260	1

4	100	63	DDA204 AC S-63/0.1	2CSB204901R2630	810308	0.305	1
	300	63	DDA204 AC S-63/0.3	2CSB204901R3630	810407	0.305	1
	500	63	DDA204 AC S-63/0.5	2CSB204901R4630	810506	0.305	1
	1000	63	DDA204 AC S-63/1	2CSB204901R5630	810605	0.305	1

Upozornění:

všechny chráničové bloky DDA 200 AC S jsou vybaveny přídatnými svorkami pro dálkové vypínání

A



2CSC400163F0201

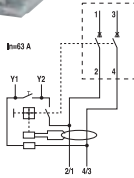

2CSC400563F0201

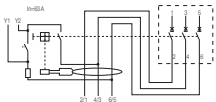

2CSC400562F0201

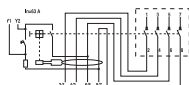

DDA 200 AC, selektivního typu

Funkce: chráničový blok pro kombinaci s miniaturními jističi řady S 200. Ochrana proti střídavým zemním poruchovým proudům sinusového průběhu a stejnosměrným pulzním zemním poruchovým proudům, se zavedenou vypínací prodlevou, která umožňuje realizovat selektivitu s následně zařazenými zařízeními s okamžitou odezvou (bližší informace viz technický návod).

Použití: komerční a průmyslová sféra

Normy: IEC/EN 61009, dodatek G

Odolnost vůči proudovým rázům (vlna 8/20) = 5000A

Počet pólů	Jmenovitý chybový proud	Jmenovitý proud	Podrobnosti pro objednávku		Bbn 8012542	Hmotnost 1 ks	Balící jedn.
	I Δ n mA	In A	Typový kód	Objednací číslo	EAN	kg	ks
2	100	63	DDA202 A S-63/0.1	2CSB202201R2630	799306	0.180	1
	300	63	DDA202 A S-63/0.3	2CSB202201R3630	799405	0.180	1
	500	63	DDA202 A S-63/0.5	2CSB202201R4630	799504	0.180	1
	1000	63	DDA202 A S-63/1	2CSB202201R5630	799603	0.180	1

3	100	63	DDA203 A S-63/0.1	2CSB203201R2630	799702	0.260	1
	300	63	DDA203 A S-63/0.3	2CSB203201R3630	799801	0.260	1
	500	63	DDA203 A S-63/0.5	2CSB203201R4630	799900	0.260	1
	1000	63	DDA203 A S-63/1	2CSB203201R5630	800002	0.260	1

4	100	63	DDA204 A S-63/0.1	2CSB204201R2630	800101	0.305	1
	300	63	DDA204 A S-63/0.3	2CSB204201R3630	800200	0.305	1
	500	63	DDA204 A S-63/0.5	2CSB204201R4630	800309	0.305	1
	1000	63	DDA204 A S-63/1	2CSB204201R5630	800408	0.305	1

Upozornění:

všechny chráničové bloky DDA 200 A S jsou vybaveny přídavnými svorkami pro dálkové vypínání

3

TECHNICKÉ ÚDAJE			
	Normy		
Elektrické vlastnosti	Provozní charakteristiky: typ		
	Póly		
	Jmenovitý proud I_n		A
	Jmenovitá citlivost ΔI_n		A
	Jmenovité napětí U_e		V
	Izolační napětí U_i		V
	Maximální provozní napětí zkoušeného obvodu		V
	Minimální provozní napětí zkouš. obvodu		V
	Jmenovitý kmitočet		Hz
	Jmen. vypínací schopnost podle IEC/EN 61009	nejvyšší hodnota I_{cn}	A
	Jmen. vypínací schopnost chrániče podle IEC/EN 60947-2 1P+N @230 VAC	nejvyšší hodnota I_{cu} provozní hodn. I_{cs}	kA
	Jmenovité impulzní výdržné napětí (1,2/50) U_{imp}		kV
	Izolační zkušební napětí při ind. frekv.po dobu 1 min.		kV
	Charakteristika termomagnetické spouště	B: $3 I_n \leq I_m \leq 5 I_n$ C: $5 I_n \leq I_m \leq 10 I_n$ K: $10 I_n \leq I_m \leq 14 I_n$	A
	Mechanické vlastnosti	Ovládací páka	
Praporkové indikátory			
Elektrická životnost			
Mechanická životnost			
Krytí		pouzdro svorky	
Tropicalization		vlhké teplo	°C/RH
acc. to IEC /EN 60068-2		konst. klim. podmínky	°C/RH
		proměnl. klim. podm.	°C/RH
Referenční teplota pro nastavení tepelného prvku			°C
Teplota okolí (při denní průměrné hodnotě $\leq +35^\circ\text{C}$)			°C
Skladovací teplota		°C	
Instalace	Druh svorek	top bottom	
	Velikost svorky horní/spodní pro kabel		mm ²
	Velikost svorky horní/spodní pro přípojnic		mm ²
	Utahovací moment		N*m
	Upevnění Připojení		
Rozměry a hmotnost	Rozměry pólu (V x H x Š)	1P+N	mm
	Hmotnost	1P+N	g
Kombinace s pomocnými prvky	Možnost kombinace s:	pomocným kontaktem signálovým kontaktem napěťovou spouští podpěťovou spouští	



DS201 L			DS201			DS201 M		
IEC / EN 61009								
AC	A	APR	AC	A	APR	AC	A	APR
6 ≤ In ≤ 32			1 ≤ In ≤ 40			4 ≤ In ≤ 40		
0.03-0.3	0.01-0.03-0.3	0.03	0.03-0.1-0.3-1	0.01-0.03-0.1-0.3	0.03-0.1-0.3	0.03-0.1-0.3	0.01-0.03-0.1-0.3	0.03-0.1-0.3
230-240			230-240			230-240		
500			500			500		
254			254			254		
110			110			110		
50...60			50...60			50...60		
4500			6000			10000		
6			10			10		
4,5			6			7.5		
4			4			4		
2.5			2.5			2.5		
■	■	■	■	■	■	■	■	■
250 (3000 pro verze APR)								
černá, se zablokováním v poloze ON-OFF								
indikátor vypnutí působením chráničové ochrany (modrý)								
indikátor polohy kontaktů (zelený/červený)								
10000								
20000								
IP4X								
IP2X								
28 cyklů s 55/95...100								
23/83 - 40/93 - 55/20								
25/95 - 40/95								
30								
-25...+55								
-40...+70								
bezpečná, obousměrná válcová připojovací svorka na horní i dolní straně (chráněné proti nárazu)								
bezpečná, obousměrná válcová připojovací svorka na horní i dolní straně (chráněné proti nárazu)								
25/25								
10/10								
2.8								
na lištu DIN podle EN 60715 (35 mm) pomocí rychloupínacího zařízení								
z horní i dolní strany								
85 x 69 x 35								
239								
ano								
ano								
ano								
ano								

3

TECHNICKÉ ÚDAJE

	Normy		
Elektrické vlastnosti	Typ (tvar vlny snímaného zemního svod. proudu)		
	Póly		
	Jmenovitý proud I_n		A
	Jmenovitá citlivost ΔI_n		A
	Jmenovité napětí U_e		V
	Izolační napětí U_i		V
	Maximální provozní napětí zkoušeného obvodu		V
	Minimální provozní napětí zkouš. obvodu		V
	Jmenovitý kmitočet		Hz
	Jmen. vypínací schopnost podle IEC/EN 61009	nejvyšší hodnota I_{cn}	A
	Jmen. vypínací schopnost podle IEC/EN 60947-2 2P @230 VAC	nejvyšší hodnota I_{cu}	kA
	Jmenovité impulzní výdržné napětí (1,2/50) U_{imp}	provozní hodnota I_{cs}	kA
	Izolační zkušební napětí při ind. frekv.po dobu 1 min.		kV
	Charakteristika termomagnetické spouště	B: $3 I_n \leq I_m \leq 5 I_n$ C: $5 I_n \leq I_m \leq 10 I_n$ K: $10 I_n \leq I_m \leq 14 I_n$	
	Odolnost vůči rázovým proudům (vlna 8/20)		A
Mechanické vlastnosti	Ovládací páka		
	Praporkové indikátory		
	Elektrická životnost		
	Mechanická životnost		
	Krytí	pouzdro svorky	
	Tropikalizace podle IEC/EN 60068-2	vlhké teplo konst. klim. podmínky proměnl. klim. podm.	°C/RH °C/RH °C/RH
	Referenční teplota pro nastavení tepelného prvku		°C
	Teplota okolí (při denní průměrné hodnotě $\leq +35^\circ\text{C}$)		°C
	Skladovací teplota		°C
	Instalace	Druh svorek	horní dolní
Velikost svorky horní/spodní pro kabel			mm ²
Velikost svorky horní/spodní pro přípojnic			mm ²
Utahovací moment			N*m
Upevnění Připojení			
Rozměry a hmotnost	Rozměry pólu (V x H x Š)	1P+N	mm
	Hmotnost	1P+N	g
Kombinace s pomocnými prvky	Možnost kombinace s:	pomocným kontaktem signálovým kontaktem napěťovou spouští podpěťovou spouští	

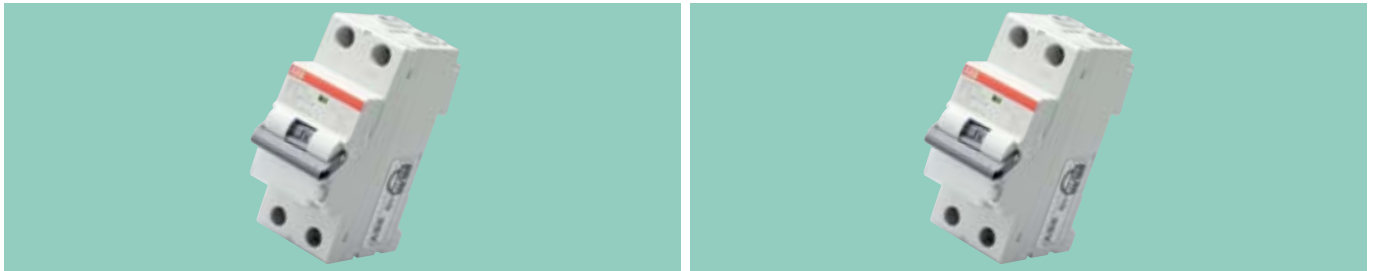

DS202C	IEC / EN 61009	DS202C M
A	A	APR
	2P	
	$6 \leq I_n \leq 32$	
0.03-0.3		0.01-0.03-0.3
	230-240	
	500	
	254	
	110	
	50...60	
6000		10000
10		10
6		7.5
	4	
	2.5	
■		■
■		■
	250 (3000 pro verze APR)	
	černá, se zablokováním v poloze ON-OFF	
	indikátor vypnutí působením chráničové ochrany (modrý)	
	indikátor polohy kontaktů (zelený/červený)	
	10000	
	20000	
	IP4X	
	IP2X	
	28 cyklů s 55/95...100	
	23/83 - 40/93 - 55/20	
	25/95 - 40/95	
	30	
	-25...+55	
	-40...+70	
	bezpečná, obousměrná válcová připojovací svorka na horní i dolní straně (chráněné proti nárazu)	
	bezpečná, obousměrná válcová připojovací svorka na horní i dolní straně (chráněné proti nárazu)	
	25/25	
	10/10	
	2.8	
	na lištu DIN podle EN 60715 (35 mm) pomocí rychloupínacího zařízení	
	z horní i dolní strany	
	85 x 69 x 35	
	239	
	ano	
	ano	
	ano	
	ano	

C

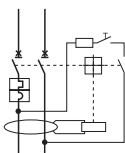

Typ DS 201 L AC, charakteristika C

Funkce: ochrana jednofázových obvodů koncových uživatelů proti přetížení a zkratovým proudům; ochrana proti střídavým chybovým proudům sinusového průběhu; ochrana proti nepřímému dotyku a přídatná ochrana proti přímému dotyku (s $I_{\Delta n} = 30$ mA).

Použití: domácnosti, komerční a průmyslová sféra

Norma: IEC/EN 61009

$I_{cn} = 4,5$ kA

Počet pólů	Jmenovitý chybový proud $I_{\Delta n}$ mA	Jmenovitý proud In A	Podrobnosti pro objednávku		Bbn 8012542	Hmotnost 1 ks kg	Balící jedn. ks
			Typový kód	Objednací číslo	EAN		
1+N	30	6	DS201 L C6 AC30	2CSR245040R1064	171201	0.240	5
		10	DS201 L C10 AC30	2CSR245040R1104	171300	0.240	5
		16	DS201 L C16 AC30	2CSR245040R1164	171409	0.240	5
		20	DS201 L C20 AC30	2CSR245040R1204	171508	0.240	5
		25	DS201 L C25 AC30	2CSR245040R1254	171607	0.240	5
		32	DS201 L C32 AC30	2CSR245040R1324	171706	0.240	5
	300	6	DS201 L C6 AC300	2CSR245040R3064	171805	0.240	5
		10	DS201 L C10 AC300	2CSR245040R3104	171904	0.240	5
		16	DS201 L C16 AC300	2CSR245040R3164	172000	0.240	5
		20	DS201 L C20 AC300	2CSR245040R3204	172109	0.240	5
		25	DS201 L C25 AC300	2CSR245040R3254	172208	0.240	5
		32	DS201 L C32 AC300	2CSR245040R3324	172307	0.240	5

C

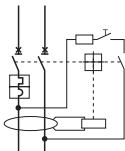

Typ DS 201 L A, charakteristika C

Funkce: ochrana jednofázových obvodů koncových uživatelů proti přetížení a zkratovým proudům; ochrana proti střídavým chybovým proudům sinusového průběhu a stejnosměrným pulzním; ochrana proti nepřímému dotyku a přídatná ochrana proti přímému dotyku (s $I_{\Delta n} = 30$ mA).

Použití: domácnosti, komerční a průmyslová sféra

Norma: IEC/EN 61009

$I_{cn} = 4,5$ kA

Počet pólů	Jmenovitý chybový proud $I_{\Delta n}$ mA	Jmenovitý proud In A	Podrobnosti pro objednávku		Bbn 8012542	Hmotnost 1 ks kg	Balící jedn. ks
			Typový kód	Objednací číslo	EAN		
1+N	10	6	DS201 L C6 A10	2CSR245140R0064	163404	0.240	5
		10	DS201 L C10 A10	2CSR245140R0104	171003	0.240	5
		16	DS201 L C16 A10	2CSR245140R0164	171102	0.240	5
	30	6	DS201 L C6 A30	2CSR245140R1064	172406	0.240	5
		10	DS201 L C10 A30	2CSR245140R1104	172505	0.240	5
		16	DS201 L C16 A30	2CSR245140R1164	172604	0.240	5
		20	DS201 L C20 A30	2CSR245140R1204	172703	0.240	5
		25	DS201 L C25 A30	2CSR245140R1254	173809	0.240	5
		32	DS201 L C32 A30	2CSR245140R1324	173908	0.240	5
300	6	DS201 L C6 A300	2CSR245140R3064	174004	0.240	5	
	10	DS201 L C10 A300	2CSR245140R3104	174103	0.240	5	
	16	DS201 L C16 A300	2CSR245140R3164	174202	0.240	5	
	20	DS201 L C20 A300	2CSR245140R3204	174301	0.240	5	
	25	DS201 L C25 A300	2CSR245140R3254	174707	0.240	5	
	32	DS201 L C32 A300	2CSR245140R3324	174806	0.240	5	



Typ DS 201 L APR, charakteristika C

Funkce: ochrana proti vlivům zemních poruchových sinusových střídavých proudů a stejnosměrných pulzních, která představuje optimální kompromis mezi bezpečností a kontinuitou provozu, díky odolnosti vůči nežádoucímu vybavení; ochrana proti nepřímému dotyku a přídavná ochrana proti přímému dotyku (s $I\Delta n = 30 \text{ mA}$); ochrana a vzájemné oddělení odporových a induktivních zátěží.

Použití: domácnosti, komerční a průmyslová sféra

Norma: IEC/EN 61009

$I_{cn} = 4,5 \text{ kA}$

Počet pólů	Jmenovitý chybový proud $I\Delta n \text{ mA}$	Jmenovitý proud $I_n \text{ A}$	Podrobnosti pro objednávku		Bbn 8012542	Hmotnost 1 ks kg	Balcí jedn. ks
			Typový kód	Objednací číslo			
1+N	30	6	DS201 L C6 APR30	2CSR245440R1064	174905	0.240	5
		10	DS201 L C10 APR30	2CSR245440R1104	175001	0.240	5
		16	DS201 L C16 APR30	2CSR245440R1164	175100	0.240	5
		20	DS201 L C20 APR30	2CSR245440R1204	175209	0.240	5
		25	DS201 L C25 APR30	2CSR245440R1254	175605	0.240	5
		32	DS201 L C32 APR30	2CSR245440R1324	175704	0.240	5

B

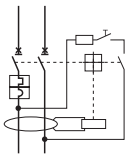

Typ DS 201 AC, charakteristika B

Funkce: ochrana jednofázových obvodů koncových uživatelů proti přetížení a zkratovým proudům; ochrana proti střídavým chybovým proudům sinusového průběhu; ochrana proti nepřímému dotyku a přídavná ochrana proti přímému dotyku (s $I_{\Delta n} = 30$ mA).

Použití: domácnosti, komerční a průmyslová sféra

Norma: IEC/EN 61009

$I_{cn} = 6$ kA

Počet pólů	Jmenovitý chybový proud $I_{\Delta n}$ mA	Jmenovitý proud In A	Podrobnosti pro objednávku		Bbn 8012542	Hmotnost 1 ks	Balící jedin.
			Typový kód	Objednací číslo			
1+N	30	6	DS201 B6 AC30	2CSR255040R1065	279709	0.240	5
		10	DS201 B10 AC30	2CSR255040R1105	280309	0.240	5
		13	DS201 B13 AC30	2CSR255040R1135	285205	0.240	5
		16	DS201 B16 AC30	2CSR255040R1165	285304	0.240	5
		20	DS201 B20 AC30	2CSR255040R1205	285403	0.240	5
		25	DS201 B25 AC30	2CSR255040R1255	285502	0.240	5
		32	DS201 B32 AC30	2CSR255040R1325	285601	0.240	5
		40	DS201 B40 AC30	2CSR255040R1405	285700	0.240	5
	100	6	DS201 B6 AC100	2CSR255040R2065	285809	0.240	5
		10	DS201 B10 AC100	2CSR255040R2105	285908	0.240	5
		13	DS201 B13 AC100	2CSR255040R2135	286004	0.240	5
		16	DS201 B16 AC100	2CSR255040R2165	286103	0.240	5
		20	DS201 B20 AC100	2CSR255040R2205	286202	0.240	5
		25	DS201 B25 AC100	2CSR255040R2255	286301	0.240	5
		32	DS201 B32 AC100	2CSR255040R2325	286400	0.240	5
		40	DS201 B40 AC100	2CSR255040R2405	286509	0.240	5
300	6	DS201 B6 AC300	2CSR255040R3065	286608	0.240	5	
	10	DS201 B10 AC300	2CSR255040R3105	286707	0.240	5	
	13	DS201 B13 AC300	2CSR255040R3135	293903	0.240	5	
	16	DS201 B16 AC300	2CSR255040R3165	294009	0.240	5	
	20	DS201 B20 AC300	2CSR255040R3205	294108	0.240	5	
	25	DS201 B25 AC300	2CSR255040R3255	294207	0.240	5	
	32	DS201 B32 AC300	2CSR255040R3325	294306	0.240	5	
	40	DS201 B40 AC300	2CSR255040R3405	294405	0.240	5	

C

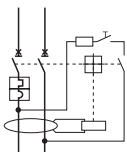

Typ DS 201 AC, charakteristika C

Funkce: ochrana jednofázových obvodů koncových uživatelů proti přetížení a zkratovým proudům; ochrana proti střídavým chybovým proudům sinusového průběhu; ochrana proti nepřímému dotyku a přídavná ochrana proti přímému dotyku (s $I_{\Delta n} = 30$ mA).

Použití: domácnosti, komerční a průmyslová sféra

Norma: IEC/EN 61009

$I_{cn} = 6$ kA

Počet pólů	Jmenovitý chybový proud $I_{\Delta n}$ mA	Jmenovitý proud In A	Podrobnosti pro objednávku		Bbn 8012542	Hmotnost 1 ks	Balící jedin.
			Typový kód	Objednací číslo			
1+N	30	6	DS201 C6 AC30	2CSR255040R1064	294504	0.240	5
		10	DS201 C10 AC30	2CSR255040R1104	294603	0.240	5
		13	DS201 C13 AC30	2CSR255040R1134	294702	0.240	5
		16	DS201 C16 AC30	2CSR255040R1164	294801	0.240	5
		20	DS201 C20 AC30	2CSR255040R1204	294900	0.240	5
		25	DS201 C25 AC30	2CSR255040R1254	295006	0.240	5
		32	DS201 C32 AC30	2CSR255040R1324	296003	0.240	5
		40	DS201 C40 AC30	2CSR255040R1404	296102	0.240	5

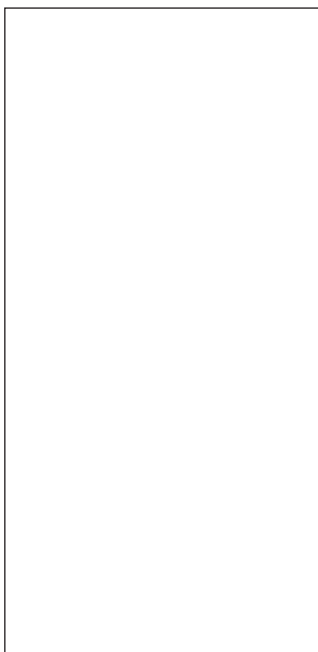

100	6	DS201 C6 AC100	2CSR255040R2064	296201	0.240	5
	10	DS201 C10 AC100	2CSR255040R2104	296409	0.240	5
	13	DS201 C13 AC100	2CSR255040R2134	370802	0.240	5
	16	DS201 C16 AC100	2CSR255040R2164	370901	0.240	5
	20	DS201 C20 AC100	2CSR255040R2204	371601	0.240	5
	25	DS201 C25 AC100	2CSR255040R2254	371700	0.240	5
	32	DS201 C32 AC100	2CSR255040R2324	371809	0.240	5
	40	DS201 C40 AC100	2CSR255040R2404	498100	0.240	5
300	6	DS201 C6 AC300	2CSR255040R3064	498209	0.240	5
	10	DS201 C10 AC300	2CSR255040R3104	498308	0.240	5
	13	DS201 C13 AC300	2CSR255040R3134	505907	0.240	5
	16	DS201 C16 AC300	2CSR255040R3164	506003	0.240	5
	20	DS201 C20 AC300	2CSR255040R3204	506102	0.240	5
	25	DS201 C25 AC300	2CSR255040R3254	506201	0.240	5
	32	DS201 C32 AC300	2CSR255040R3324	618300	0.240	5
	40	DS201 C40 AC300	2CSR255040R3404	638407	0.240	5
1000	6	DS201 C6 AC1000	2CSR255040R5064	996606	0.240	5
	10	DS201 C10 AC1000	2CSR255040R5104	996705	0.240	5
	16	DS201 C16 AC1000	2CSR255040R5164	996804	0.240	5
	20	DS201 C20 AC1000	2CSR255040R5204	996903	0.240	5
	25	DS201 C25 AC1000	2CSR255040R5254	997009	0.240	5
	32	DS201 C32 AC1000	2CSR255040R5324	997108	0.240	5
	40	DS201 C40 AC1000	2CSR255040R5404	997207	0.240	5

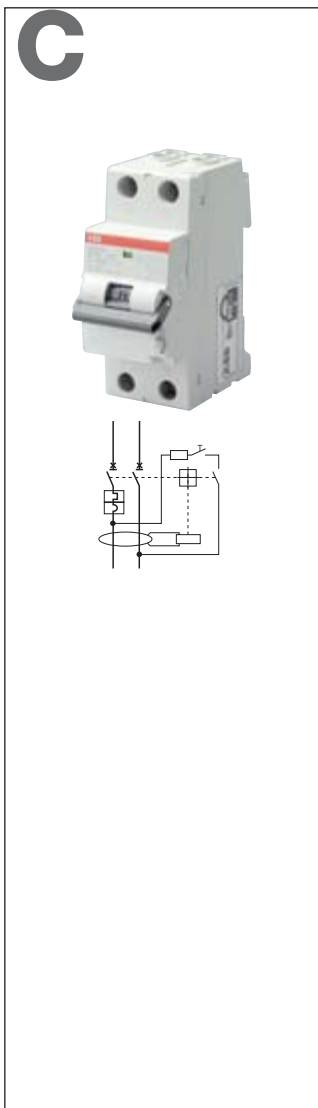

Typ DS 201 APR, charakteristika C

Funkce: ochrana proti střídavým chybovým proudům sinusového průběhu, která představuje optimální kompromis mezi bezpečností a kontinuitou provozu, díky odolnosti vůči nežádoucímu vybavení (vypnutí); ochrana proti nepřímému dotyku a přídavná ochrana proti přímému dotyku ($s I\Delta n = 30$ mA); ochrana a vzájemné oddělení odporových a induktivních zátěží.

Použití: domácnosti, komerční a průmyslová sféra

Norma: IEC/EN 61009

I_{cn} = 6 kA

Počet pólů	Jmenovitý chybový proud I Δ n mA	Jmenovitý proud I _n A	Podrobnosti pro objednávku		Bbn 8012542	Hmotnost 1 ks kg	Balící jedn. ks
			Typový kód	Objednací číslo			
1+N	30	6	DS201 C6 APR30	2CSR255440R1064	997306	0.240	5
		10	DS201 C10 APR30	2CSR255440R1104	997405	0.240	5
		13	DS201 C13 APR30	2CSR255440R1134	997504	0.240	5
		16	DS201 C16 APR30	2CSR255440R1164	997603	0.240	5
		20	DS201 C20 APR30	2CSR255440R1204	997702	0.240	5
		25	DS201 C25 APR30	2CSR255440R1254	997801	0.240	5
		32	DS201 C32 APR30	2CSR255440R1324	997900	0.240	5
		40	DS201 C40 APR30	2CSR255440R1404	998006	0.240	5
100	30	6	DS201 C6 APR100	2CSR255440R2064	126454	0.240	5
		10	DS201 C10 APR100	2CSR255440R2104	126553	0.240	5
		13	DS201 C13 APR100	2CSR255440R2134	126652	0.240	5
		16	DS201 C16 APR100	2CSR255440R2164	126751	0.240	5
		20	DS201 C20 APR100	2CSR255440R2204	126850	0.240	5
		25	DS201 C25 APR100	2CSR255440R2254	126959	0.240	5
		32	DS201 C32 APR100	2CSR255440R2324	127055	0.240	5
		40	DS201 C40 APR100	2CSR255440R2404	127154	0.240	5
300	30	6	DS201 C6 APR300	2CSR255440R3064	998105	0.240	5
		10	DS201 C10 APR300	2CSR255440R3104	998204	0.240	5
		13	DS201 C13 APR300	2CSR255440R3134	998303	0.240	5
		16	DS201 C16 APR300	2CSR255440R3164	998402	0.240	5
		20	DS201 C20 APR300	2CSR255440R3204	998501	0.240	5
		25	DS201 C25 APR300	2CSR255440R3254	998600	0.240	5
		32	DS201 C32 APR300	2CSR255440R3324	998709	0.240	5
		40	DS201 C40 APR300	2CSR255440R3404	998808	0.240	5

B

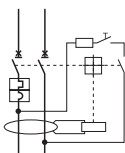

Typ DS 201 A, charakteristika B

Funkce: ochrana jednofázových obvodů koncových uživatelů proti přetížení a zkratovým proudům; ochrana proti střídavým chybovým proudům sinusového průběhu a stejnosměrným pulzním chybovým proudům; ochrana proti nepřímému dotyku a přídavná ochrana proti přímému dotyku (s $I_{\Delta n} = 30$ mA).

Použití: domácnosti, komerční a průmyslová sféra

Norma: IEC/EN 61009

$I_{cn} = 6$ kA

Počet pólů	Jmenovitý chybový proud $I_{\Delta n}$ mA	Jmenovitý proud In A	Podrobnosti pro objednávku		Bbn 8012542	Hmotnost 1 ks kg	Balící jedin. ks	
			Typový kód	Objednací číslo	EAN			
1+N	10	10	DS201 B10 A10	2CSR255140R0105	995708	0.240	5	
		13	DS201 B13 A10	2CSR255140R0135	995807	0.240	5	
		16	DS201 B16 A10	2CSR255140R0165	995906	0.240	5	
	30	6	6	DS201 B6 A30	2CSR255140R1065	638506	0.240	5
			10	DS201 B10 A30	2CSR255140R1105	647805	0.240	5
			13	DS201 B13 A30	2CSR255140R1135	655503	0.240	5
			16	DS201 B16 A30	2CSR255140R1165	655602	0.240	5
			20	DS201 B20 A30	2CSR255140R1205	655701	0.240	5
			25	DS201 B25 A30	2CSR255140R1255	766902	0.240	5
			32	DS201 B32 A30	2CSR255140R1325	814504	0.240	5
	100	6	6	DS201 B6 A100	2CSR255140R2065	990307	0.240	5
			10	DS201 B10 A100	2CSR255140R2105	990406	0.240	5
			13	DS201 B13 A100	2CSR255140R2135	990505	0.240	5
			16	DS201 B16 A100	2CSR255140R2165	990604	0.240	5
			20	DS201 B20 A100	2CSR255140R2205	990703	0.240	5
			25	DS201 B25 A100	2CSR255140R2255	990802	0.240	5
32			DS201 B32 A100	2CSR255140R2325	990901	0.240	5	
300	6	6	DS201 B6 A300	2CSR255140R3065	991908	0.240	5	
		10	DS201 B10 A300	2CSR255140R3105	992004	0.240	5	
		13	DS201 B13 A300	2CSR255140R3135	992103	0.240	5	
		16	DS201 B16 A300	2CSR255140R3165	992202	0.240	5	
		20	DS201 B20 A300	2CSR255140R3205	992301	0.240	5	
		25	DS201 B25 A300	2CSR255140R3255	992400	0.240	5	
		32	DS201 B32 A300	2CSR255140R3325	992509	0.240	5	
		40	DS201 B40 A300	2CSR255140R3405	992608	0.240	5	

C

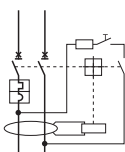

Typ DS 201 A, charakteristika C

Funkce: ochrana jednofázových obvodů koncových uživatelů proti přetížení a zkratovým proudům; ochrana proti střídavým chybovým proudům sinusového průběhu a stejnosměrným pulzním chybovým proudům; ochrana proti nepřímému dotyku a přídavná ochrana proti přímému dotyku (s $I_{\Delta n} = 30$ mA).

Použití: domácnosti, komerční a průmyslová sféra

Norma: IEC/EN 61009

$I_{cn} = 6$ kA

Počet pólů	Jmenovitý chybový proud $I_{\Delta n}$ mA	Jmenovitý proud In A	Podrobnosti pro objednávku		Bbn 8012542	Hmotnost 1 ks kg	Balící jedin. ks	
			Typový kód	Objednací číslo	EAN			
1+N	10	10	DS201 C10 A10	2CSR255140R0104	996002	0.240	5	
		13	DS201 C13 A10	2CSR255140R0134	996101	0.240	5	
		16	DS201 C16 A10	2CSR255140R0164	996200	0.240	5	
	30	2	2	DS201 C2 A30	2CSR255140R1024	123958	0.240	5
			4	DS201 C4 A30	2CSR255140R1044	942306	0.240	5
			6	DS201 C6 A30	2CSR255140R1064	942405	0.240	5
			8	DS201 C8 A30	2CSR255140R1084	124054	0.240	5
			10	DS201 C10 A30	2CSR255140R1104	952503	0.240	5
			13	DS201 C13 A30	2CSR255140R1134	976004	0.240	5
			16	DS201 C16 A30	2CSR255140R1164	976103	0.240	5

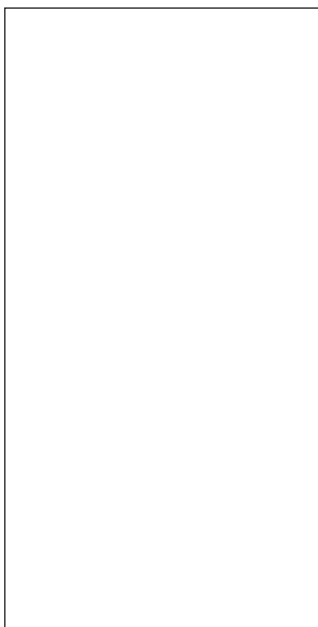

	20	DS201 C20 A30	2CSR255140R1204	976202	0.240	5
	25	DS201 C25 A30	2CSR255140R1254	976301	0.240	5
	32	DS201 C32 A30	2CSR255140R1324	990109	0.240	5
	40	DS201 C40 A30	2CSR255140R1404	990208	0.240	5
100	6	DS201 C6 A100	2CSR255140R2064	991106	0.240	5
	10	DS201 C10 A100	2CSR255140R2104	991205	0.240	5
	13	DS201 C13 A100	2CSR255140R2134	991304	0.240	5
	16	DS201 C16 A100	2CSR255140R2164	991403	0.240	5
	20	DS201 C20 A100	2CSR255140R2204	991502	0.240	5
	25	DS201 C25 A100	2CSR255140R2254	991601	0.240	5
	32	DS201 C32 A100	2CSR255140R2324	991700	0.240	5
	40	DS201 C40 A100	2CSR255140R2404	991809	0.240	5
300	2	DS201 C2 A300	2CSR255140R3024	124153	0.240	5
	4	DS201 C4 A300	2CSR255140R3044	124252	0.240	5
	6	DS201 C6 A300	2CSR255140R3064	992707	0.240	5
	8	DS201 C8 A300	2CSR255140R3084	124351	0.240	5
	10	DS201 C10 A300	2CSR255140R3104	992806	0.240	5
	13	DS201 C13 A300	2CSR255140R3134	992905	0.240	5
	16	DS201 C16 A300	2CSR255140R3164	993001	0.240	5
	20	DS201 C20 A300	2CSR255140R3204	993100	0.240	5
	25	DS201 C25 A300	2CSR255140R3254	993209	0.240	5
	32	DS201 C32 A300	2CSR255140R3324	993308	0.240	5
	40	DS201 C40 A300	2CSR255140R3404	993407	0.240	5

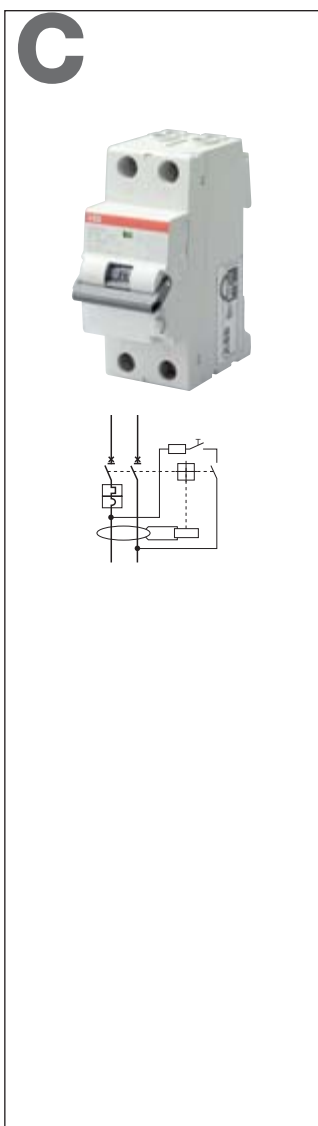

Typ DS 201 AC, charakteristika K

Funkce: ochrana jednofázových obvodů koncových uživatelů proti přetížení a zkratovým proudům; ochrana proti střídavým chybovým proudům sinusového průběhu; ochrana proti nepřímému dotyku a přídavná ochrana proti přímému dotyku (s $I_{\Delta n} = 30 \text{ mA}$).

Použití: domácnosti, komerční a průmyslová sféra

Norma: IEC/EN 60947-2

$I_{cn} = 6 \text{ kA}$

Počet pólů	Jmenovitý chybový proud $I_{\Delta n} \text{ mA}$	Jmenovitý proud $I_n \text{ A}$	Podrobnosti pro objednávku		Bbn 8012542	Hmotnost 1 ks	Balící jedn.	
			Typový kód	Objednací číslo				
1+N	10	10	DS201 K10 A10	2CSR255140R0107	996309	0.240	5	
		13	DS201 K13 A10	2CSR255140R0137	996408	0.240	5	
		16	DS201 K16 A10	2CSR255140R0167	996507	0.240	5	
	30	30	1	DS201 K1 A30	2CSR255140R1017	993506	0.240	5
			2	DS201 K2 A30	2CSR255140R1027	993605	0.240	5
			4	DS201 K4 A30	2CSR255140R1047	993704	0.240	5
6			DS201 K6 A30	2CSR255140R1067	993803	0.240	5	
8			DS201 K8 A30	2CSR255140R1087	123750	0.240	5	
10			DS201 K10 A30	2CSR255140R1107	993902	0.240	5	
13			DS201 K13 A30	2CSR255140R1137	994008	0.240	5	
16			DS201 K16 A30	2CSR255140R1167	994107	0.240	5	
20			DS201 K20 A30	2CSR255140R1207	994206	0.240	5	
25			DS201 K25 A30	2CSR255140R1257	994305	0.240	5	
300	30	32	DS201 K32 A30	2CSR255140R1327	994404	0.240	5	
		40	DS201 K40 A30	2CSR255140R1407	994503	0.240	5	
		1	DS201 K1 A300	2CSR255140R3017	994602	0.240	5	
		2	DS201 K2 A300	2CSR255140R3027	994701	0.240	5	
		4	DS201 K4 A300	2CSR255140R3047	994800	0.240	5	
		6	DS201 K6 A300	2CSR255140R3067	994909	0.240	5	
		8	DS201 K8 A300	2CSR255140R3087	123859	0.240	5	
		10	DS201 K10 A300	2CSR255140R3107	995005	0.240	5	
		13	DS201 K13 A300	2CSR255140R3137	995104	0.240	5	
		16	DS201 K16 A300	2CSR255140R3167	995203	0.240	5	
		20	DS201 K20 A300	2CSR255140R3207	995302	0.240	5	
		25	DS201 K25 A300	2CSR255140R3257	995401	0.240	5	
		32	DS201 K32 A300	2CSR255140R3327	995500	0.240	5	
		40	DS201 K40 A300	2CSR255140R3407	995609	0.240	5	

B

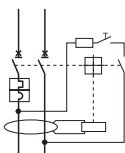

Typ DS 201 M AC, charakteristika B

Funkce: ochrana jednofázových obvodů koncových uživatelů proti přetížení a zkratovým proudům; ochrana proti střídavým chybovým proudům sinusového průběhu; ochrana proti nepřímému dotyku a přídavná ochrana proti přímému dotyku (s $I\Delta n = 30$ mA).

Použití: domácnosti, komerční a průmyslová sféra

Norma: IEC/EN 61009

$I_{cn} = 10$ kA

Počet pólů	Jmenovitý chybový proud $I\Delta n$ mA	Jmenovitý proud In A	Podrobnosti pro objednávku		Bbn 8012542 EAN	Hmotnost 1 ks kg	Balící jedn. ks
			Typový kód	Objednací číslo			
1+N	30	6	DS201 M B6 AC30	2CSR275040R1065	998907	0.240	5
		10	DS201 M B10 AC30	2CSR275040R1105	999003	0.240	5
		13	DS201 M B13 AC30	2CSR275040R1135	999102	0.240	5
		16	DS201 M B16 AC30	2CSR275040R1165	999201	0.240	5
		20	DS201 M B20 AC30	2CSR275040R1205	999300	0.240	5
		25	DS201 M B25 AC30	2CSR275040R1255	999409	0.240	5
		32	DS201 M B32 AC30	2CSR275040R1325	999508	0.240	5
		40	DS201 M B40 AC30	2CSR275040R1405	999607	0.240	5
	100	6	DS201 M B6 AC100	2CSR275040R2065	106159	0.240	5
		10	DS201 M B10 AC100	2CSR275040R2105	106258	0.240	5
		13	DS201 M B13 AC100	2CSR275040R2135	106357	0.240	5
		16	DS201 M B16 AC100	2CSR275040R2165	106456	0.240	5
		20	DS201 M B20 AC100	2CSR275040R2205	106555	0.240	5
		25	DS201 M B25 AC100	2CSR275040R2255	106654	0.240	5
		32	DS201 M B32 AC100	2CSR275040R2325	106753	0.240	5
		40	DS201 M B40 AC100	2CSR275040R2405	106852	0.240	5
300	6	DS201 M B6 AC300	2CSR275040R3065	107750	0.240	5	
	10	DS201 M B10 AC300	2CSR275040R3105	107859	0.240	5	
	13	DS201 M B13 AC300	2CSR275040R3135	107958	0.240	5	
	16	DS201 M B16 AC300	2CSR275040R3165	108054	0.240	5	
	20	DS201 M B20 AC300	2CSR275040R3205	108153	0.240	5	
	25	DS201 M B25 AC300	2CSR275040R3255	108252	0.240	5	
	32	DS201 M B32 AC300	2CSR275040R3325	108351	0.240	5	
	40	DS201 M B40 AC300	2CSR275040R3405	108450	0.240	5	

C

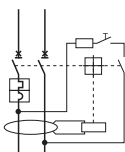

Typ DS 201 M AC, charakteristika C

Funkce: ochrana jednofázových obvodů koncových uživatelů proti přetížení a zkratovým proudům; ochrana proti střídavým chybovým proudům sinusového průběhu; ochrana proti nepřímému dotyku a přídavná ochrana proti přímému dotyku (s $I\Delta n = 30$ mA).

Použití: domácnosti, komerční a průmyslová sféra

Norma: IEC/EN 61009

$I_{cn} = 10$ kA

Počet pólů	Jmenovitý chybový proud $I\Delta n$ mA	Jmenovitý proud In A	Podrobnosti pro objednávku		Bbn 8012542 EAN	Hmotnost 1 ks kg	Balící jedn. ks
			Typový kód	Objednací číslo			
1+N	30	6	DS201 M C6 AC30	2CSR275040R1064	999706	0.240	5
		10	DS201 M C10 AC30	2CSR275040R1104	999805	0.240	5
		13	DS201 M C13 AC30	2CSR275040R1134	999904	0.240	5
		16	DS201 M C16 AC30	2CSR275040R1164	105657	0.240	5
		20	DS201 M C20 AC30	2CSR275040R1204	105756	0.240	5
		25	DS201 M C25 AC30	2CSR275040R1254	105855	0.240	5
		32	DS201 M C32 AC30	2CSR275040R1324	105954	0.240	5
		40	DS201 M C40 AC30	2CSR275040R1404	106050	0.240	5

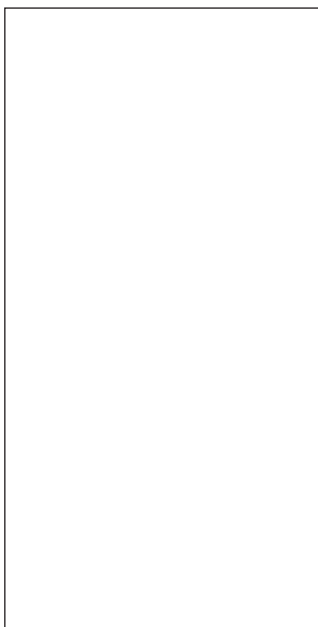

100	6	DS201 M C6 AC100	2CSR275040R2064	106951	0.240	5
	10	DS201 M C10 AC100	2CSR275040R2104	107057	0.240	5
	13	DS201 M C13 AC100	2CSR275040R2134	107156	0.240	5
	16	DS201 M C16 AC100	2CSR275040R2164	107255	0.240	5
	20	DS201 M C20 AC100	2CSR275040R2204	107354	0.240	5
	25	DS201 M C25 AC100	2CSR275040R2254	107453	0.240	5
	32	DS201 M C32 AC100	2CSR275040R2324	107552	0.240	5
	40	DS201 M C40 AC100	2CSR275040R2404	107651	0.240	5
300	6	DS201 M C6 AC300	2CSR275040R3064	108559	0.240	5
	10	DS201 M C10 AC300	2CSR275040R3104	108658	0.240	5
	13	DS201 M C13 AC300	2CSR275040R3134	108757	0.240	5
	16	DS201 M C16 AC300	2CSR275040R3164	108856	0.240	5
	20	DS201 M C20 AC300	2CSR275040R3204	108955	0.240	5
	25	DS201 M C25 AC300	2CSR275040R3254	109051	0.240	5
	32	DS201 M C32 AC300	2CSR275040R3324	109150	0.240	5
	40	DS201 M C40 AC300	2CSR275040R3404	109259	0.240	5

Typ DS 201 M APR, charakteristika C

Funkce: ochrana proti střídavým chybovým proudům sinusového průběhu, která představuje optimální kompromis mezi bezpečností a kontinuitou provozu, díky odolnosti vůči nežádoucímu vybavení (vypnutí); ochrana proti nepřímému dotyku a přídavná ochrana proti přímému dotyku (s $I_{\Delta n} = 30$ mA); ochrana a vzájemné oddělení odporových a induktivních zátěží.

Použití: domácnosti, komerční a průmyslová sféra

Norma: IEC/EN 60947-2

$I_{cn} = 10$ kA

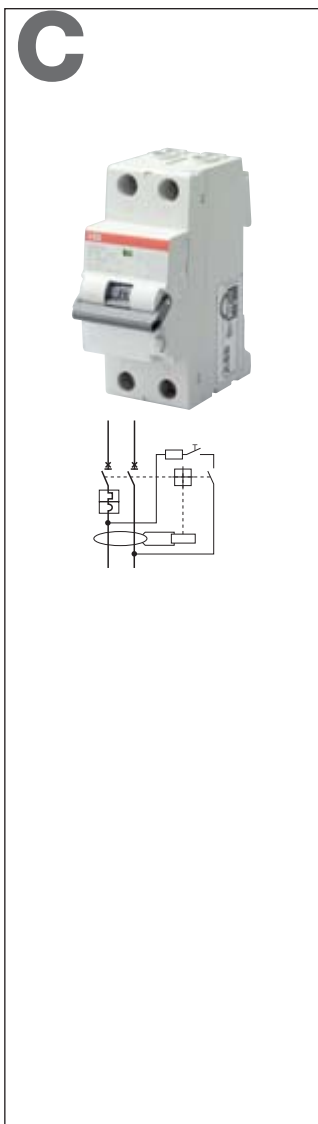

Počet pólů	Jmenovitý chybový proud $I_{\Delta n}$ mA	Jmenovitý proud I_n A	Podrobnosti pro objednávku		Bbn 8012542	Hmotnost 1 ks kg	Balící jedn. ks
			Typový kód	Objednací číslo			
1+N	30	6	DS201 M C6 APR30	2CSR275440R1064	114154	0.240	5
		10	DS201 M C10 APR30	2CSR275440R1104	114253	0.240	5
		13	DS201 M C13 APR30	2CSR275440R1134	114352	0.240	5
		16	DS201 M C16 APR30	2CSR275440R1164	114451	0.240	5
		20	DS201 M C20 APR30	2CSR275440R1204	114550	0.240	5
		25	DS201 M C25 APR30	2CSR275440R1254	114659	0.240	5
		32	DS201 M C32 APR30	2CSR275440R1324	114758	0.240	5
		40	DS201 M C40 APR30	2CSR275440R1404	114857	0.240	5
	100	6	DS201 M C6 APR100	2CSR275440R2064	127253	0.240	5
		10	DS201 M C10 APR100	2CSR275440R2104	127352	0.240	5
		13	DS201 M C13 APR100	2CSR275440R2134	127451	0.240	5
		16	DS201 M C16 APR100	2CSR275440R2164	127550	0.240	5
		20	DS201 M C20 APR100	2CSR275440R2204	127659	0.240	5
		25	DS201 M C25 APR100	2CSR275440R2254	127758	0.240	5
		32	DS201 M C32 APR100	2CSR275440R2324	127857	0.240	5
		40	DS201 M C40 APR100	2CSR275440R2404	127956	0.240	5
300	6	DS201 M C6 APR300	2CSR275440R3064	114956	0.240	5	
	10	DS201 M C10 APR300	2CSR275440R3104	115052	0.240	5	
	13	DS201 M C13 APR300	2CSR275440R3134	115151	0.240	5	
	16	DS201 M C16 APR300	2CSR275440R3164	115250	0.240	5	
	20	DS201 M C20 APR300	2CSR275440R3204	115359	0.240	5	
	25	DS201 M C25 APR300	2CSR275440R3254	115458	0.240	5	
	32	DS201 M C32 APR300	2CSR275440R3324	115557	0.240	5	
	40	DS201 M C40 APR300	2CSR275440R3404	115656	0.240	5	

B

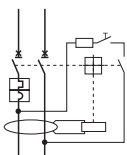

Typ DS 201 M A, charakteristika B

Funkce: ochrana jednofázových obvodů koncových uživatelů proti přetížení a zkratovým proudům; ochrana proti střídavým chybovým proudům sinusového průběhu a stejnosměrným pulzním chybovým proudům; ochrana proti nepřímému dotyku a přídavná ochrana proti přímému dotyku (s $I\Delta n = 30$ mA).

Použití: domácnosti, komerční a průmyslová sféra

Norma: IEC/EN 61009

$I_{cn} = 10$ kA

Počet pólů	Jmenovitý chybový proud $I\Delta n$ mA	Jmenovitý proud I_n A	Podrobnosti pro objednávku		Bbn 8012542	Hmotnost 1 ks	Balící jedn.
			Typový kód	Objednací číslo	EAN		
1+N	10	10	DS201 M B10 A10	2CSR275140R0105	124450	0.240	5
		16	DS201 M B16 A10	2CSR275140R0165	124559	0.240	5
	30	6	DS201 M B6 A30	2CSR275140R1065	109358	0.240	5
		10	DS201 M B10 A30	2CSR275140R1105	109457	0.240	5
		13	DS201 M B13 A30	2CSR275140R1135	109556	0.240	5
		16	DS201 M B16 A30	2CSR275140R1165	109655	0.240	5
		20	DS201 M B20 A30	2CSR275140R1205	109754	0.240	5
		25	DS201 M B25 A30	2CSR275140R1255	109853	0.240	5
		32	DS201 M B32 A30	2CSR275140R1325	109952	0.240	5
		40	DS201 M B40 A30	2CSR275140R1405	110057	0.240	5
	100	6	DS201 M B6 A100	2CSR275140R2065	111054	0.240	5
		10	DS201 M B10 A100	2CSR275140R2105	111153	0.240	5
		13	DS201 M B13 A100	2CSR275140R2135	111252	0.240	5
		16	DS201 M B16 A100	2CSR275140R2165	111351	0.240	5
		20	DS201 M B20 A100	2CSR275140R2205	111450	0.240	5
		25	DS201 M B25 A100	2CSR275140R2255	111559	0.240	5
32		DS201 M B32 A100	2CSR275140R2325	111658	0.240	5	
40		DS201 M B40 A100	2CSR275140R2405	111757	0.240	5	
300	6	DS201 M B6 A300	2CSR275140R3065	112556	0.240	5	
	10	DS201 M B10 A300	2CSR275140R3105	112655	0.240	5	
	13	DS201 M B13 A300	2CSR275140R3135	112754	0.240	5	
	16	DS201 M B16 A300	2CSR275140R3165	112853	0.240	5	
	20	DS201 M B20 A300	2CSR275140R3205	112952	0.240	5	
	25	DS201 M B25 A300	2CSR275140R3255	113058	0.240	5	
	32	DS201 M B32 A300	2CSR275140R3325	113157	0.240	5	
	40	DS201 M B40 A300	2CSR275140R3405	113256	0.240	5	

C

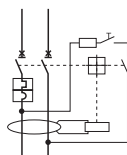

Typ DS 201 M A, charakteristika C

Funkce: ochrana jednofázových obvodů koncových uživatelů proti přetížení a zkratovým proudům; ochrana proti střídavým chybovým proudům sinusového průběhu a stejnosměrným pulzním chybovým proudům; ochrana proti nepřímému dotyku a přídavná ochrana proti přímému dotyku ($s \Delta n = 30 \text{ mA}$).

Použití: domácnosti, komerční a průmyslová sféra

Norma: IEC/EN 61009

$I_{cn} = 10 \text{ kA}$

Počet pólů	Jmenovitý chybový proud $I\Delta n \text{ mA}$	Jmenovitý proud $I_n \text{ A}$	Podrobnosti pro objednávku		Bbn 8012542 EAN	Hmotnost 1 ks kg	Balící jedn. ks	
			Typový kód	Objednací číslo				
1+N	10	10	DS201 M C10 A10	2CSR275140R0104	124658	0.240	5	
		16	DS201 M C16 A10	2CSR275140R0164	124757	0.240	5	
	30	4	4	DS201 M C4 A30	2CSR275140R1044	110156	0.240	5
			6	DS201 M C6 A30	2CSR275140R1064	110255	0.240	5
		10	10	DS201 M C10 A30	2CSR275140R1104	110354	0.240	5
			13	DS201 M C13 A30	2CSR275140R1134	110453	0.240	5
		16	16	DS201 M C16 A30	2CSR275140R1164	110552	0.240	5
			20	DS201 M C20 A30	2CSR275140R1204	110651	0.240	5
			25	DS201 M C25 A30	2CSR275140R1254	110750	0.240	5
			32	DS201 M C32 A30	2CSR275140R1324	110859	0.240	5
	100	40	40	DS201 M C40 A30	2CSR275140R1404	110958	0.240	5
			6	DS201 M C6 A100	2CSR275140R2064	111856	0.240	5
		10	10	DS201 M C10 A100	2CSR275140R2104	111955	0.240	5
			16	DS201 M C16 A100	2CSR275140R2164	112051	0.240	5
		20	20	DS201 M C20 A100	2CSR275140R2204	112150	0.240	5
			25	DS201 M C25 A100	2CSR275140R2254	112259	0.240	5
300	32	32	DS201 M C32 A100	2CSR275140R2324	112358	0.240	5	
		40	DS201 M C40 A100	2CSR275140R2404	112457	0.240	5	
	6	6	DS201 M C6 A300	2CSR275140R3064	113355	0.240	5	
		10	DS201 M C10 A300	2CSR275140R3104	113454	0.240	5	
	13	13	DS201 M C13 A300	2CSR275140R3134	113553	0.240	5	
		16	DS201 M C16 A300	2CSR275140R3164	113652	0.240	5	
	20	20	DS201 M C20 A300	2CSR275140R3204	113751	0.240	5	
		25	DS201 M C25 A300	2CSR275140R3254	113850	0.240	5	
32	32	DS201 M C32 A300	2CSR275140R3324	113959	0.240	5		
	40	DS201 M C40 A300	2CSR275140R3404	114055	0.240	5		

3

B

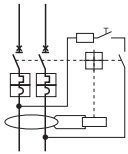

Typ DS 202 C A, charakteristika B

Funkce: ochrana jednofázových obvodů koncových uživatelů proti přetížení a zkratovým proudům; ochrana proti střídavým chybovým proudům sinusového průběhu a stejnosměrným pulzním chybovým proudům; ochrana proti nepřímému dotyku a přídavná ochrana proti přímému dotyku (s $I\Delta n = 30$ mA).

Použití: domácnosti, komerční a průmyslová sféra

Norma: IEC/EN 61009

$I_{cn} = 6$ kA

Počet pólů	Jmenovitý chybový proud $I\Delta n$ mA	Jmenovitý proud I_n A	Podrobnosti pro objednávku		Bbn 8012542	Hmotnost 1 ks	Balící jedn.
			Typový kód	Objednací číslo	EAN		
2	30	6	DS202C B6 A30	2CSR252140R1065	132257	0.240	5
		10	DS202C B10 A30	2CSR252140R1105	132356	0.240	5
		13	DS202C B13 A30	2CSR252140R1135	132455	0.240	5
		16	DS202C B16 A30	2CSR252140R1165	132554	0.240	5
		20	DS202C B20 A30	2CSR252140R1205	132653	0.240	5
		25	DS202C B25 A30	2CSR252140R1255	132752	0.240	5
		32	DS202C B32 A30	2CSR252140R1325	132851	0.240	5
	300	6	DS202C B6 A300	2CSR252140R3065	132950	0.240	5
		10	DS202C B10 A300	2CSR252140R3105	133056	0.240	5
		13	DS202C B13 A300	2CSR252140R3135	133155	0.240	5
		16	DS202C B16 A300	2CSR252140R3165	133254	0.240	5
		20	DS202C B20 A300	2CSR252140R3205	133353	0.240	5
		25	DS202C B25 A300	2CSR252140R3255	133452	0.240	5
		32	DS202C B32 A300	2CSR252140R3325	133551	0.240	5

3

C

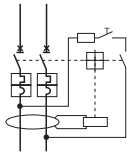

Typ DS 202C A, charakteristika C

Funkce: ochrana jednofázových obvodů koncových uživatelů proti přetížení a zkratovým proudům; ochrana proti střídavým chybovým proudům sinusového průběhu a stejnosměrným pulzním chybovým proudům; ochrana proti nepřímému dotyku a přídavná ochrana proti přímému dotyku (s $I\Delta n = 30 \text{ mA}$).

Použití: domácnosti, komerční a průmyslová sféra

Norma: IEC/EN 61009

$I_{cn} = 6 \text{ kA}$

Počet pólů	Jmenovitý chybový proud $I\Delta n \text{ mA}$	Jmenovitý proud $I_n \text{ A}$	Podrobnosti pro objednávku		Bbn 8012542 EAN	Hmotnost 1 ks kg	Balící jedin. ks	
			Typový kód	Objednací číslo				
2	30	6	DS202C C6 A30	2CSR252140R1064	122357	0.240	5	
		10	DS202C C10 A30	2CSR252140R1104	122456	0.240	5	
		13	DS202C C13 A30	2CSR252140R1134	122555	0.240	5	
		16	DS202C C16 A30	2CSR252140R1164	122654	0.240	5	
		20	DS202C C20 A30	2CSR252140R1204	122753	0.240	5	
		25	DS202C C25 A30	2CSR252140R1254	122852	0.240	5	
	300	32	6	DS202C C6 A300	2CSR252140R1324	122951	0.240	5
			10	DS202C C10 A300	2CSR252140R3064	123057	0.240	5
			13	DS202C C13 A300	2CSR252140R3104	123156	0.240	5
			16	DS202C C16 A300	2CSR252140R3134	123255	0.240	5
			20	DS202C C20 A300	2CSR252140R3164	123354	0.240	5
			25	DS202C C25 A300	2CSR252140R3204	123453	0.240	5
		32	DS202C C32 A300	2CSR252140R3254	123552	0.240	5	
		32	DS202C C32 A300	2CSR252140R3324	123651	0.240	5	

3

B

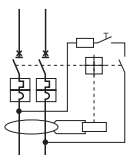

Typ DS 202 C M A, charakteristika B

Funkce: ochrana jednofázových obvodů koncových uživatelů proti přetížení a zkratovým proudům; ochrana proti střídavým chybovým proudům sinusového průběhu a stejnosměrným pulzním chybovým proudům; ochrana proti nepřímému dotyku a přídavná ochrana proti přímému dotyku (s $I\Delta n = 30$ mA).

Použití: domácnosti, komerční a průmyslová sféra

Norma: IEC/EN 61009

$I_{cn} = 10$ kA

Počet pólů	Jmenovitý chybový proud $I\Delta n$ mA	Jmenovitý proud I_n A	Podrobnosti pro objednávku		Bbn 8012542	Hmotnost 1 ks kg	Balící jedn. ks		
			Typový kód	Objednací číslo	EAN				
1+N	10	10	DS202C M B10 A10	2CSR272140R0105	124856	0.240	5		
		13	DS202C M B13 A10	2CSR272140R0135	117759	0.240	5		
		16	DS202C M B16 A10	2CSR272140R0165	117858	0.240	5		
	30	6	6	DS202C M B6 A30	2CSR272140R1065	118152	0.240	5	
			10	DS202C M B10 A30	2CSR272140R1105	118251	0.240	5	
			13	DS202C M B13 A30	2CSR272140R1135	118350	0.240	5	
		16	16	DS202C M B16 A30	2CSR272140R1165	118459	0.240	5	
			20	DS202C M B20 A30	2CSR272140R1205	118558	0.240	5	
			25	DS202C M B25 A30	2CSR272140R1255	118657	0.240	5	
	300	32	32	DS202C M B32 A30	2CSR272140R1325	118756	0.240	5	
			6	6	DS202C M B6 A300	2CSR272140R3065	119555	0.240	5
				10	DS202C M B10 A300	2CSR272140R3105	119654	0.240	5
13		DS202C M B13 A300		2CSR272140R3135	119753	0.240	5		
16		16	DS202C M B16 A300	2CSR272140R3165	119852	0.240	5		
		20	DS202C M B20 A300	2CSR272140R3205	119951	0.240	5		
	25	DS202C M B25 A300	2CSR272140R3255	120056	0.240	5			
32	32	DS202C M B32 A300	2CSR272140R3325	120155	0.240	5			

C

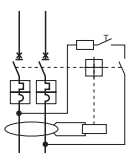

Typ DS 202 C M A, charakteristika C

Funkce: ochrana jednofázových obvodů koncových uživatelů proti přetížení a zkratovým proudům; ochrana proti střídavým chybovým proudům sinusového průběhu a stejnosměrným pulzním ; ochrana proti nepřímému dotyku a přídavná ochrana proti přímému dotyku (s $I\Delta n = 30$ mA).

Použití: domácnosti, komerční a průmyslová sféra

Norma: IEC/EN 61009

$I_{cn} = 10$ kA

Počet pólů	Jmenovitý chybový proud $I\Delta n$ mA	Jmenovitý proud I_n A	Podrobnosti pro objednávku		Bbn 8012542	Hmotnost 1 ks kg	Balící jedn. ks		
			Typový kód	Objednací číslo	EAN				
1+N	10	13	DS202C M C13 A10	2CSR272140R0134	117957	0.240	5		
		16	DS202C M C16 A10	2CSR272140R0164	118053	0.240	5		
	30	6	6	DS202C M C6 A30	2CSR272140R1064	118855	0.240	5	
			10	DS202C M C10 A30	2CSR272140R1104	118954	0.240	5	
			13	DS202C M C13 A30	2CSR272140R1134	119050	0.240	5	
		16	16	DS202C M C16 A30	2CSR272140R1164	119159	0.240	5	
			20	DS202C M C20 A30	2CSR272140R1204	119258	0.240	5	
			25	DS202C M C25 A30	2CSR272140R1254	119357	0.240	5	
	300	32	32	DS202C M C32 A30	2CSR272140R1324	119456	0.240	5	
			6	6	DS202C M C6 A300	2CSR272140R3064	120254	0.240	5
				10	DS202C M C10 A300	2CSR272140R3104	120353	0.240	5
		13		DS202C M C13 A300	2CSR272140R3134	120452	0.240	5	
16		16	DS202C M C16 A300	2CSR272140R3164	120551	0.240	5		
		20	DS202C M C20 A300	2CSR272140R3204	120650	0.240	5		
	25	DS202C M C25 A300	2CSR272140R3254	120759	0.240	5			
32	32	DS202C M C32 A300	2CSR272140R3324	120858	0.240	5			

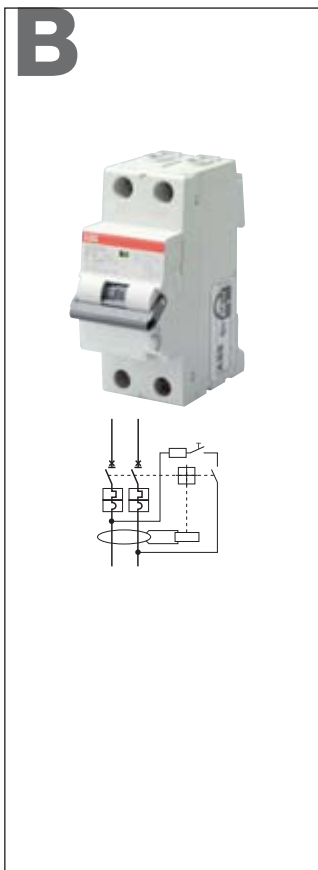

Typ DS 202 C M APR, charakteristika B

Funkce: ochrana jednofázových obvodů koncových uživatelů proti přetížení a zkratovým proudům; ochrana proti střídavým chybovým proudům sinusového průběhu a stejnosměrným pulzním chybovým proudům; ochrana proti nepřímému dotyku a přídavná ochrana proti přímému dotyku (s $I\Delta n = 30 \text{ mA}$).

Použití: domácnosti, komerční a průmyslová sféra

Norma: IEC/EN 61009

$I_{cn} = 10 \text{ kA}$

Počet pólů	Jmenovitý chybový proud $I\Delta n \text{ mA}$	Jmenovitý proud $I_n \text{ A}$	Podrobnosti pro objednávku		Bbn 8012542	Hmotnost 1 ks kg	Balící jedin. ks	
			Typový kód	Objednací číslo				
2	30	6	DS202C M B6 APR30	2CSR272440R1065	120957	0.240	5	
		10	DS202C M B10 APR30	2CSR272440R1105	121053	0.240	5	
		13	DS202C M B13 APR30	2CSR272440R1135	121152	0.240	5	
		16	DS202C M B16 APR30	2CSR272440R1165	121251	0.240	5	
		20	DS202C M B20 APR30	2CSR272440R1205	121350	0.240	5	
		25	DS202C M B25 APR30	2CSR272440R1255	121459	0.240	5	
		32	DS202C M B32 APR30	2CSR272440R1325	121558	0.240	5	
		300	6	DS202C M B6 APR300	2CSR272440R3065	124955	0.240	5
			10	DS202C M B10 APR300	2CSR272440R3105	125051	0.240	5
			13	DS202C M B13 APR300	2CSR272440R3135	125150	0.240	5
			16	DS202C M B16 APR300	2CSR272440R3165	125259	0.240	5
			20	DS202C M B20 APR300	2CSR272440R3205	125358	0.240	5
			25	DS202C M B25 APR300	2CSR272440R3255	125457	0.240	5
			32	DS202C M B32 APR300	2CSR272440R3325	125556	0.240	5

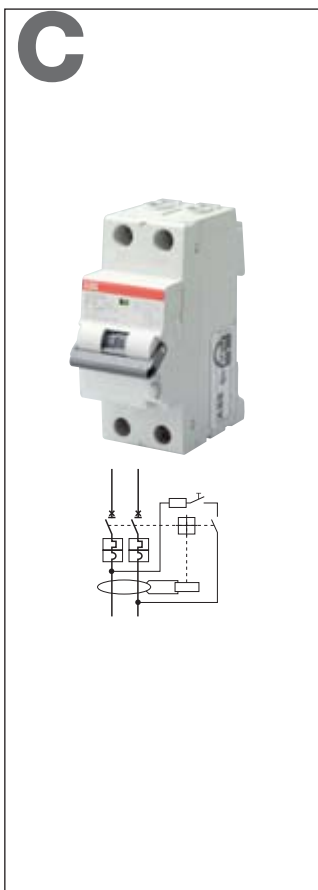

Typ DS 202C M APR, charakteristika C

Funkce: ochrana jednofázových obvodů koncových uživatelů proti přetížení a zkratovým proudům; ochrana proti střídavým chybovým proudům sinusového průběhu a stejnosměrným pulzním chybovým proudům; ochrana proti nepřímému dotyku a přídavná ochrana proti přímému dotyku (s $I\Delta n = 30 \text{ mA}$).

Použití: domácnosti, komerční a průmyslová sféra

Norma: IEC/EN 61009

$I_{cn} = 10 \text{ kA}$

Počet pólů	Jmenovitý chybový proud $I\Delta n \text{ mA}$	Jmenovitý proud $I_n \text{ A}$	Podrobnosti pro objednávku		Bbn 8012542	Hmotnost 1 ks kg	Balící jedin. ks
			Typový kód	Objednací číslo			
2	30	6	DS202C M C6 APR30	2CSR272440R1064	121657	0.240	5
		10	DS202C M C10 APR30	2CSR272440R1104	121756	0.240	5
		13	DS202C M C13 APR30	2CSR272440R1134	121855	0.240	5
		16	DS202C M C16 APR30	2CSR272440R1164	121954	0.240	5
		20	DS202C M C20 APR30	2CSR272440R1204	122050	0.240	5
		25	DS202C M C25 APR30	2CSR272440R1254	122159	0.240	5
		32	DS202C M C32 APR30	2CSR272440R1324	122258	0.240	5

TECHNICKÉ ÚDAJE

Normy

**Elektrické
vlastnosti**

Provozní charakteristiky: typ (tvar vlny snímaného zemního proudu)		
Póly		
Jmenovitá citlivost $I_{\Delta n}$		A
Jmenovitý proud I_n		A
Jmenovité napětí U_e	2P, 3P, 4P	V
Jmenovitý provozní proud chrániče		A
Izolační napětí U_i		V
Maximální provozní napětí zkoušeného obvodu		V
Minimální provozní napětí zkoušeného obvodu		V
Jmenovitý kmitočet		Hz
Jmen. vypínací schopnost podle IEC/EN 61009	nejvyšší hodnota I_{cn}	A
Jmen. vypínací schopnost chrániče	nejvyšší hodnota I_{cu}	kA
podle IEC/EN 60947-2 1P+N @230 VAC, 2P, 3P, 4P@400 VAC	provozní hodnota I_{cs}	kA
Jmenovitá vypínací schopnost chrániče $I_{\Delta m}$		kA
Jmenovité impulzní výdržné napětí (1,2/50) U_{imp}		kV
Izolační zkušební napětí při ind. frekv.po dobu 1 min.		kV
Kategorie přepětí		
Charakteristika termomagnetické spouště	B: $3 I_n \leq I_m \leq 5 I_n$ C: $5 I_n \leq I_m \leq 10 I_n$ K: $10 I_n \leq I_m \leq 14 I_n$	
Odolnost vůči rázovým proudům (vlna 8/20)		A

**Mechanické
vlastnosti**

Ovládací páka	2P, 3P, 4P	
Elektrická životnost		
Mechanická životnost		
Krytí	pouzdro svorky	
Tropikalizace podle IEC/EN 60068-2	vlhké teplo konst. klim. podmínky proměnl. klim. podm.	°C/RH °C/RH °C/RH
Referenční teplota pro nastavení tepelného prvku		°C
Teplota okolí (při denní průměrné hodnotě $\leq +35^\circ\text{C}$)		°C
Skladovací teplota		°C

Instalace

Druh svorek	horní spodní	2P 3P/4P $I_n \leq 40 \text{ A}$ 3P/4P $50 \text{ A} \leq I_n \leq 63 \text{ A}$
Velikost svorky horní/spodní pro kabel	2P 3P/4P $I_n \leq 40 \text{ A}$ 3P/4P $50 \text{ A} \leq I_n \leq 63 \text{ A}$	mm ² mm ² mm ²
Utahovací moment horní/spodní svorky	2P 3P/4P $I_n \leq 40 \text{ A}$ 3P/4P $50 \text{ A} \leq I_n \leq 63 \text{ A}$	N*m N*m N*m

Upevnění

Připojení

**Rozměry
a hmotnost**

Rozměry (V x H x Š)	2P 3P $I_n \leq 40 \text{ A}$ 4P $I_n \leq 40 \text{ A}$ 3P $50 \text{ A} \leq I_n \leq 63 \text{ A}$ 4P $50 \text{ A} \leq I_n \leq 63 \text{ A}$	mm mm mm mm mm
Hmotnost	2P 3P $I_n \leq 40 \text{ A}$ 4P $I_n \leq 40 \text{ A}$ 3P $50 \text{ A} \leq I_n \leq 63 \text{ A}$ 4P $50 \text{ A} \leq I_n \leq 63 \text{ A}$	g g g g g

**Kombinace
s pomocnými
prvky**

Možnost kombinace s:	pomocným kontaktem signál. kontaktem/pomoc. kontaktem napětovou spouští podpětovou spouští
----------------------	---

① Před připojením hliníkových vodičů ($\geq 4 \text{ mm}^2$) zajistěte, aby jejich kontaktní konce byly očištěny, mechanicky zbaveny oxidační vrstvy a ošetřeny vrstvou vazelíny.



DS 200 AC	DS 200 A	DS 200 M AC	DS 200 M A
IEC/EN 61009, IEC/EN 60947-2			
AC	A	AC	A
2P, 3P, 4P			
0.03			
$6 \leq I_n \leq 63$			
230-240			
230/400 - 240/415			
0.03			
500			
254 (440 pro 3P a 4P)			
110 (195 pro 3P a 4P)			
50...60			
6000	6000	10000	10000
10	10	15	15
7.5	7.5	11.2	11.2
6	6	10	10
6			
2.5			
III, schopnosti odpojovače			
■			
■			
■			
250			
černá (miniaturní jistič), se zablokováním v poloze ON-OFF + modrá (chránič)			
10000			
20000			
IP4X			
IP2X			
28 cyklů s 55/95...100			
23/83 - 40/93 - 55/20			
25/95 - 40/95			
30			
-25...+55			
-25...+55			
bezpečná, obousměrná válcová zvedací svorka (chráněné proti nárazu ①)			
bezpečná, obousměrná válcová zvedací svorka (chráněné proti nárazu ①)			
klecová (chráněná proti úrazu elektrickým proudem)			
bezpečná, obousměrná válcová zvedací svorka (chráněné proti nárazu ①)			
(plný a slaněný vodič) do 25/25			
(plný a slaněný vodič) do 25/16			
(plný a slaněný vodič) do 25/25			
2.8/2.8			
2.8/1.2			
2.8/2.8			
on DIN rail EN 60715 (35 mm) by means of fast clip device			
715 (35 mm) by means of fast clip device from top and bottom			
85 x 69 x 70			
85 x 69 x 87.5			
85 x 69 x 105			
85 x 69 x 122.5			
85 x 69 x 140			
475			
625			
775			
775			
925			
ano			
ano			
ano			
ano			

B

Typ DS 200 AC, charakteristika B

Funkce: ochrana proti přetížení a zkratovým proudům; ochrana proti střídavým chybovým proudům sinusového průběhu; ochrana proti nepřímému dotyku a přídavná ochrana proti přímému dotyku.

Použití: komerční a průmyslová sféra

Norma: IEC/EN 61009 a IEC/EN 60947-2

I_{cn} = 6 kA

3

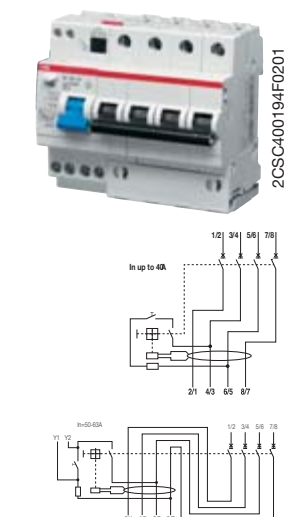
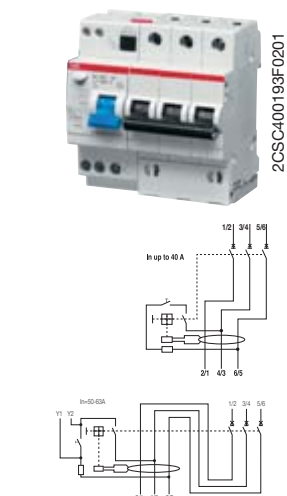
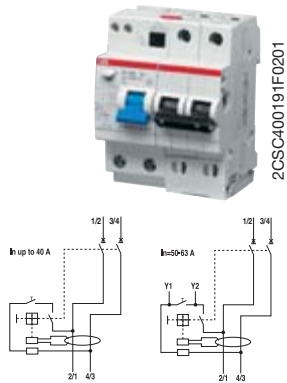

Počet pólů	Jmenovitý chybový proud IΔn mA	Jmenovitý proud In A	Podrobnosti pro objednávku		Bbn 8012542	Hmotnost 1 ks	Balící jedn.
			Typový kód	Objednací číslo			
2	AC 30	6	DS202 AC-B6/0.03	2CSR252001R1065	863502	0.440	1
			DS202 AC-B10/0.03	2CSR252001R1105	863601	0.440	1
			DS202 AC-B13/0.03	2CSR252001R1135	863700	0.440	1
			DS202 AC-B16/0.03	2CSR252001R1165	863809	0.440	1
			DS202 AC-B20/0.03	2CSR252001R1205	863908	0.440	1
			DS202 AC-B25/0.03	2CSR252001R1255	864004	0.440	1
			DS202 AC-B32/0.03	2CSR252001R1325	864103	0.440	1
			DS202 AC-B40/0.03	2CSR252001R1405	864202	0.440	1
			DS202 AC-B50/0.03	2CSR252001R1505	864301	0.440	1
			DS202 AC-B63/0.03	2CSR252001R1635	864400	0.440	1

3	AC 30	6	DS203 AC-B6/0.03	2CSR253001R1065	865506	0.610	1
			DS203 AC-B10/0.03	2CSR253001R1105	865605	0.610	1
			DS203 AC-B13/0.03	2CSR253001R1135	865704	0.610	1
			DS203 AC-B16/0.03	2CSR253001R1165	865803	0.610	1
			DS203 AC-B20/0.03	2CSR253001R1205	865902	0.610	1
			DS203 AC-B25/0.03	2CSR253001R1255	866008	0.610	1
			DS203 AC-B32/0.03	2CSR253001R1325	866107	0.610	1
			DS203 AC-B40/0.03	2CSR253001R1405	866206	0.610	1
			DS203 AC-B50/0.03	2CSR253001R1505	866305	0.650	1
			DS203 AC-B63/0.03	2CSR253001R1635	866404	0.650	1

4	AC 30	6	DS204 AC-B6/0.03	2CSR254001R1065	867500	0.780	1
			DS204 AC-B10/0.03	2CSR254001R1105	867609	0.780	1
			DS204 AC-B13/0.03	2CSR254001R1135	867708	0.780	1
			DS204 AC-B16/0.03	2CSR254001R1165	867807	0.780	1
			DS204 AC-B20/0.03	2CSR254001R1205	867906	0.780	1
			DS204 AC-B25/0.03	2CSR254001R1255	868002	0.780	1
			DS204 AC-B32/0.03	2CSR254001R1325	868101	0.780	1
			DS204 AC-B40/0.03	2CSR254001R1405	868200	0.780	1
			DS204 AC-B50/0.03	2CSR254001R1505	868309	0.825	1
			DS204 AC-B63/0.03	2CSR254001R1635	868408	0.825	1

① Opatřen přídavnými svorkami pro dálkové vypínání.

C

Typ DS 200 AC, charakteristika C

Funkce: ochrana proti přetížení a zkratovým proudům; ochrana proti střídavým chybovým proudům sinusového průběhu; ochrana proti nepřímému dotyku a přídatná ochrana proti přímému dotyku.

Použití: komerční a průmyslová sféra

Norma: IEC/EN 61009 a IEC/EN 60947-2

I_{cn} = 6 kA

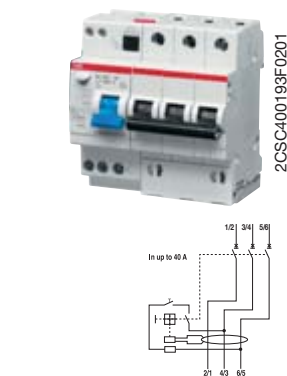
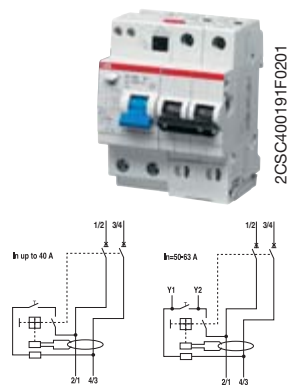

Počet pólů	Jmenovitý chybový proud IΔn mA	Jmenovitý proud In A	Podrobnosti pro objednávku		Bbn 8012542	Hmotnost 1 ks	Balící jedin.
			Typový kód	Objednací číslo			
2	AC 30	6	DS202 AC-C6/0.03	2CSR252001R1064	869504	0.440	1
			DS202 AC-C10/0.03	2CSR252001R1104	869603	0.440	1
			DS202 AC-C13/0.03	2CSR252001R1134	869702	0.440	1
			DS202 AC-C16/0.03	2CSR252001R1164	869801	0.440	1
			DS202 AC-C20/0.03	2CSR252001R1204	869900	0.440	1
			DS202 AC-C25/0.03	2CSR252001R1254	870005	0.440	1
			DS202 AC-C32/0.03	2CSR252001R1324	870104	0.440	1
			DS202 AC-C40/0.03	2CSR252001R1404	870203	0.440	1
			DS202 AC-C50/0.03	2CSR252001R1504	870302	0.440	1
			DS202 AC-C63/0.03	2CSR252001R1634	870401	0.440	1

3	AC 30	6	DS203 AC-C6/0.03	2CSR253001R1064	871507	0.610	1
			DS203 AC-C10/0.03	2CSR253001R1104	871606	0.610	1
			DS203 AC-C13/0.03	2CSR253001R1134	871705	0.610	1
			DS203 AC-C16/0.03	2CSR253001R1164	871804	0.610	1
			DS203 AC-C20/0.03	2CSR253001R1204	871903	0.610	1
			DS203 AC-C25/0.03	2CSR253001R1254	872009	0.610	1
			DS203 AC-C32/0.03	2CSR253001R1324	872108	0.610	1
			DS203 AC-C40/0.03	2CSR253001R1404	872207	0.610	1
			DS203 AC-C50/0.03	2CSR253001R1504	872306	0.650	1
			DS203 AC-C63/0.03	2CSR253001R1634	872405	0.650	1

4	AC 30	6	DS204 AC-C6/0.03	2CSR254001R1064	873501	0.780	1
			DS204 AC-C10/0.03	2CSR254001R1104	873600	0.780	1
			DS204 AC-C13/0.03	2CSR254001R1134	873709	0.780	1
			DS204 AC-C16/0.03	2CSR254001R1164	873808	0.780	1
			DS204 AC-C20/0.03	2CSR254001R1204	873907	0.780	1
			DS204 AC-C25/0.03	2CSR254001R1254	874003	0.780	1
			DS204 AC-C32/0.03	2CSR254001R1324	874102	0.780	1
			DS204 AC-C40/0.03	2CSR254001R1404	874201	0.780	1
			DS204 AC-C50/0.03	2CSR254001R1504	874300	0.825	1
			DS204 AC-C63/0.03	2CSR254001R1634	874409	0.825	1

① Opatřen přídatnými svorkami pro dálkové vypínání.

3

B

Typ DS 200 A, charakteristika B

Funkce: ochrana proti přetížení a zkratovým proudům; ochrana proti střídavým chybovým proudům sinusového průběhu a stejnosměrným pulzním chybovým proudům; ochrana proti nepřímému dotyku a přídavná ochrana proti přímému dotyku.

Použití: komerční a průmyslová sféra

Norma: IEC/EN 61009 a IEC/EN 60947-2

I_{cn} = 6 kA

3

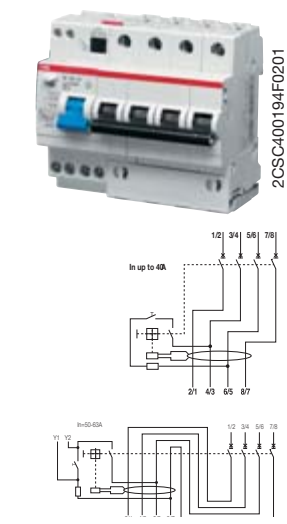
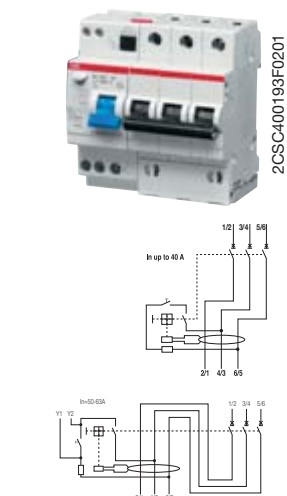
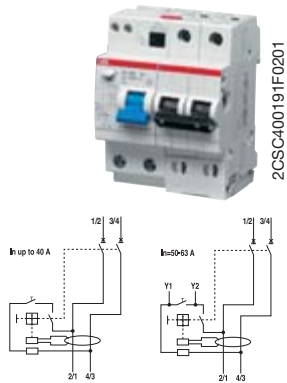

Počet pólů	Jmenovitý chybový proud IΔn mA	Jmenovitý proud In A	Podrobnosti pro objednávku			Bbn 8012542	Hmotnost 1 ks	Balící jedn.
			Typový kód	Objednací číslo	EAN			
2	A	30	6	DS202 A-B6/0.03	2CSR252101R1065	857501	0.440	1
			10	DS202 A-B10/0.03	2CSR252101R1105	857600		
			13	DS202 A-B13/0.03	2CSR252101R1135	857709		
			16	DS202 A-B16/0.03	2CSR252101R1165	857808		
			20	DS202 A-B20/0.03	2CSR252101R1205	857907		
			25	DS202 A-B25/0.03	2CSR252101R1255	858003		
			32	DS202 A-B32/0.03	2CSR252101R1325	858102		
			40	DS202 A-B40/0.03	2CSR252101R1405	858201		
			50 ①	DS202 A-B50/0.03	2CSR252101R1505	858300		
			63 ①	DS202 A-B63/0.03	2CSR252101R1635	858409		

3	A	30	6	DS203 A-B6/0.03	2CSR253101R1065	858508	0.610	1
			10	DS203 A-B10/0.03	2CSR253101R1105	858607		
			13	DS203 A-B13/0.03	2CSR253101R1135	858706		
			16	DS203 A-B16/0.03	2CSR253101R1165	858805		
			20	DS203 A-B20/0.03	2CSR253101R1205	858904		
			25	DS203 A-B25/0.03	2CSR253101R1255	859000		
			32	DS203 A-B32/0.03	2CSR253101R1325	859109		
			40	DS203 A-B40/0.03	2CSR253101R1405	859208		
			50 ①	DS203 A-B50/0.03	2CSR253101R1505	859307		
			63 ①	DS203 A-B63/0.03	2CSR253101R1635	859406		

4	A	30	6	DS204 A-B6/0.03	2CSR254101R1065	859505	0.780	1
			10	DS204 A-B10/0.03	2CSR254101R1105	859604		
			13	DS204 A-B13/0.03	2CSR254101R1135	859703		
			16	DS204 A-B16/0.03	2CSR254101R1165	859802		
			20	DS204 A-B20/0.03	2CSR254101R1205	859901		
			25	DS204 A-B25/0.03	2CSR254101R1255	860006		
			32	DS204 A-B32/0.03	2CSR254101R1325	860105		
			40	DS204 A-B40/0.03	2CSR254101R1405	860204		
			50 ①	DS204 A-B50/0.03	2CSR254101R1505	860303		
			63 ①	DS204 A-B63/0.03	2CSR254101R1635	860402		

① Opatřen přídavnými svorkami pro dálkové vypínání.

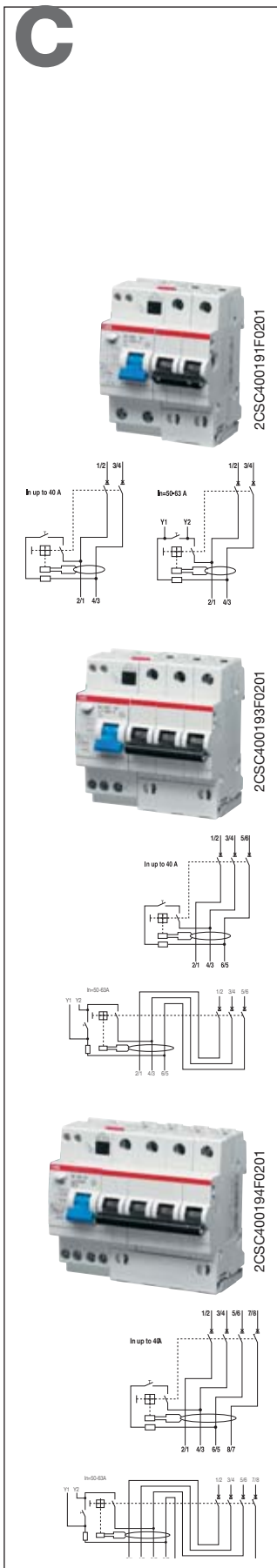

Typ DS 200 A, charakteristika C

Funkce: ochrana proti přetížení a zkratovým proudům; ochrana proti střídavým chybovým proudům sinusového průběhu a stejnosměrným pulzním chybovým proudům; ochrana proti nepřímému dotyku a přídavná ochrana proti přímému dotyku.

Použití: komerční a průmyslová sféra

Norma: IEC/EN 61009 a IEC/EN 60947-2

Icn = 6 kA

Počet pólů	Jmenovitý chybový proud IΔn mA	Jmenovitý proud In A	Podrobnosti pro objednávku		Bbn 8012542	Hmotnost 1 ks kg	Balící jedn. ks
			Typový kód	Objednací číslo			
2	A 30	6	DS202 A-C6/0.03	2CSR252101R1064	860501	0.440	1
			DS202 A-C10/0.03	2CSR252101R1104	860600	0.440	1
			DS202 A-C13/0.03	2CSR252101R1134	860709	0.440	1
			DS202 A-C16/0.03	2CSR252101R1164	860808	0.440	1
			DS202 A-C20/0.03	2CSR252101R1204	860907	0.440	1
			DS202 A-C25/0.03	2CSR252101R1254	861003	0.440	1
			DS202 A-C32/0.03	2CSR252101R1324	861102	0.440	1
			DS202 A-C40/0.03	2CSR252101R1404	861201	0.440	1
			DS202 A-C50/0.03	2CSR252101R1504	861300	0.440	1
			DS202 A-C63/0.03	2CSR252101R1634	861409	0.440	1
3	A 30	6	DS203 A-C6/0.03	2CSR253101R1064	861508	0.610	1
			DS203 A-C10/0.03	2CSR253101R1104	861607	0.610	1
			DS203 A-C13/0.03	2CSR253101R1134	861706	0.610	1
			DS203 A-C16/0.03	2CSR253101R1164	861805	0.610	1
			DS203 A-C20/0.03	2CSR253101R1204	861904	0.610	1
			DS203 A-C25/0.03	2CSR253101R1254	862000	0.610	1
			DS203 A-C32/0.03	2CSR253101R1324	862109	0.610	1
			DS203 A-C40/0.03	2CSR253101R1404	862208	0.610	1
			DS203 A-C50/0.03	2CSR253101R1504	862307	0.650	1
			DS203 A-C63/0.03	2CSR253101R1634	862406	0.650	1
4	A 30	6	DS204 A-C6/0.03	2CSR254101R1064	862505	0.780	1
			DS204 A-C10/0.03	2CSR254101R1104	862604	0.780	1
			DS204 A-C13/0.03	2CSR254101R1134	862703	0.780	1
			DS204 A-C16/0.03	2CSR254101R1164	862802	0.780	1
			DS204 A-C20/0.03	2CSR254101R1204	862901	0.780	1
			DS204 A-C25/0.03	2CSR254101R1254	863007	0.780	1
			DS204 A-C32/0.03	2CSR254101R1324	863106	0.780	1
			DS204 A-C40/0.03	2CSR254101R1404	863205	0.780	1
			DS204 A-C50/0.03	2CSR254101R1504	863304	0.825	1
			DS204 A-C63/0.03	2CSR254101R1634	863403	0.825	1

① Opatření přídavnými svorkami pro dálkové vypínání.

C

Typ DS 200 A, charakteristika K

Funkce: ochrana proti přetížení a zkratovým proudům v systémech obsahujících motory, transformátory a pomocné obvody. Výhody: nedochází k nežádoucímu vybavení v případě proudových špiček hodnoty až $10 \times I_n$ (podle výrokové řady). Díky vysoké citlivosti bimetalu chrání tyto bloky citlivé prvky před nadproudy. Také nabízí optimální ochranu kabelů a vedení.

Použití: komerční a průmyslová sféra

Norma: IEC/EN 60947-2

$I_{cn} = 6 \text{ kA}$

3



2CSC400191F0201

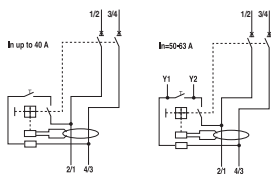

2CSC400194F0201

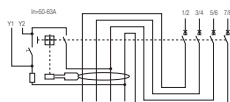
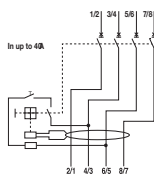

Počet pólů	Jmenovitý chybový proud $I_{\Delta n}$ mA	Jmenovitý proud I_n A	Podrobnosti pro objednávku			Bbn 8012542	Hmotnost 1 ks	Balící jedn.
			Typový kód	Objednací číslo	EAN			
2	A	30	6	DS202 A-K6/0.03	2CSR252101R1067	930303	0.475	1
			10	DS202 A-K10/0.03	2CSR252101R1107	900702	0.475	1
			13	DS202 A-K13/0.03	2CSR252101R1137	930402	0.475	1
			16	DS202 A-K16/0.03	2CSR252101R1167	930501	0.475	1
			20	DS202 A-K20/0.03	2CSR252101R1207	930600	0.475	1
			25	DS202 A-K25/0.03	2CSR252101R1257	930709	0.475	1
			32	DS202 A-K32/0.03	2CSR252101R1327	930808	0.475	1
			40	DS202 A-K40/0.03	2CSR252101R1407	930907	0.475	1
			50	DS202 A-K50/0.03	2CSR252101R1507	931003	0.475	1
			63	DS202 A-K63/0.03	2CSR252101R1637	931102	0.475	1

4	A	30	6	DS204 A-K6/0.03	2CSR254101R1067	931201	0.775	1
			10	DS204 A-K10/0.03	2CSR254101R1107	931300	0.775	1
			13	DS204 A-K13/0.03	2CSR254101R1137	931409	0.775	1
			16	DS204 A-K16/0.03	2CSR254101R1167	931508	0.775	1
			20	DS204 A-K20/0.03	2CSR254101R1207	931607	0.775	1
			25	DS204 A-K25/0.03	2CSR254101R1257	931706	0.775	1
			32	DS204 A-K32/0.03	2CSR254101R1327	931805	0.775	1
			40	DS204 A-K40/0.03	2CSR254101R1407	931904	0.775	1
			50	DS204 A-K50/0.03	2CSR254101R1507	932000	0.775	1
			63	DS204 A-K63/0.03	2CSR254101R1637	932109	0.775	1

① Opatřen přidavnými svorkami pro dálkové vypínání.

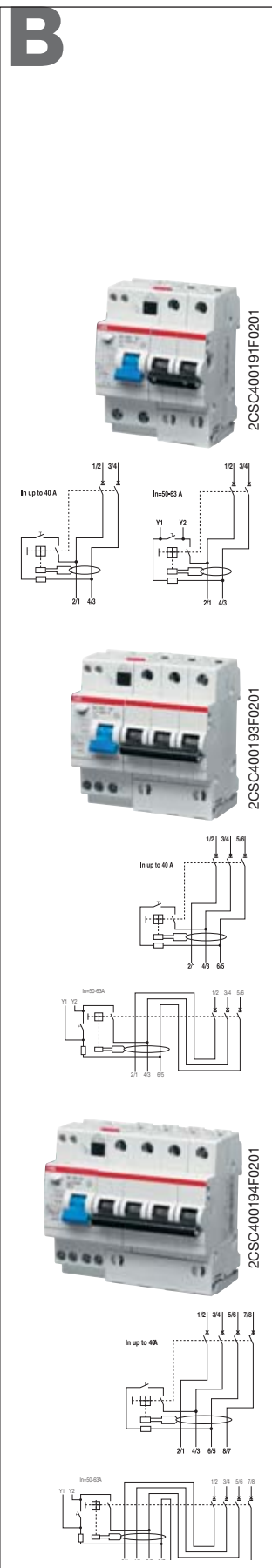

Typ DS 200 M AC, charakteristika B

Funkce: ochrana proti přetížení a zkratovým proudům. Ochrana proti střídavým chybovým proudům sinusového průběhu; ochrana proti nepřímému dotyku a přídatná ochrana proti přímému dotyku.

Použití: komerční a průmyslová sféra

Norma: IEC/EN 61009

I_{cn} = 10 kA

Počet pólů	Jmenovitý chybový proud IΔn mA	Jmenovitý proud In A	Podrobnosti pro objednávku		Bbn 8012542	Hmotnost 1 ks	Balící jedin.
			Typový kód	Objednací číslo			
2	AC 30	6	DS202 M AC-B6/0.03	2CSR272001R1065	851509	0.440	1
			DS202 M AC-B10/0.03	2CSR272001R1105	851608	0.440	1
			DS202 M AC-B13/0.03	2CSR272001R1135	851707	0.440	1
			DS202 M AC-B16/0.03	2CSR272001R1165	851806	0.440	1
			DS202 M AC-B20/0.03	2CSR272001R1205	851905	0.440	1
			DS202 M AC-B25/0.03	2CSR272001R1255	852001	0.440	1
			DS202 M AC-B32/0.03	2CSR272001R1325	852100	0.440	1
			DS202 M AC-B40/0.03	2CSR272001R1405	852209	0.440	1
			DS202 M AC-B50/0.03	2CSR272001R1505	852308	0.440	1
			DS202 M AC-B63/0.03	2CSR272001R1635	852407	0.440	1
			3	AC 30	6	DS203 M AC-B6/0.03	2CSR273001R1065
DS203 M AC-B10/0.03	2CSR273001R1105	852605				0.610	1
DS203 M AC-B13/0.03	2CSR273001R1135	852704				0.610	1
DS203 M AC-B16/0.03	2CSR273001R1165	852803				0.610	1
DS203 M AC-B20/0.03	2CSR273001R1205	852902				0.610	1
DS203 M AC-B25/0.03	2CSR273001R1255	853008				0.610	1
DS203 M AC-B32/0.03	2CSR273001R1325	853107				0.610	1
DS203 M AC-B40/0.03	2CSR273001R1405	853206				0.610	1
DS203 M AC-B50/0.03	2CSR273001R1505	853305				0.650	1
DS203 M AC-B63/0.03	2CSR273001R1635	853404				0.650	1
4	AC 30	6				DS204 M AC-B6/0.03	2CSR274001R1065
			DS204 M AC-B10/0.03	2CSR274001R1105	853602	0.780	1
			DS204 M AC-B13/0.03	2CSR274001R1135	853701	0.780	1
			DS204 M AC-B16/0.03	2CSR274001R1165	853800	0.780	1
			DS204 M AC-B20/0.03	2CSR274001R1205	853909	0.780	1
			DS204 M AC-B25/0.03	2CSR274001R1255	854005	0.780	1
			DS204 M AC-B32/0.03	2CSR274001R1325	854104	0.780	1
			DS204 M AC-B40/0.03	2CSR274001R1405	854203	0.780	1
			DS204 M AC-B50/0.03	2CSR274001R1505	854302	0.825	1
			DS204 M AC-B63/0.03	2CSR274001R1635	854401	0.825	1

① Opatřen přídatnými svorkami pro dálkové vypínání.

C

Typ DS 200 M AC, charakteristika C

Funkce: ochrana proti přetížení a zkratovým proudům. Ochrana proti střídavým chybovým proudům sinusového průběhu; ochrana proti nepřímému dotyku a přídavná ochrana proti přímému dotyku.

Použití: komerční a průmyslová sféra

Norma: IEC/EN 61009

I_{cn} = 10 kA

3



2CSC400191F0201

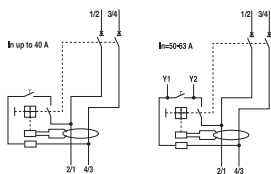

2CSC400193F0201

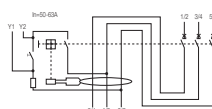
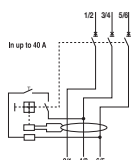

2CSC400194F0201

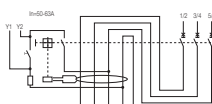
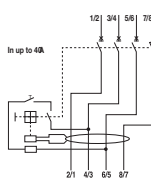

Počet pólů	Jmenovitý chybový proud IΔn mA	Jmenovitý proud In A	Podrobnosti pro objednávku		Bbn 8012542	Hmotnost 1 ks	Balící jedn. ks
			Typový kód	Objednací číslo			
2	AC 30	6	DS202 M AC-C6/0.03	2CSR272001R1064	851509	0.440	1
			DS202 M AC-C10/0.03	2CSR272001R1104	851608	0.440	1
			DS202 M AC-C13/0.03	2CSR272001R1134	851707	0.440	1
			DS202 M AC-C16/0.03	2CSR272001R1164	851806	0.440	1
			DS202 M AC-C20/0.03	2CSR272001R1204	851905	0.440	1
			DS202 M AC-C25/0.03	2CSR272001R1254	852001	0.440	1
			DS202 M AC-C32/0.03	2CSR272001R1324	852100	0.440	1
			DS202 M AC-C40/0.03	2CSR272001R1404	852209	0.440	1
			DS202 M AC-C50/0.03	2CSR272001R1504	852308	0.440	1
			DS202 M AC-C63/0.03	2CSR272001R1634	852407	0.440	1

3	AC 30	6	DS203 M AC-C6/0.03	2CSR273001R1064	852506	0.610	1
			DS203 M AC-C10/0.03	2CSR273001R1104	852605	0.610	1
			DS203 M AC-C13/0.03	2CSR273001R1134	852704	0.610	1
			DS203 M AC-C16/0.03	2CSR273001R1164	852803	0.610	1
			DS203 M AC-C20/0.03	2CSR273001R1204	852902	0.610	1
			DS203 M AC-C25/0.03	2CSR273001R1254	853008	0.610	1
			DS203 M AC-C32/0.03	2CSR273001R1324	853107	0.610	1
			DS203 M AC-C40/0.03	2CSR273001R1404	853206	0.610	1
			DS203 M AC-C50/0.03	2CSR273001R1504	853305	0.650	1
			DS203 M AC-C63/0.03	2CSR273001R1634	853404	0.650	1

4	AC 30	6	DS204 M AC-C6/0.03	2CSR274001R1064	853503	0.780	1
			DS204 M AC-C10/0.03	2CSR274001R1104	853602	0.780	1
			DS204 M AC-C13/0.03	2CSR274001R1134	853701	0.780	1
			DS204 M AC-C16/0.03	2CSR274001R1164	853800	0.780	1
			DS204 M AC-C20/0.03	2CSR274001R1204	853909	0.780	1
			DS204 M AC-C25/0.03	2CSR274001R1254	854005	0.780	1
			DS204 M AC-C32/0.03	2CSR274001R1324	854104	0.780	1
			DS204 M AC-C40/0.03	2CSR274001R1404	854203	0.780	1
			DS204 M AC-C50/0.03	2CSR274001R1504	854302	0.825	1
			DS204 M AC-C63/0.03	2CSR274001R1634	854401	0.825	1

① Opatřen přídavnými svorkami pro dálkové vypínání.

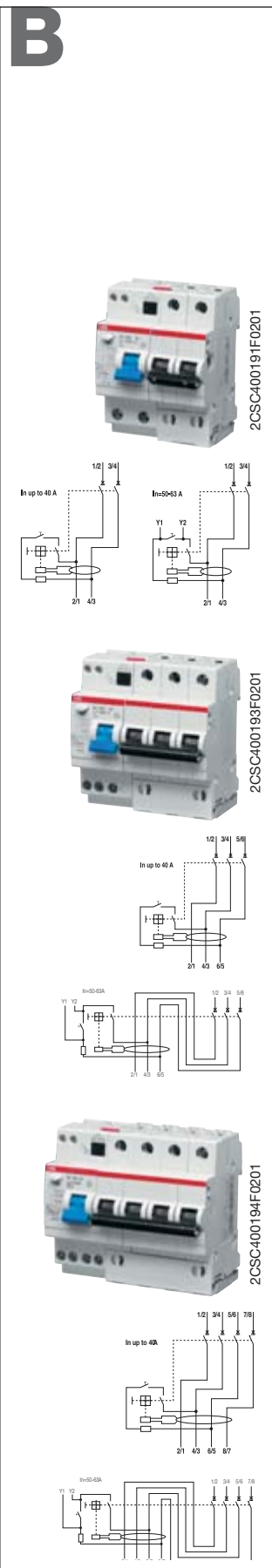

Typ DS 200 M A, charakteristika B

Funkce: ochrana proti přetížení a zkratovým proudům. Ochrana proti střídavým chybovým proudům sinusového průběhu a stejnosměrným pulzním chybovým proudům; ochrana proti nepřímému dotyku a přídatná ochrana proti přímému dotyku.

Použití: komerční a průmyslová sféra

Norma: IEC/EN 61009

I_{cn} = 10 kA

Počet pólů	Jmenovitý chybový proud IΔn mA	Jmenovitý proud In A	Podrobnosti pro objednávku		Bbn 8012542	Hmotnost 1 ks	Balící jedin.
			Typový kód	Objednací číslo			
2	A 30	6	DS202 M A-B6/0.03	2CSR272101R1065	845508	0.440	1
			DS202 M A-B10/0.03	2CSR272101R1105	845607	0.440	1
			DS202 M A-B13/0.03	2CSR272101R1135	845706	0.440	1
			DS202 M A-B16/0.03	2CSR272101R1165	845805	0.440	1
			DS202 M A-B20/0.03	2CSR272101R1205	845904	0.440	1
			DS202 M A-B25/0.03	2CSR272101R1255	846000	0.440	1
			DS202 M A-B32/0.03	2CSR272101R1325	846109	0.440	1
			DS202 M A-B40/0.03	2CSR272101R1405	846208	0.440	1
			DS202 M A-B50/0.03	2CSR272101R1505	846307	0.440	1
			DS202 M A-B63/0.03	2CSR272101R1635	846406	0.440	1
3	A 30	6	DS203 M A-B6/0.03	2CSR273101R1065	846505	0.610	1
			DS203 M A-B10/0.03	2CSR273101R1105	846604	0.610	1
			DS203 M A-B13/0.03	2CSR273101R1135	846703	0.610	1
			DS203 M A-B16/0.03	2CSR273101R1165	846802	0.610	1
			DS203 M A-B20/0.03	2CSR273101R1205	846901	0.610	1
			DS203 M A-B25/0.03	2CSR273101R1255	847007	0.610	1
			DS203 M A-B32/0.03	2CSR273101R1325	847106	0.610	1
			DS203 M A-B40/0.03	2CSR273101R1405	847205	0.610	1
			DS203 M A-B50/0.03	2CSR273101R1505	847304	0.650	1
			DS203 M A-B63/0.03	2CSR273101R1635	847403	0.650	1
4	A 30	6	DS204 M A-B6/0.03	2CSR274101R1065	847502	0.780	1
			DS204 M A-B10/0.03	2CSR274101R1105	847601	0.780	1
			DS204 M A-B13/0.03	2CSR274101R1135	847700	0.780	1
			DS204 M A-B16/0.03	2CSR274101R1165	847809	0.780	1
			DS204 M A-B20/0.03	2CSR274101R1205	847908	0.780	1
			DS204 M A-B25/0.03	2CSR274101R1255	848004	0.780	1
			DS204 M A-B32/0.03	2CSR274101R1325	848103	0.780	1
			DS204 M A-B40/0.03	2CSR274101R1405	848202	0.780	1
			DS204 M A-B50/0.03	2CSR274101R1505	848301	0.825	1
			DS204 M A-B63/0.03	2CSR274101R1635	848400	0.825	1

① Opatření přídatnými svorkami pro dálkové vypínání.

C

Typ DS 200 M A, charakteristika C

Funkce: ochrana proti přetížení a zkratovým proudům. Ochrana proti střídavým chybovým proudům sinusového průběhu a stejnosměrným pulzním chybovým proudům; ochrana proti nepřímému dotyku a přídavná ochrana proti přímému dotyku.

Použití: komerční a průmyslová sféra

Norma: IEC/EN 61009

I_{cn} = 10 kA

3



2CSC400191F0201

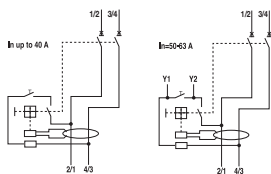

2CSC400193F0201

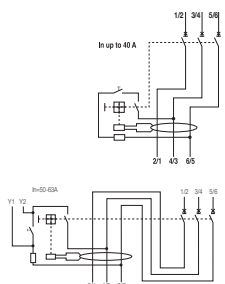

Počet pólů	Jmenovitý chybový proud IΔn mA	Jmenovitý proud I _n A	Podrobnosti pro objednávku		Bbn 8012542	Hmotnost 1 ks	Balící jedn.
			Typový kód	Objednací číslo			
2	A 30	6	DS202 M A-C6/0.03	2CSR272101R1064	848509	0.440	1
			DS202 M A-C10/0.03	2CSR272101R1104	848608	0.440	1
			DS202 M A-C13/0.03	2CSR272101R1134	848707	0.440	1
			DS202 M A-C16/0.03	2CSR272101R1164	848806	0.440	1
			DS202 M A-C20/0.03	2CSR272101R1204	848905	0.440	1
			DS202 M A-C25/0.03	2CSR272101R1254	849001	0.440	1
			DS202 M A-C32/0.03	2CSR272101R1324	849100	0.440	1
			DS202 M A-C40/0.03	2CSR272101R1404	849209	0.440	1
			DS202 M A-C50/0.03	2CSR272101R1504	849308	0.440	1
			DS202 M A-C63/0.03	2CSR272101R1634	849407	0.440	1

3	A 30	6	DS203 M A-C6/0.03	2CSR273101R1064	849506	0.610	1
			DS203 M A-C10/0.03	2CSR273101R1104	849605	0.610	1
			DS203 M A-C13/0.03	2CSR273101R1134	849704	0.610	1
			DS203 M A-C16/0.03	2CSR273101R1164	849803	0.610	1
			DS203 M A-C20/0.03	2CSR273101R1204	849902	0.610	1
			DS203 M A-C25/0.03	2CSR273101R1254	850007	0.610	1
			DS203 M A-C32/0.03	2CSR273101R1324	850106	0.610	1
			DS203 M A-C40/0.03	2CSR273101R1404	850205	0.610	1
			DS203 M A-C50/0.03	2CSR273101R1504	850304	0.650	1
			DS203 M A-C63/0.03	2CSR273101R1634	850403	0.650	1

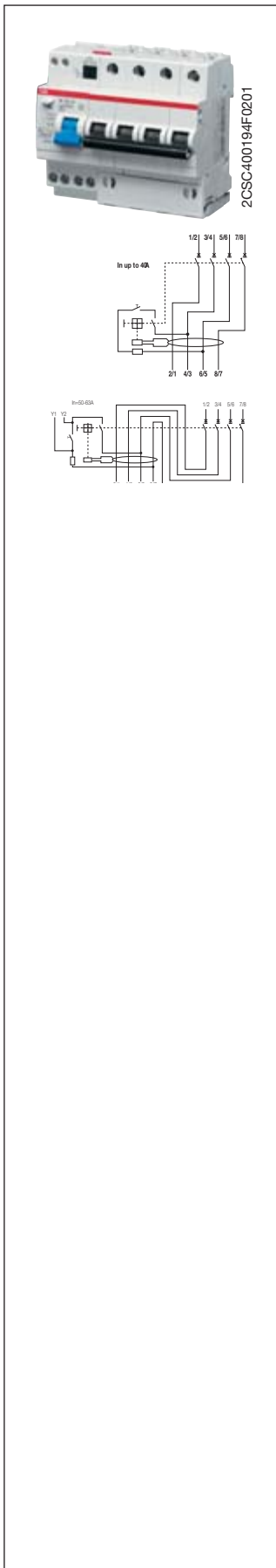

Typ DS 200 M A, charakteristika C

Funkce: ochrana proti přetížení a zkratovým proudům. Ochrana proti střídavým chybovým proudům sinusového průběhu a stejnosměrným pulzním chybovým proudům; ochrana proti nepřímému dotyku a přídavná ochrana proti přímému dotyku.

Použití: komerční a průmyslová sféra

Norma: IEC/EN 61009

Icn = 10 kA

Počet pólů	Jmenovitý chybový proud IΔn mA	Jmenovitý proud In A	Podrobnosti pro objednávku		Bbn 8012542	Hmotnost 1 ks	Balící jedn.
			Typový kód	Objednací číslo			
4	A 30	6	DS204 M A-C6/0.03	2CSR274101R1064	850502	0.780	1
		10	DS204 M A-C10/0.03	2CSR274101R1104	850601	0.780	1
		13	DS204 M A-C13/0.03	2CSR274101R1134	850700	0.780	1
		16	DS204 M A-C16/0.03	2CSR274101R1164	850809	0.780	1
		20	DS204 M A-C20/0.03	2CSR274101R1204	850908	0.780	1
		25	DS204 M A-C25/0.03	2CSR274101R1254	851004	0.780	1
		32	DS204 M A-C32/0.03	2CSR274101R1324	851103	0.780	1
		40	DS204 M A-C40/0.03	2CSR274101R1404	851202	0.780	1
		50 ①	DS204 M A-C50/0.03	2CSR274101R1504	851301	0.825	1
		63 ①	DS204 M A-C63/0.03	2CSR274101R1634	851400	0.825	1

① Opatřen přídavnými svorkami pro dálkové vypínání.



Obsah

Technické vlastnosti chráníčových bloků pro miniaturní jističe řady S 800	3/62
Výběrové tabulky chráníčových bloků DDA 800 pro miniaturní jističe řady S 800	3/64
Technické vlastnosti proudových chráničů s nadproudovou ochranou řady DS 800.....	3/68
Výběrové tabulky proudových chráničů s nadproudovou ochranou řady DS 800.....	3/70

3

TECHNICKÉ ÚDAJE			
	Normy		
Elektrické vlastnosti	Provozní charakteristiky: typ (tvar vlny snímaného zemního proudu)		
	Póly		
	Jmenovitý proud I _n		A
	Jmenovitá citlivost IΔn		A
	Jmenovité napětí U _N		V
	Izolační napětí U _i		V
	Maximální provozní napětí zkoušeného obvodu		V
	Minimální provozní napětí zkoušeného obvodu		V
	Jmenovitý kmitočet		Hz
	Jmenovitá vypínací schopnost (I _{cn}) podle IEC/EN 60947-2		A
	Jmenovitá vypínací schopnost chrániče IΔm	s S 800 N	kA
		s S 800 S	kA
	Jmenovité impulzní výdržné napětí (1,2/50) U _{imp}		kV
	Izolační zkušební napětí při ind. frekv.po dobu 1 min.		kV
Odolnost vůči rázovým proudům (vlna 8/20)		A	
Mechanické vlastnosti	Ovládací páka		
	Elektrická životnost		
	Mechanická životnost		
	Krytí	pouzdro	
		svorky	
	Tropikalizace	vlhké teplo	°C/rel. vlhkosti
	podle IEC/EN 60068-2	konst. klim. podmínky	°C/rel. vlhkosti
		proměnl. klim. podm.	°C/rel. vlhkosti
	Teplota okolí (při denní průměrné hodnotě ≤ +35°C)		°C
	Skladovací teplota		°C
	Velikost svorek pro kabely	flexible	mm ²
	rigid	mm ²	
Utahovací moment		N*m	
Upevnění			
Rozměry a hmotnost	Rozměry (V x H x Š)	2P	mm
		3P	mm
		4P	mm
	Hmotnost	2P	g
		3P	g
	4P	g	
Kombinace s jističi	Možnost kombinace s jističi:	S 800 N	
		S 800 S	



DDA 800 AC	DDA 800 A		DDA 800 A AP-R	DDA 800 A S	
IEC/EN 60947-2 Ann. B					
AC	A		A	A	
63	63	100	63-100	63	100
0.03-0.3	0.03-0.3-0.5	0.3-0.5	0.03	0.3-1	0.3-0.5*-1
230/400 - 240/415 - 400/690					
690					
690					
195					
50...60					
podle vypínací schopnosti přiřazeného miniaturního jističe					
podle Icu přiřazeného jističe					
podle Icu přiřazeného jističe					
6					
2.5					
250			3000	5000	
modrá, s ovládním pouze z polohy OFF					
10000					
20000					
IP4X					
IP2X					
28 cyklů s 55/95...100					
23/83 - 40/93 - 55/20					
25/95 - 40/95					
-25...+60					
-40...+70					
6...50					
6...70					
min. 3 / max. 4					
na lištu DIN podle EN 60715 (35 mm) pomocí rychloupínacího zařízení					
108.2 x 82.3 x 81					
108.2 x 82.3 x 117					
108.2 x 82.3 x 117					
300 pro 63A – 415 pro 100 A					
400 pro 63A – 640 pro 100 A					
460 pro 63A – 765 pro 100 A					
ano					
ano					

* pouze u verzí 3P a 4P

AC



2CSC400177F0201

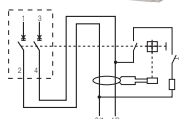

2CSC400178F0201

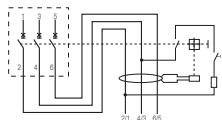

2CSC400179F0201

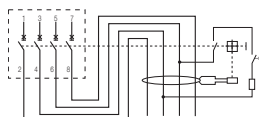

Typ DDA 800 AC, pro jističe S800

Funkce: chráničový blok pro sestavení s jističem řady S800 na místě instalace, do proudu 63A. Ochrana proti zemním střídavým chybovým proudům sinusového průběhu; ochrana proti nepřímému dotyku a přídavná ochrana proti přímému dotyku ($I_{\Delta n} = 30 \text{ mA}$).

Použití: komerční a průmyslová sféra

Norma: IEC/EN 60947-2, dodatek G

Počet pólů	Jmenovitý chybový proud $I_{\Delta n} \text{ mA}$	Jmenovitý proud $I_n \text{ A}$	Podrobnosti pro objednávku		Bbn 8012542	Hmotnost 1 ks kg	Balící jedn. ks
			Typový kód	Objednací číslo	EAN		
2	30	63	DDA802AC-63/0.03	2CSB802001R1630	919704	0.300	1
	300	63	DDA802AC-63/0.3	2CSB802001R3630	919902	0.300	1
3	30	63	DDA803AC-63/0.03	2CSB803001R1630	922001	0.400	1
	300	63	DDA803AC-63/0.3	2CSB803001R3630	922209	0.400	1
4	30	63	DDA804AC-63/0.03	2CSB804001R1630	924401	0.460	1
	300	63	DDA804AC-63/0.3	2CSB804001R3630	924609	0.460	1

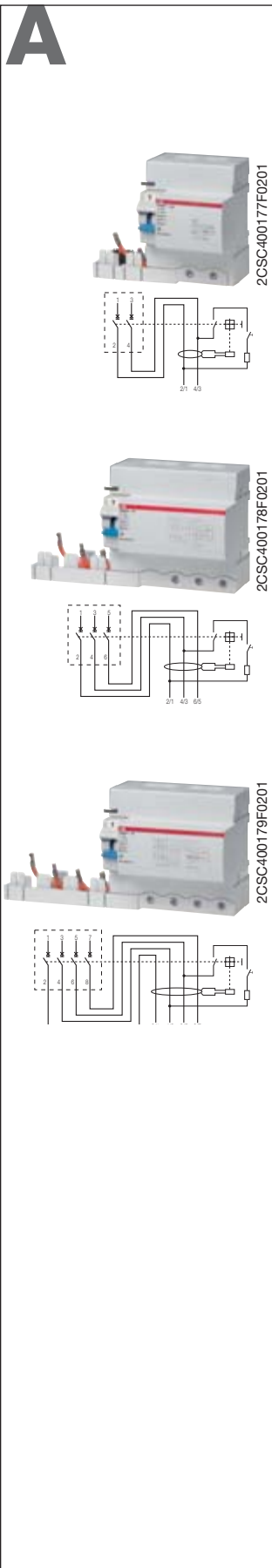

Typ DDA 800 A, pro jističe S800

Funkce: chráničový blok pro sestavení s jističem řady S800 na místě instalace, do proudu 100A. Ochrana proti zemním střídavým chybovým proudům sinusového průběhu a stejnosměrným pulzním stejnosměrným chybovým proudům; ochrana proti nepřímému dotyku a přídatná ochrana proti přímému dotyku ($I\Delta n = 30 \text{ mA}$).

Použití: komerční a průmyslová sféra

Norma: IEC/EN 60947-2, dodatek B

Počet pólů	Jmenovitý chybový proud		Podrobnosti pro objednávku		Bbn 8012542	Hmotnost 1 ks	Balící jedn.
	$I\Delta n \text{ mA}$	$I_n \text{ A}$	Typový kód	Objednací číslo			
2	30	63	DDA802 A-63/0.03	2CSB802101R1630	920007	0.300	1
	300	63	DDA802 A-63/0.3	2CSB802101R3630	920205	0.300	1
		100	DDA802 A-100/0.3	2CSB802101R3000	545033	0.415	1
	500	63	DDA802 A-63/0.5	2CSB802101R4630	920403	0.300	1
100		DDA802 A-100/0.5	2CSB802101R4000	542636	0.415	1	
3	30	63	DDA803 A-63/0.03	2CSB803101R1630	922308	0.400	1
	300	63	DDA803 A-63/0.3	2CSB803101R3630	922506	0.400	1
		100	DDA803 A-100/0.3	2CSB803101R3000	544135	0.640	1
	500	63	DDA803 A-63/0.5	2CSB803101R4630	922704	0.400	1
100		DDA803 A-100/0.5	2CSB803101R4000	541738	0.640	1	
4	30	63	DDA804 A-63/0.03	2CSB804101R1630	924807	0.460	1
	300	63	DDA804 A-63/0.3	2CSB804101R3630	925002	0.460	1
		100	DDA804 A-100/0.3	2CSB804101R3000	547532	0.765	1
	500	63	DDA804 A-63/0.5	2CSB804101R4630	925200	0.460	1
100		DDA804 A-100/0.5	2CSB804101R4000	544937	0.765	1	

A



2CSC400177F0201

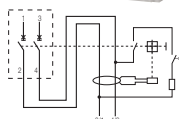

2CSC400178F0201

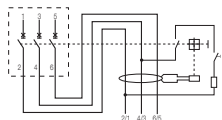

2CSC400179F0201

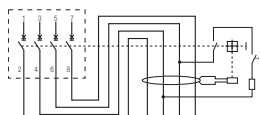

Typ DDA 800 A AP-R, pro jističe S800

Funkce: chráničový blok pro sestavení s jističem řady S800 na místě instalace, do proudu 100A. Ochrana proti zemním střídavým chybovým proudům sinusového průběhu a pulzním stejnosměrným chybovým proudům; představuje optimální kompromis mezi bezpečností a provozní kontinuitou, díky odolnosti vůči nežádoucím vypnutím; ochrana proti nepřímému dotyku a přídavná ochrana proti přímému dotyku ($I_{\Delta n} = 30 \text{ mA}$).

Použití: komerční a průmyslová sféra

Norma: IEC/EN 60947-2, dodatek B

Počet pólů	Jmenovitý chybový proud $I_{\Delta n} \text{ mA}$	Jmenovitý proud $I_n \text{ A}$	Podrobnosti pro objednávku		Bbn 8012542	Hmotnost 1 ks	Balící jedn.
			Typový kód	Objednací číslo			
2	30	63	DDA802 A-63/0.03 AP-R	2CSB802401R1630	921400	0.300	1
	100		DDA802 A-100/0.03 AP-R	2CSB802401R1000	544630	0.415	1
3	30	63	DDA803 A-63/0.03 AP-R	2CSB803401R1630	923800	0.400	1
	100		DDA803 A-100/0.03 AP-R	2CSB803401R1000	542230	0.640	1
4	30	63	DDA804 A-63/0.03 AP-R	2CSB804401R1630	927709	0.460	1
	100		DDA804 A-100/0.03 AP-R	2CSB804401R1000	547136	0.765	1

A



2CSC400177F0201

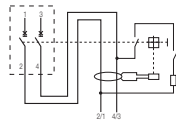

2CSC400178F0201

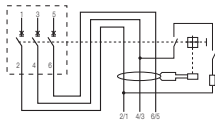

2CSC400179F0201

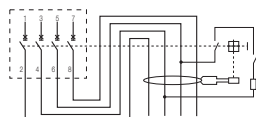

Typ DDA 800 A, selektivní, pro jističe S800

Funkce: chráničový blok pro sestavení s jističem řady S800 na místě instalace, do proudu 100A. Ochrana proti zemním střídavým a stejnosměrným pulzním chybovým proudům, se zavedenou vypínací prodlevou, která umožňuje dosáhnout selektivitu s následně zapojenými přístroji s okamžitou odezvou (bližší informace o selektivitě viz technický návod).

Použití: komerční a průmyslová sféra

Norma: IEC/EN 60947-2, dodatek B

Počet pólů	Jmenovitý chybový proud		Podrobnosti pro objednávku		Bbn 8012542	Hmotnost 1 ks	Balící jedn.
	I Δ n mA	In A	Typový kód	Objednací číslo	EAN	kg	ks
2	300	63	DDA802 A S-63/0.3	2CSB802201R3630	920601	0.300	1
		100	DDA802 A S-100/0.3	2CSB802201R3000	542537	0.415	
	1000	63	DDA802 A S-63/1	2CSB802201R5630	920809	0.300	1
		100	DDA802 A S-100/1	2CSB802201R5000	547433	0.415	1
3	300	63	DDA803 A S-63/0.3	2CSB803201R3630	922902	0.400	1
		100	DDA803 A S-100/0.3	2CSB803201R3000	544838	0.640	1
	500	100	DDA803 A S-100/0.5	2CSB803201R4000	542438	0.640	1
	1000	63	DDA803 A S-63/1	2CSB803201R5630	923206	0.400	1
		100	DDA803 A S-100/1	2CSB803201R5000	547334	0.640	1
3	300	63	DDA804 A S-63/0.3	2CSB804201R3630	926207	0.460	1
		100	DDA804 A S-100/0.3	2CSB804201R3000	544739	0.765	1
	500	100	DDA804 A S-100/0.5	2CSB804201R4000	542339	0.765	1
	1000	63	DDA804 A S-63/1	2CSB804201R5630	547235	0.460	1
		100	DDA804 A S-100/1	2CSB804201R5000	547334	0.765	1

TECHNICKÉ ÚDAJE			
	Normy		
Elektrické vlastnosti	Provozní charakteristiky: typ (tvar vlny snímaného zemního proudu)		
	Póly		
	Jmenovitá citlivost $I_{\Delta n}$		A
	Jmenovitý proud I_n		A
	Jmenovité napětí U_e		V
	Izolační napětí U_i		V
	Maximální provozní napětí zkoušeného obvodu		V
	Minimální provozní napětí zkoušeného obvodu		V
	Jmenovitý kmitočet		Hz
	Zkratová vypínací schopnost	240/415 V	kA
	Mezní hodnota I_{cu}	254/440 V	kA
	podle IEC/EN 60947-2	289/500 V	kA
	(AC) 50/60 Hz	400/690 V	kA
	Zkratová vypínací schopnost	240/415 V	kA
	provozní I_{cs}	254/440 V	kA
	podle IEC/EN 60947-2	289/500 V	kA
	(AC) 50/60 Hz	400/690 V	kA
	Jmenovité impulzní výdržné napětí (1,2/50) U_{imp}		kV
	Izolační zkušební napětí při ind. frekv.po dobu 1 min.		kV
	Charakteristika termomagnetické spouště	B: $3 I_n \leq I_m \leq 5 I_n$ C: $5 I_n \leq I_m \leq 10 I_n$ D: $10 I_n \leq I_m \leq 20 I_n$ K: $8 I_n \leq I_m \leq 14 I_n$	
Odolnost vůči rázovým proudům podle VDE 0432, část 2 (vlna 8/20)		A	
Mechanické vlastnosti	Ovládací páka		
	Elektrická životnost		
	Mechanická životnost		
	Krytí	pouzdro svorky	
	Tropikalizace	vlhké teplo	°C/RH
	podle IEC/EN 60068-2	konst. klim. podmínky	°C/RH
		proměnl. klim. podm.	°C/RH
	Teplota okolí (při denní průměrné hodnotě $\leq +35^\circ\text{C}$)		°C
Skladovací teplota		°C	
Instalace	Velikost svorek pro připojení kabelů	flexible rigid	mm ² mm ²
	Utahovací moment		N*m
	Upevnění		
Rozměry a hmotnost	Rozměry (V x H x Š)	2P 3P 4P	mm mm mm
	Hmotnost	2P	g
		3P	g
		4P	g
	Kombinace s pomocnými prvky	Možnost kombinace s:	
pomocným kontaktem			
signál. kontaktem/pomoc kontaktem			
napětíovou spouští podpětíovou spouští			

(*) 1A u verzí 2P a 4P, avšak 0,3 A u verze pouze 4P

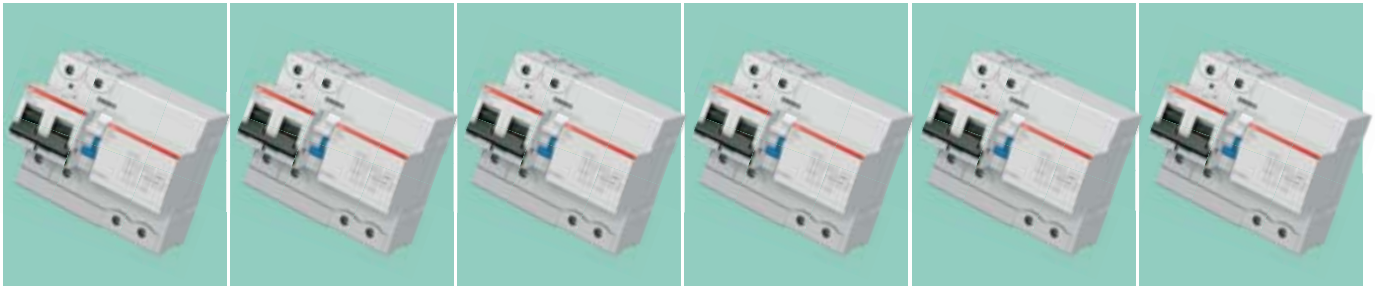

3

DS800S A	DS800N A	DS800S A S	DS800N A S	DS800S A AP-R	DS800N A AP-R
IEC/EN 60947-2					
A		A		A	
2P, 3P, 4P		2P,4P		2P, 3P, 4P	
0.3		0.3-1(*)		0.03	
125					
230/400-240/415-400/690					
690					
690					
195					
50...60					
50	36	50	36	50	36
30	20	30	20	30	20
10	10	10	10	10	10
4.5	4.5	4.5	4.5	4.5	4.5
40	30	40	30	40	30
15	10	15	10	15	10
5	5	5	5	5	5
3	3	3	3	3	3
6					
2.5					
■ ■ ■ ■	■ ■ ■	■ ■ ■ ■	■ ■ ■	■ ■ ■ ■	■ ■ ■
250	250	5000	5000	3000	3000
černá (miniaturní jistič), se zablokováním v poloze ON-OFF + modrá (chránič), s ovládáním pouze z polohy OFF					
10000					
20000					
IP4X					
IP2X					
28 cyklů s 55/95...100					
23/83 - 40/93 - 55/20					
25/95 - 40/95					
-25...+60					
-40...+70					
6...50					
6...70					
min. 3 / max. 4					
na lištu DIN podle EN 60715 (35 mm) pomocí rychloupínacího zařízení					
108,2 x 82,3 x 133.5					
108,2 x 82,3 x 196					
108,2 x 82,3 x 223					
790					
1140					
1440					
ano					
ano					
ano					
ano					

3

DS800S, typ A

Funkce: ochrana proti přetížením a zkratům; ochrana proti zemním střídavým a stejnosměrným pulzním chybovým proudům; ochrana proti nepřímému dotyku; ovládání a vzájemné oddělení odporových a induktivních zátěží.

Použití: průmyslová sféra

Norma: IEC/EN 60947-2

I_{cu} = 50 kA

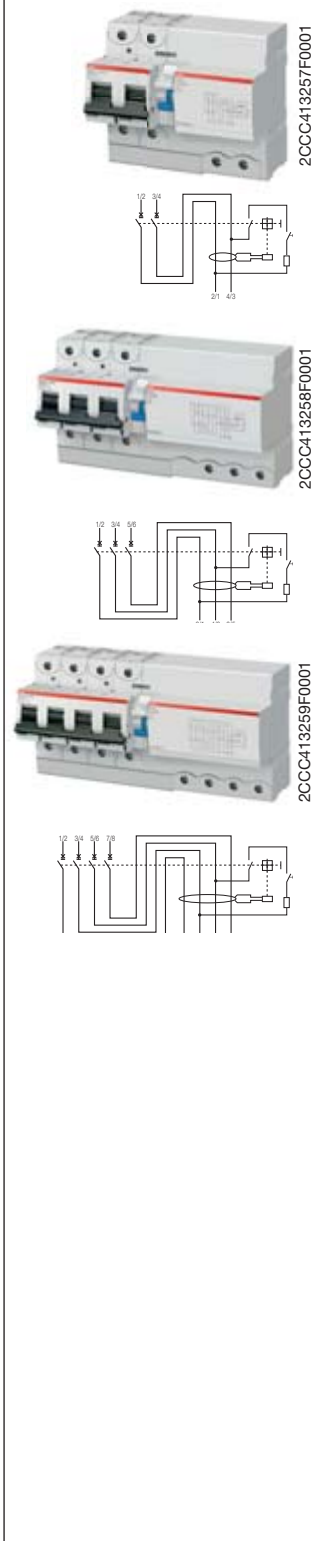

Počet pólů	Charakteristika	Jmenovitý chybový proud	Jmenovitý proud	Podrobnosti pro objednávku		Bbn 7612271	Hmotnost 1 ks	Balící jedn.
		I _{Δn} mA	I _n A	Typový kód	Objednací číslo	EAN	kg	ks
2	B	300	125	DS802S-B125/0.3A	2CCA862005R0845	211721	0.790	1
	C	300	125	DS802S-C125/0.3A	2CCA862005R0844	211738	0.790	1
	D	300	125	DS802S-D125/0.3A	2CCA862005R0841	211745	0.790	1
	K	300	125	DS802S-K125/0.3A	2CCA862005R0647	211752	0.790	1
3	B	300	125	DS803S-B125/0.3A	2CCA863005R0845	211769	1.14	1
	C	300	125	DS803S-C125/0.3A	2CCA863005R0844	211776	1.14	1
	D	300	125	DS803S-D125/0.3A	2CCA863005R0841	211783	1.14	1
	K	300	125	DS803S-K125/0.3A	2CCA863005R0647	211790	1.14	1
4	B	300	125	DS804S-B125/0.3A	2CCA864005R0845	211806	1.44	1
	C	300	125	DS804S-C125/0.3A	2CCA864005R0844	211813	1.44	1
	D	300	125	DS804S-D125/0.3A	2CCA864005R0841	211820	1.44	1
	K	300	125	DS804S-K125/0.3A	2CCA864005R0647	211837	1.44	1

DS800N, typ A

Funkce: ochrana proti přetížením a zkratovým proudům; ochrana proti zemním střídavým a stejnosměrným pulzním chybovým proudům; ochrana proti nepřímému dotyku; ovládání a vzájemné oddělení odporových a induktivních zátěží.

Použití: průmyslová sféra

Norma: IEC/EN 60947-2

I_{cu} = 36 kA

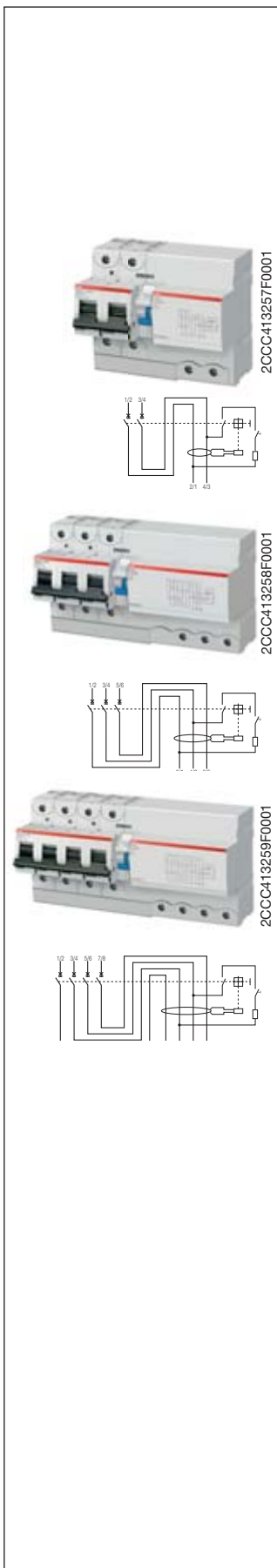

Počet pólů	Charakteristika	Jmenovitý chybový proud I _{Δn} mA	Jmenovitý proud I _n A	Podrobnosti pro objednávku		Bbn 7612271	Hmotnost 1 ks	Balící jedn.
				Typový kód	Objednací číslo			
2	B	300	125	DS802N-B125/0.3A	2CCA892005R0845	211844	0.790	1
	C	300	125	DS802N-C125/0.3A	2CCA892005R0844	211851	0.790	1
	D	300	125	DS802N-D125/0.3A	2CCA892005R0841	211868	0.790	1
3	B	300	125	DS803N-B125/0.3A	2CCA893005R0845	211875	1.14	1
	C	300	125	DS803N-C125/0.3A	2CCA893005R0844	211882	1.14	1
	D	300	125	DS803N-D125/0.3A	2CCA893005R0841	211899	1.14	1
4	B	300	125	DS804N-B125/0.3A	2CCA894005R0845	211905	1.44	1
	C	300	125	DS804N-C125/0.3A	2CCA894005R0844	211912	1.44	1
	D	300	125	DS804N-D125/0.3A	2CCA894005R0841	211929	1.44	1

3



2CCC413257F0001

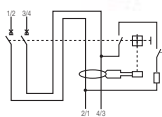

2CCC413259F0001

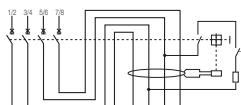

DS800S, typ A, selektivní

Funkce: ochrana proti přetížením a zkratovým proudům; ochrana proti zemním střídavým a stejnosměrným pulzním chybovým proudům, se zavedenou vypínací prodlevou, která umožňuje realizovat selektivitu s následně zařazenými zařízeními s okamžitou odezvou (bližší informace o selektivitě – viz technický návod); ochrana proti nepřímému dotyku; ovládání a vzájemné oddělení odporových a induktivních zátěží.

Použití: průmyslová sféra

Norma: IEC/EN 60947-2

Icu = 50 kA

Počet pólů	Charakteristika	Jmenovitý chybový proud	Jmenovitý proud	Podrobnosti pro objednávku		Bbn 7612271	Hmotnost 1 ks	Balící jedn.
		I Δ n mA	In A	Typový kód	Objednací číslo	EAN	kg	ks
2	B	1000	125	DS802S-B125/1AS	2CCC862006R0845	211516	0.790	1
	C	1000	125	DS802S-C125/1AS	2CCC862006R0844	211523	0.790	1
	D	1000	125	DS802S-D125/1AS	2CCC862006R0841	211530	0.790	1
	K	1000	125	DS802S-K125/1AS	2CCC862006R0647	211547	0.790	1
4	B	300	125	DS804S-B125/0.3AS	2CCC864005R0845	211554	1.44	1
		1000	125	DS804S-B125/1AS	2CCC864006R0845	211592	1.44	1
	C	300	125	DS804S-C125/0.3AS	2CCC864005R0844	211561	1.44	1
		1000	125	DS804S-C125/1AS	2CCC864006R0844	211608	1.44	1
	D	300	125	DS804S-D125/0.3AS	2CCC864005R0841	211578	1.44	1
		1000	125	DS804S-D125/1AS	2CCC864006R0841	211615	1.44	1
	K	300	125	DS804S-K125/0.3AS	2CCC864005R0647	211685	1.44	1
		1000	125	DS804S-K125/1AS	2CCC864006R0647	211622	1.44	1

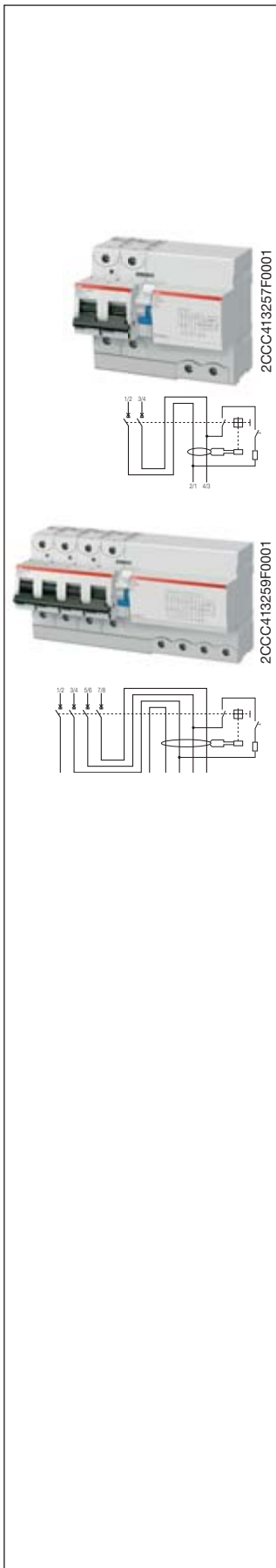

DS800N, typ A, selektivní

Funkce: ochrana proti přetížením a zkratovým proudům; ochrana proti zemním střídavým a stejnosměrným pulzním chybovým proudům, se zavedenou vypínací prodlevou, která umožňuje realizovat selektivitu s následně zařazenými zařízeními s okamžitou odezvou (bližší informace o selektivitě – viz technický návod); ochrana proti nepřímému dotyku; ovládání a vzájemné oddělení odporových a induktivních zátěží.

Použití: průmyslová sféra

Norma: IEC/EN 60947-2

Icu = 36 kA

Počet pólů	Charakteristika	Jmenovitý chybový proud	Jmenovitý proud	Podrobnosti pro objednávku		Bbn 7612271	Hmotnost 1 ks	Balící jedn.
		I Δ n mA	In A	Typový kód	Objednací číslo			
2	B	1000	125	DS802N-B125/1AS	2CCC892006R0845	211639	0.790	1
	C	1000	125	DS802N-C125/1AS	2CCC892006R0844	211646	0.790	1
	D	1000	125	DS802N-D125/1AS	2CCC892006R0841	211653	0.790	1
4	B	300	125	DS804N-B125/0.3AS	2CCC894005R0845	211660	1.44	1
		1000	125	DS804N-B125/1AS	2CCC894006R0845	211691	1.44	1
	C	300	125	DS804N-C125/0.3AS	2CCC894005R0844	211677	1.44	1
		1000	125	DS804N-C125/1AS	2CCC894006R0844	211707	1.44	1
	D	300	125	DS804N-D125/0.3AS	2CCC894005R0841	211684	1.44	1
		1000	125	DS804N-D125/1AS	2CCC894006R0841	211714	1.44	1

DS800S AP-R, typ A

Funkce: ochrana proti střídavým a stejnosměrným pulzním chybovým proudům, která představuje optimální kompromis mezi bezpečností a kontinuitou provozu, díky odolnosti vůči nežádoucím vypnutím; ochrana proti nepřímému dotyku a přídavná ochrana proti přímému dotyku ($I_{\Delta n} = 30 \text{ mA}$); ovládání a vzájemné oddělení odporových a induktivních zátěží.

Použití: průmyslová sféra

Norma: IEC/EN 60947-2

I_{cu} = 50 kA

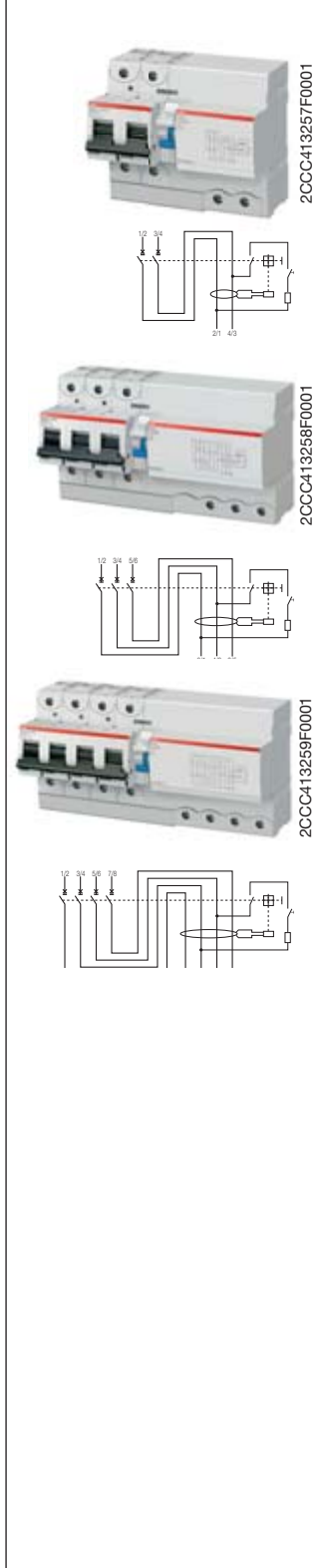

Počet pólů	Charakteristika	Jmenovitý chybový proud	Jmenovitý proud	Podrobnosti pro objednávku		Bbn 7612271	Hmotnost 1 ks	Balící jedn.
		$I_{\Delta n} \text{ mA}$	$I_n \text{ A}$	Typový kód	Objednací číslo	EAN	kg	ks
2	B	300	125	DS802SB125/.03AP-R	2CCB862004R0845	211301	0.790	1
	C	300	125	DS802SC125/.03AP-R	2CCB862004R0844	211318	0.790	1
	D	300	125	DS802SD125/.03AP-R	2CCB862004R0841	211325	0.790	1
	K	300	125	DS802SK125/.03AP-R	2CCB862004R0647	211332	0.790	1
3	B	300	125	DS803SB125/.03AP-R	2CCB863004R0845	211349	1.14	1
	C	300	125	DS803SC125/.03AP-R	2CCB863004R0844	211356	1.14	1
	D	300	125	DS803SD125/.03AP-R	2CCB863004R0841	211363	1.14	1
	K	300	125	DS803SK125/.03AP-R	2CCB863004R0647	211370	1.14	1
4	B	300	125	DS804SB125/.03AP-R	2CCB864004R0845	211387	1.44	1
	C	300	125	DS804SC125/.03AP-R	2CCB864004R0844	211394	1.44	1
	D	300	125	DS804SD125/.03AP-R	2CCB864004R0841	211400	1.44	1
	K	300	125	DS804SK125/.03AP-R	2CCB864004R0647	211417	1.44	1

DS800N AP-R, typ A

Funkce: ochrana proti střídavým a stejnosměrným pulzním chybovým proudům, která představuje optimální kompromis mezi bezpečností a kontinuitou provozu, díky odolnosti vůči nežádoucím vypnutím; ochrana proti nepřímému dotyku a přídavná ochrana proti přímému dotyku ($I_{\Delta n} = 30 \text{ mA}$); ovládání a vzájemné oddělení odporových a induktivních zátěží.

Použití: průmyslová sféra

Norma: IEC/EN 60947-2

Icu = 36 kA

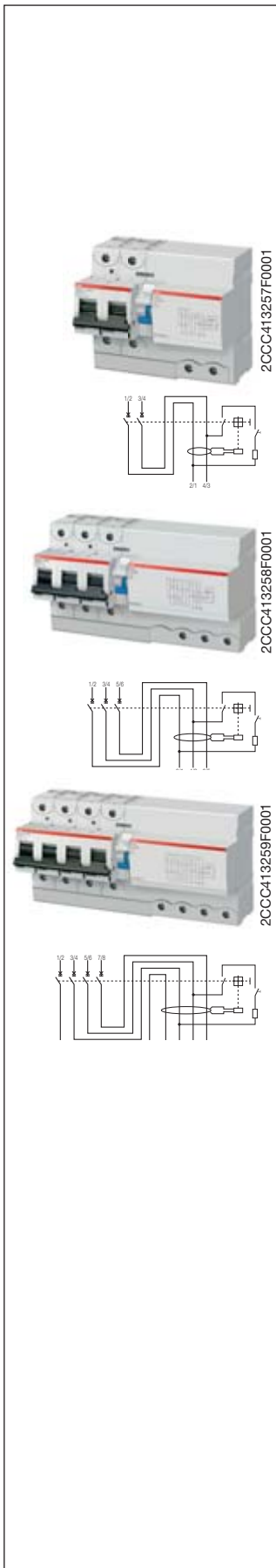

Počet pólů	Charakteristika	Jmenovitý chybový proud	Jmenovitý proud	Podrobnosti pro objednávku		Bbn 7612271	Hmotnost 1 ks	Balící jedn.
		$I_{\Delta n} \text{ mA}$	In A	Typový kód	Objednací číslo	EAN	kg	ks
2	B	300	125	DS802NB125/.03AP-R	2CCCB892004R0845	211424	0.790	1
	C	300	125	DS802NC125/.03AP-R	2CCCB892004R0844	211431	0.790	1
	D	300	125	DS802ND125/.03AP-R	2CCCB892004R0841	211448	0.790	1
3	B	300	125	DS803NB125/.03AP-R	2CCCB893004R0845	211455	1.14	1
	C	300	125	DS803NC125/.03AP-R	2CCCB893004R0844	211462	1.14	1
	D	300	125	DS803ND125/.03AP-R	2CCCB893004R0841	211479	1.14	1
4	B	300	125	DS804NB125/.03AP-R	2CCCB894004R0845	211486	1.44	1
	C	300	125	DS804NC125/.03AP-R	2CCCB894004R0844	211493	1.44	1
	D	300	125	DS804ND125/.03AP-R	2CCCB894004R0841	211509	1.44	1



2CSC400263F0201



2CSC400189F0201



2CSC400187F0201

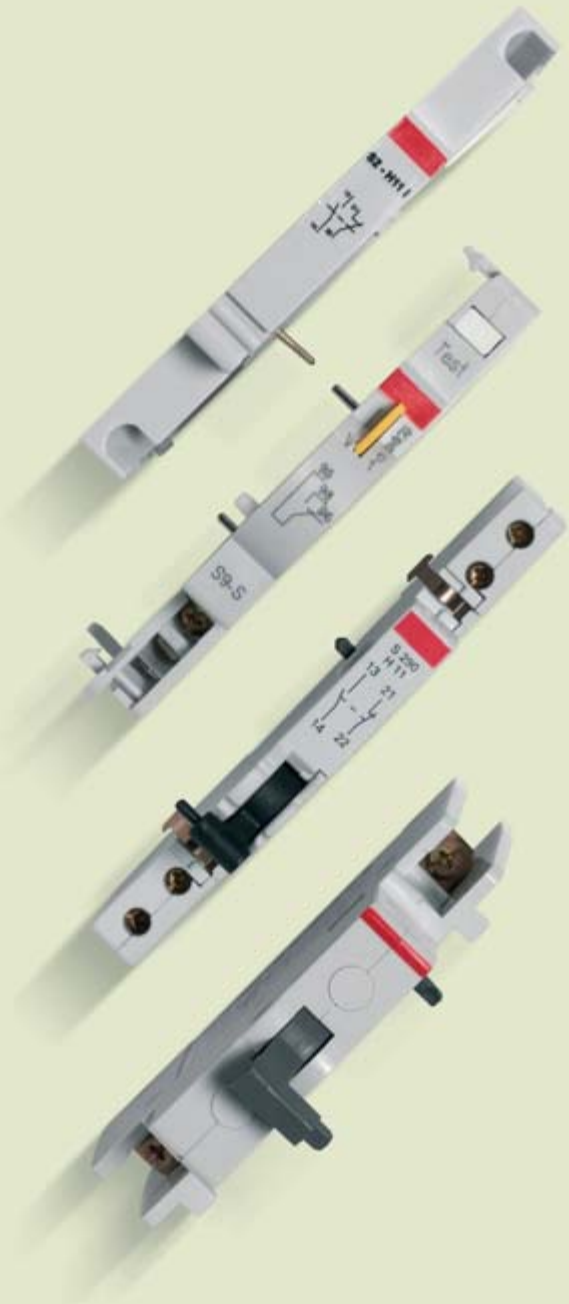

Obsah

Pomocné prvky a příslušenství pro jističe S 200, chrániče řady F 200, DS201, DS202C a DS200.....	4/3
Pomocné prvky a příslušenství pro jističe S 280, S 290, S 700, S800 a pro chráničové bloky DDA 800.....	4/35

Nová řada pomocných prvků a příslušenství pro systém pro M compact má univerzální charakter: je vhodná pro jističe řady S 200, pro chrániče řady F 200 a také pro chrániče řady DS 200 s nadproudovou ochranou (jističem). Její výhodou je nižší potřebný počet položek, které je třeba udržovat na skladě.

Řada pomocných prvků (složená z pomocných a signálových kontaktů, vypínacích cívek a podpěťových cívek a automatických zapínacích jednotek) je široká a existuje mnoho možností tvorby sestav s přístroji. Tímto způsobem je dosaženo lepších výkonostních parametrů u jističů i chráničů, neboť inovativní a integrovaná řešení je možno použít v každé instalaci.

Řada připojovacího příslušenství (přípojnice/propojovací lišty, přípojovací svorky, napájecí svorky) umožňuje mnoho způsobů připojení vodičů. Standardní příslušenství (štítky, kryty) slouží k zákaznický specifické úpravě instalovaného systému.

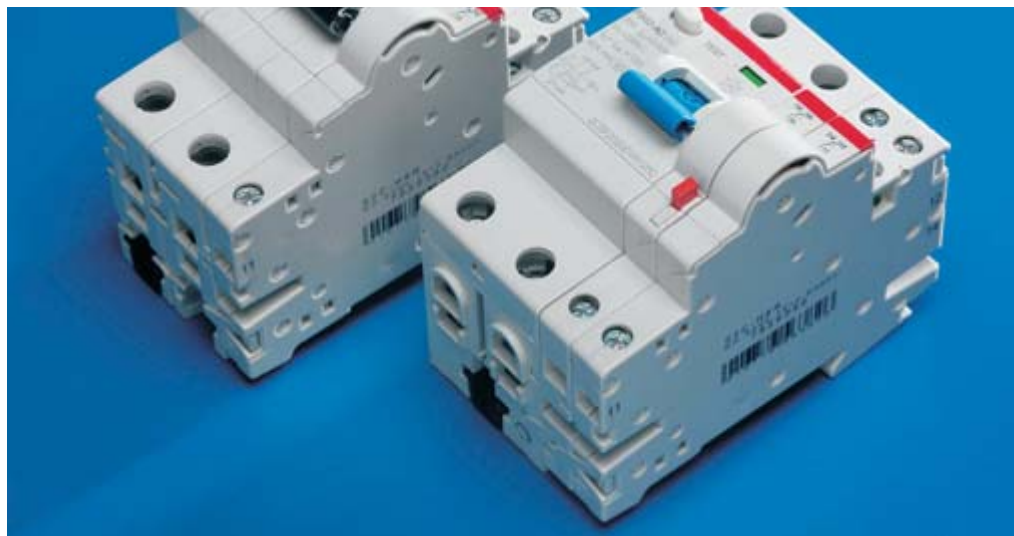

2CSC400258F0201



2CSC400263F0201



Pomocné prvky a příslušenství pro jističe S 200, chrániče řady F 200, DS201, DS202C a DS 200

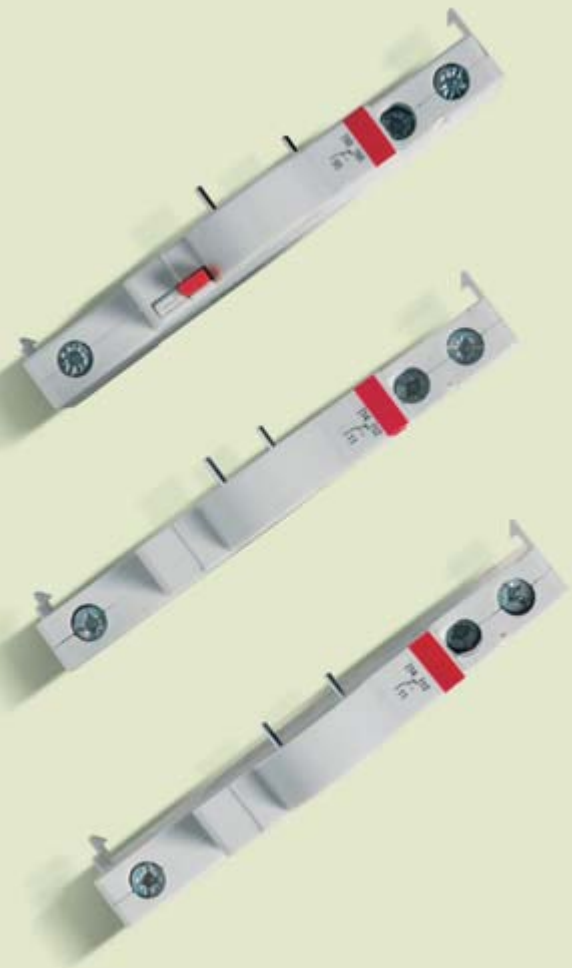

Obsah

Schémata pro kombinaci pomocných prvků s jističi a chrániči řada S 200, F 200, DS201, DS202C a DS200.....	4/4
Technické vlastnosti pomocných prvků a příslušenství pro jističe S 200, chrániče F 200, DS201, DS202C a DS200.....	4/6
Výběrové tabulky pomocných prvků a příslušenství pro jističe S 200, chrániče F 200, DS201, DS202C a DS200.....	4/10
Signálové/pomocné kontakty.....	4/10
Pomocné kontakty	4/10
Pomocné kontakty pro upevnění dole u jističů S 200, S 200 M, S 200 P.....	4/10
Pomocný kontaktní modul/modul rozhraní pro F 200 125 A a F 200 B	4/11
Vypínací cívky.....	4/11
Podpěťové cívky.....	4/11
Přepěťové cívky.....	4/11
Moduly pro ruční ovládání nulového vodiče.....	4/12
Příslušenství pro S 200 U a S 200 UP	4/12
Bloky propojovacích lišt se schválením UL.....	4/12
Mechanická vybavovací zařízení	4/13
Násuvná základna	4/13
Motorová ovládací zařízení	4/13
Automatické zapínací jednotky	4/13
Automatická zapínací jednotka (pro domácnosti a podobné aplikace)	4/16
Propojovací lišty (přípojnice).....	4/17
Další příslušenství.....	4/28

Kombinace pomocných prvků u jističů a chráničů S 200, chráničového bloku DDA 200 + S 200 nebo DS 200

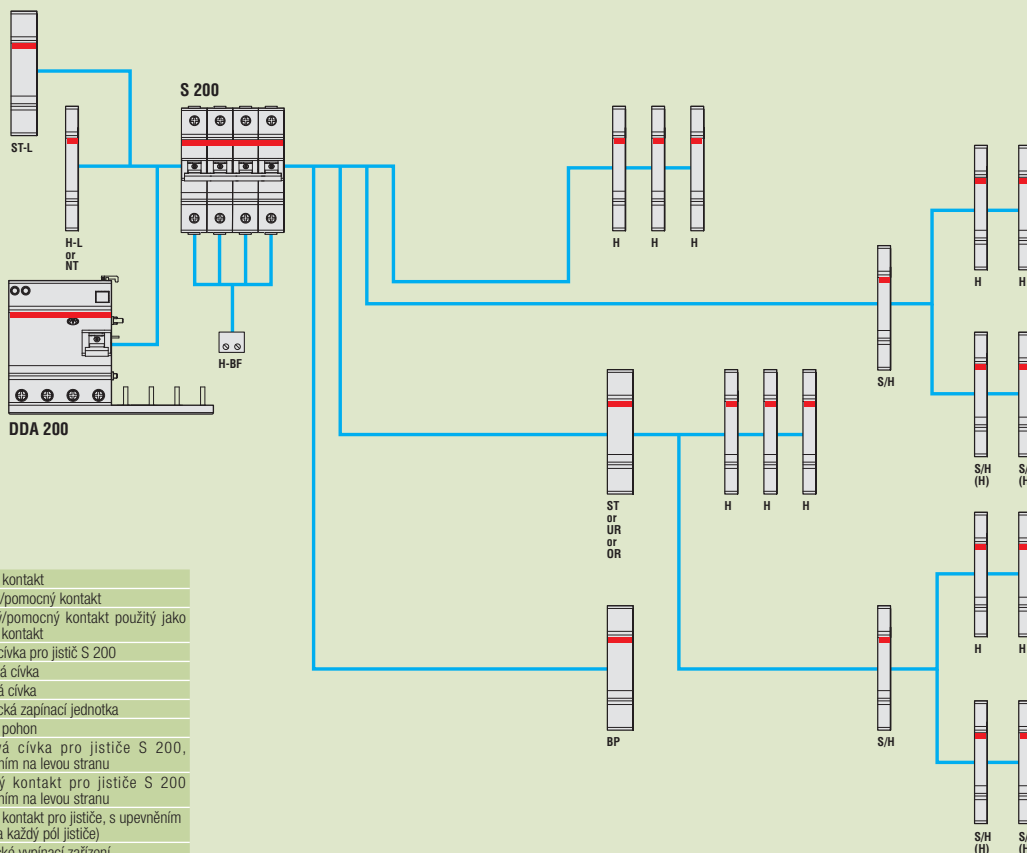

H	Pomocný kontakt
S/H	Signálový/pomocný kontakt
S/H (H)	Signálový/pomocný kontakt použitý jako pomocný kontakt
ST	Vypínací cívka pro jistič S 200
UR	Podpěťová cívka
OR	Přepěťová cívka
AR	Automatická zapínací jednotka
MOD-S*	Motorový pohon
ST-L	Napěťová cívka pro jističe S 200, s upevněním na levou stranu
H-L	Pomocný kontakt pro jističe S 200 s upevněním na levou stranu
H-BF	Pomocný kontakt pro jističe, s upevněním dole (1 na každý pól jističe)
BP	Mechanické vypínací zařízení
NT	Spínač nulového vodiče

* v případě použití S 200 v kombinaci s chráničovým blokem DDA 200 motorové ovládací zařízení MOD-S nefunguje v situaci zemní poruchy.

Kombinace S 200 s motorovým pohonem

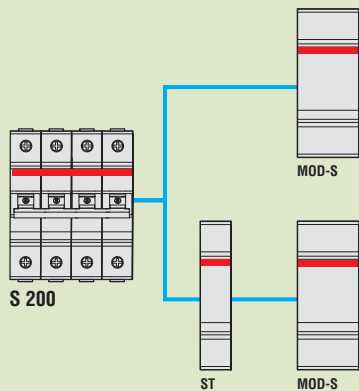

ST	Vypínací cívka pro jistič S 200
MOD-S*	Motorový pohon

* v případě použití S 200 v kombinaci s DDA 200 motorové ovládací zařízení MOD-S nefunguje v situaci zemní poruchy.

Kombinace F 200 s automatickou jednotkou pro zpětné nastavení do klidové polohy

ARH Automatická jednotka pro zpětné nastavení do klidové polohy

* F 202 30 mA, max. 63A

Kombinace F 200 s pomocnými prvky

H	Pomocný kontakt
S/H	Signálový/pomocný kontakt
S/H (H)	Signálový/pomocný kontakt použitý jako pomocný kontakt
UR	Podpětová cívka
OR	Přepětová cívka
AR	Automatická zapínací jednotka
MOD-F	Motorový pohon
ST-F	Vypínací cívka pro chrániče F 200 s nadproudovou ochranou

Kombinace pomocných prvků s chrániči F 204 125 A, typ B, PV B

F2 125 A S/H Signálový/pomocný kontakt

Kombinace pomocných prvků s DS201, DS202C

H	Vazební rozhraní/pomocný kontakt
S/H	Signálový/pomocný kontakt
S/H (H)	Signálový/pomocný kontakt použitý jako pomocný kontakt
ST-F	Vypínací cívka chrániče F200
UR	Podpětová cívka
OR	Přepětová cívka
MOD-DS	Motorový pohon ①

① MOD-DS available in 2010

System

pro M compact®

Technické vlastnosti

pomocných prvků a příslušenství pro jističe S 200 chrániče řady F 200, DS201, DS202C a DS200

Pomocný kontakt a signálový/pomocný kontakt			S2C-H6R, S2C-H11L, S2C-H20, S2C-H02 and S2C-S/H6R	
Jmenovitý proud	A		10	
Min. jmenovité napětí U _{bmin}	AC	V	24	
	DC	V	24	
Min. jmenovitý provozní proud/napětí			10 mA při 12 V; 5 mA při 24 V	
Zkratová odolnost	V		230 V AC, 100 A u S201 K4	
Kategorie přepětí			III	
Jmenovité impulzní výdržné napětí (1,2/50 ms)	kV		4	
Průřez přípojovacích vodičů (do svorky)	mm ²		0,75...2,5 (do 2x1,5 mm ² pro S2C-H11L, S2C-H20L a S2C-H02L)	
Utahovací moment	Nm		1,2 (max. 0,6 pro D2C-H11L, S2C-H20L a S2C-H02L)	
Stabilita kontaktů při vibrační zkoušce podle DIN IEC 68-2-6			5g, 20 cyklů pilového průběhu 5...150...5 Hz, při 24 V AC/DC, 5 mA automatické opětivé zapnutí < 10 ms	
Mechanická provozní životnost			10 000 operací	
Rozměry (V x H x Š)	mm		85 x 69 x 8,8	

Pomocný kontakt pro instalaci na spodní straně			S2C-H10 a S2C-H01	
Kontaktní doplněk			1 spínací kontakt, 1 rozpínací kontakt, předběhající zapínací kontakt, pozdní sepnutí	
Zatížení kontaktu			AC14 2A/230 V – DC 12, totožné DC13/DC13 1A/50 V, 2A/30 V	
Minimální jmenovité napětí	V		12 AC/DC při 0,1 VA	
Zkratová odolnost			230 V AC, 1000 A, ochrana proti poruše pomocí S 201-K2 nebo Z2	
Elektrická provozní životnost			> 4000 přepínacích cyklů	
Vyhovuje normě			VDE 0106, část 101	
Průřez přípojovacích vodičů	mm ²		0,75 až 2,5	
Utahovací moment	N*m		0,5	

Signálový pomocný kontakt pro F 200 125 A a F 200 B			F2 125 A-S/H	
Jmenovitý proud	AC	A	6	
	DC	A	1	
Min. jmenovité napětí U _b min	AC	V	230	
	DC	V	110	
Průřez přípojovacích vodičů (do svorky)	mm ²		1...1.5	
Utahovací moment	Nm		0.8	
Rozměry (V x H x Š)	mm		85 x 69 x 8.8	

Vypínací cívka pro jistič S 200			S2C-A1				S2C-A2						
Jmenovité napětí	AC	V	12...60				110...415						
	DC	V	12...60				110...250						
Maximální doba vypnutí		ms	<10				<10						
Min. napětí spouště	AC	V	7				55						
	DC	V	10				80						
Příkon při aktivaci spouště (vlastní spotřeba)	U _b	V	12 DC	12 AC	24 DC	24 AC	60 DC	60 AC	110 DC	110 AC	220 DC	230 AC	415 AC
	I _b max	A	2.2	2.5	4.5	5	14	8.8	0.35	0.5	1.1	1.0	2.7
Odpor cívky		Ω	3.7				225						
Přípojovací průřez svorek		mm ²	16				16						
Utahovací moment		Nm	2.5				2.5						
Rozměry (V x H x Š)		mm	85 x 69 x 17.5				85 x 69 x 17.5						

Vypínací cívka pro proudový chránič F 200			F2C-A1				F2C-A2			
Jmenovité napětí	AC	V	12...60				110...415			
	DC	V	12...60				110...250			
Maximální doba vypnutí		ms	10				10			
Min. napětí spouště	AC	V	6				75			
	DC	V	4.5				55			
Příkon při aktivaci spouště (vlastní spotřeba)	U _b	V	12 DC	12 AC	60 DC	60 AC	110 DC	110 AC	250 DC	415 AC
	I _b max	A	0.88	0.65	5.8	5	0.05	0.03	0.1	0.16
Odpor cívky		Ω	5.5				1355			
Přípojovací průřez svorek		mm ²	2x1.5				2x1.5			
Utahovací moment		Nm	0.2				0.2			
Rozměry (V x H x Š)		mm	85 x 69 x 17.5				85 x 69 x 17.5			

System pro M compact®

Technické vlastnosti

pomocných prvků a příslušenství pro jističe S 200
chrániče řady F 200, DS201, DS202C a DS200

Podpěťová spoušť			S2C-UA 12 DC	S2C-UA 24 AC	S2C-UA 24 DC	S2C-UA 48 AC	S2C-UA 48 DC	S2C-UA 110 AC	S2C-UA 110 DC	S2C-UA 230 AC	S2C-UA 230 DC	S2C-UA 400 AC
Normy			IEC/EN 60947-1									
Jmenovité napětí	AC	V		24		48		110		230		400
	DC	V	12		24		48		110		230	
Kmitočet		Hz	50...60									
Napětí, při kterém dojde k vypnutí		V	0.35 Un ≥ V ≥ 0.7 Un									
Svorky		mm ²	2x1.5									
Vlastní spotřeba		VA	2.2	3.6	2	3.6	2.1	3.5	2.2	3.7	2.3	2.4
Odolnost vůči korozi		°C/RH	constant atmosphere: 23/83 - 40/93 - 55/20; variable atmosphere: 25/95 - 40/93									
Krytí			IPXXB/IP2X									
Utahovací moment		Nm	0.4									
Rozměry (V x H x Š)		mm	85 x 69 x 17.5									

Přepětová spoušť			S2C - OVP2				S2C - OVP1			
Jmenovité napětí	VAC						230			
Jmenovitý kmitočet	Hz						50			
Maximální napětí AC, při kterém ještě nedojde k vypnutí	V						253			
Maximální střídavé vypinací napětí	V		290				275			
Doba vypnutí	@ 290V AC	s					t<1			
	@ 380V AC	s					t<0.1			
Vrcholová hodnota proudu	@ 315V AC	A					1			
	@ 440V AC	A					1.8			
Maximální trvání příkazu tvaru impulzu	ms						7			
Provozní teplota	°C						-5...+40			

Moduly pro ruční ovládání nulového vodiče, montáž z levé strany			S2C-Nt			
Jmenovitý proud	A		max. 40			
Připojovací svorka	mm ²		10; rámová svorka			
Utahovací moment	Nm		1,2			
Rozměry (V x H x Š)	mm		85 x 69 x 6,8			

Připojovací lišty, přípojnice			Připojovací lišty pro jistič S200, chránič F200, chránič. bloky DDA200 a chrániče s jističem DS201, DS202C, DS200			
Specifikace; vyhovuje normám			DIN IEC/EN 60439-1			
Materiál připojovací lišty			SF-Cu F 244			
Materiál izolačních profilů			teplotně odolný plast (≥90°C), plamen zpomalující, samozhášecí, bez dioxinů a halogenů			
Průřez připojovacích lišt	mm ²		10 / 16			
Max. proud připojovací lišty Is, na fázi	A		63 / 80			
Max. proud větve Ie, na fázi	A		100 / 130			
Max. provozní napětí	V		440			
Jmenovité výdržné impulzní napětí	kV		4			
Zkušební výdržné impulzní napětí (1,2/50)	kV		6.02			
Zkratová odolnost	kA		25			
Klimatická odolnost			konstantní klima L23/63; 40/92 55/20 podle DIN 50015 vlhké teplo, 28 cyklů (≥ IEC/EN 60068-2-30)			
Kategorie přepětí			III			

Motorové pohony			S2C-CM	F2C-CM
Napájecí napětí	V		12 ... 30 V a.c. +10% - 15% (50-60Hz); 12 ... 48 V d.c. +10% - 15%	
Příkon při provozním napětí	12Va.c.	VA	< 15	
	24Va.c.	VA	< 22	
	30Va.c.	VA	< 25	
	12 ... 48Vd.c.	VA	< 20	
Příkon v klidu	VA	< 1.5		
Doba zapnutí při teplotě okolí	sec	< 1		
Doba vypnutí při teplotě okolí	sec	< 0.5		
Počet operací		< 20.000		
Provozní teplota	°C	- 25 ... + 55		
Délka kabelu ovládacího okruhu	m	< 1500		
Průřez kabelu	mm ²	< 2.5		
Signálový kontakt (svorky 3-4-5), přípustné proud. zatížení		1 přepínací kontakt 5A (250 V AC) (induktivní – odporová zátěž)		
Pomocný kontakt (svorky 6-7-8), přípustné proud. zatížení		1 přepínací kontakt 3A (250 V AC) (induktivní – odporová zátěž)		
Dálkové ovládání*		pomocí suchých kontaktů		
Svorky dálkového ovládání		svorka 9 = zapínací kontakt; svorka 10 = rozpínací kontakt svorka 11 = společná svorka pro ovládací kontakty, +5 V DC (napájená z motorového pohonu)		

- * Pozn: 1 – po přivedení napájení do pohonu počkejte 5 sekund a pak teprve aktivujte ovládací funkce.
2 – v případě vypnutí pohonu v důsledku poruchy počkejte 8 sekund a pak teprve znovu zapnete ovládač motoru.

Automatická zapínací jednotka			F2C-ARI	F2C-ARI30
Napájecí napětí	V		12 ... 30 V a.c. +10% - 15% (50-60Hz); 12 ... 48 V d.c. +10% - 15%	
Počet pokusů o automatický reset			3	
Doba zpětného autom. nastavení počítadla	sec		16	45
Příkon při provozním napětí	12Va.c.	VA	< 15	
	24Va.c.	VA	< 22	
	30Va.c.	VA	< 25	
	12 ... 48Vd.c.	VA	< 20	
Příkon v klidu	VA	< 1.5		
Čekací doba mezi dvěma pokusy o automatický reset	sec	3	30	
Doba zapnutí při teplotě okolí	sec	< 1		
Doba vypnutí při teplotě okolí	sec	< 0.5		
Počet operací		< 20.000		
Provozní teplota	°C	- 25 ... + 55		
Délka kabelu ovládacího okruhu	m	< 1500		
Průřez kabelu	mm ²	< 2.5		
Signálový kontakt pro signalizaci zablokovaného stavu po třech automatických pokusech o reset (svorky 3-4-5)		1 přepínací kontakt		
Přípustné proudové zatížení		5A (250 V AC) (odporová zátěž)		
Pomocný kontakt (svorky 6-7-8)		1 přepínací kontakt		
Přípustné proudové zatížení		3A (250 V AC) (odporová zátěž)		
Dálkové ovládání*		pomocí suchých kontaktů		
Svorky dálkového ovládání		svorka 9 = zapnutí a dálkový reset. kontakt pro zablokovaný stav; svorka 10= rozpín. kontakt svorka 11= společná svorka pro ovládací kontakty, +5 VDC (napájená z motor. pohonu)		

- * Po přivedení napájení do jednotky počkejte 5 sekund a pak teprve aktivujte ovládací funkce.

System

pro M compact®

Technické vlastnosti

pomocných prvků a příslušenství pro jističe S 200 chrániče řady F 200, DS201, DS202C a DS200

Automatická zapínací jednotka pro domácnosti		F2C-ARH
Napájecí napětí	VAC	230
Počet pokusů o opakované automatické zapnutí		1
Doba zpětného nastavení (resetu) počítadla pokusů o automatické zapnutí	sec	12
Příkon odebíraný za provozu	VA	(t<0.5s) 20 max
Příkon v klidovém stavu	W	0.4 max
Počet operací		≤ 10.000
Provozní teplota	°C	-25 ... + 55
Průřez kabelu signálového kontaktu	mm ²	≤ 2.5
Signálový kontakt zablokovaného stavu (svorky 1-2)		1 přepínací kontakt
Jmenovitý proud signálového kontaktu	A	3 (250 V AC)

Příslušenství pro řadu jističů S 200 U a S 200 UP, podle UL 489/CSA-22.2, č. 5

Pomocný kontakt a signálový kontakt		S2C-H6R U, S2C-S/6R U
Jmenovitý proud	A	10
Min. jmenovité napětí Ub min.	AC V	24
	DC V	24
Min. jmenovitý provozní proud/napětí		10 mA při 12 V; 5 mA při 24 V
Zkratová odolnost	V	230 V AC, 100 mA u S201 K4
Kategorie přepětí		III
Testovací napětí atmosférického impulzu (1,2/50 ms)	kV	4
Průřez přípojovacích vodičů	mm ²	0,75...2,5
Utahovací moment	Nm	1,2
Stabilita kontaktů při vibračním testu		5g, 20 cyklů pilovitého průběhu 5...150...5 Hz podle DIN IEC 66-2-6, při 24 V AC/DC* 5 mA u automatického opakovaného zapnutí < 10 ms
Mechanická životnost		10 000 operací
Rozměry (VxHxŠ)	mm	100x69x8,6

Vypínací cívka			S2C-A1 U						S2C-A2 U				
Jmenovité napětí	AC	V	12...60						110...415				
	DC	V	12...60						110...250				
Max. trvání vypnutí		ms	<10						<10				
Min. napětí, při kterém dojde k vypnutí	AC	V	7						55				
	DC	V	10						80				
Napětí a proudový odběr při vypnutí	Ub	V	12 DC	12 AC	24 DC	24 AC	60 DC	60 AC	110 DC	110 AC	220 DC	230 AC	415 AC
	Ib max	A	2.2	2.5	4.5	5	14	8.8	0.35	0.5	1.1	1.0	2.7
Odpor cívky		Ω	3,7						225				
Průřez přípojovacích svorek		mm ²	16						16				
Utahovací moment		Nm	2						2				
Rozměry (VxH xŠ)		mm	100 x 69 x 17.5						100 x 69 x 17.5				

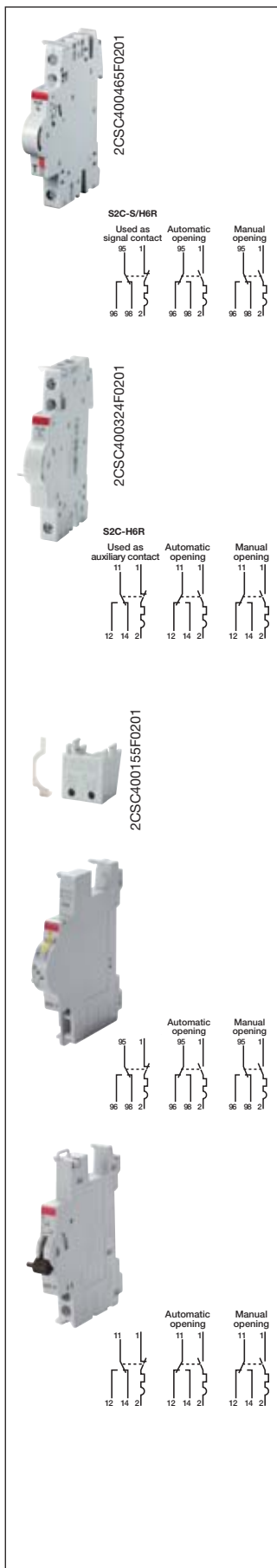

Signálové/pomocné kontakty

Funkce S2C-S/H6R: volba přepínáním mezi zobrazením polohy kontaktů spínacího přístroje a signalizací poruchy (nadproud/zkrat u jističů a chráničů s nadproudovou ochranou; zemní porucha u chráničů a chráničů s jističem). Jsou vhodné pro jističe řady S 200, chrániče řady F 200, chrániče s jističem řady DS201, DS202C a DS 200.

Funkce S2C:H6R: indikace polohy kontaktů spínacího přístroje. Vhodné pro jističe řady S 200. Určené pro upevnění na levou stranu jističe, díky speciálnímu čepu. Nejsou vhodné pro montáž spolu s chráničovým blokem DDA200.

Popis	Objednací údaje		Bbn 4016779	Hmotnost 1 ks	Balící jednotka
	Typový kód	Objednací číslo	EAN	kg	ks
Signálový kontakt	S2C-S/H6R	2CDS200922R0001	563819	0.04	1
Pomocný kontakt	S2C-H6R	2CDS200912R0001	563826	0.04	1

Pomocné kontakty upevněné k levé straně

Popis	Objednací údaje		Bbn 4016779	Hmotnost 1 ks	Balící jednotka
	Typový kód	Objednací číslo	EAN	kg	ks
Pomocný kontakt 1 NO/1NC	S2C-H11L	2CDS200936R0001	648820	0.04	1
Pomocný kontakt 2 NO	S2C-H20L	2CDS200936R0002	648837	0.04	1
Pomocný kontakt 2 NC	S2C-H02L	2CDS200936R0003	648844	0.04	1

Pomocné kontakty pro montáž na spodní straně, pro S 200, S200 M, S 200 P

1 NC	S2C-H01	2CDS200970R0001	645515	0.01	1
1 NO	S2C-H10	2CDS200970R0002	645522	0.01	1

Balící jednotka 15 dílů

1 NC	S2C-H01 15x	2CDS200970R0011	646772	0.01	1
1 NO	S2C-H10 15x	2CDS200970R0012	646819	0.01	1



2CSC400471F0201



2CSC400325F0201



Signálové/pomocné kontakty pro F 200 125A a F 200 B

Funkce: přepínání mezi zobrazením polohy kontaktů spínacího přístroje a signalizací zemní poruchy. Vhodné pro chrániče řady F 200 125A a F 200 B.

Popis	Objednací údaje		Bbn	Hmotnost 1 ks	Balící jedin.
	Typový kód	Objednací číslo	EAN		
Signal/auxiliary contact	F2 125A-S/H	2CSS200922R0001	076983	0.04	1

Vypínací cívky

Funkce: dálkové vypnutí přístroje s přiloženým napětím. Vhodné pro jističe řady S 200 a chrániče s jističem řady DS 200.

Jmenovité napětí	Objednací údaje		Bbn	Hmotnost 1 ks	Balící jedin.
	Typový kód	Objednací číslo	EAN		
AC/DC 12...60 V	S2C-A1	2CDS200909R0001	570992	0.15	1
AC 110...415 V/ DC110...250 V	S2C-A2	2CDS200909R0002	571005	0.15	1

Funkce: dálkové vypnutí zařízení v době, kdy je přiloženo napětí. Vhodné pro jističe řady F 200 a chrániče s jističem DS201 a DS202C.

Jmenovité napětí	Objednací údaje		Bbn	Hmotnost 1 ks	Balící jedin.
	Typový kód	Objednací číslo	EAN		
AC/DC 12...60V	F2C-A1	2CSS200933R0011	974901	0.15	1
AC 110...415V / DC 110...250V	F2C-A2	2CSS200933R0012	975007	0.15	1

Podpěťová spoušť

Funkce: ochrana zátěže v případě poklesu napětí (v rozmezí od 70% do 35% jmenovité hodnoty); pozitivní bezpečnost (zařízení vypne při odpojení napětí); nouzové vypnutí tlačítkem. Vhodné pro jističe řady S 200, chrániče řady F200 a chrániče s jističem DS201, DS202C a DS200.

Jmenovité napětí	Objednací údaje		Bbn	Hmotnost 1 ks	Balící jedin.
	Typový kód	Objednací číslo	EAN		
12VDC	S2C-UA 12 DC	2CSS200911R0001	839705	0.09	1
24VAC	S2C-UA 24 AC	2CSS200911R0002	839804	0.09	1
24VDC	S2C-UA 24 DC	2CSS200911R0007	896401	0.09	1
48VAC	S2C-UA 48 AC	2CSS200911R0003	839903	0.09	1
48VDC	S2C-UA 48 DC	2CSS200911R0008	896500	0.09	1
110VAC	S2C-UA 110 AC	2CSS200911R0004	840008	0.09	1
110VDC	S2C-UA 110 DC	2CSS200911R0009	896609	0.09	1
230VAC	S2C-UA 230 AC	2CSS200911R0005	840107	0.09	1
230VDC	S2C-UA 230 DC	2CSS200911R0010	896708	0.09	1
400VAC	S2C-UA 400 AC	2CSS200911R0006	840206	0.09	1

Přepětová cívka (přepětová spoušť)

Funkce: monitorování napětí mezi nulou a fází. Jakmile napětí překročí mezní hodnotu, přepětová cívka vypne připojený jistič nebo chránič.

Vhodná pro jističe řady S200, do 63A a chrániče řady F200 do 100A a dále pro chrániče s jističem řady DS201 a DS202 C.

Popis	Objednací údaje		Bbn	Hmotnost 1 ks	Balící jedin.
	Typový kód	Objednací číslo	EAN		
Přepětová cívka (max. vyp. napětí AC: 275 V)	S2C-OVP1	2CSS200910R0005	748137	0.100	1/5
Přepětová cívka (max. vyp. napětí C: 290 V)	S2C-OVP2	2CSS200993R0005	952039	0.100	1/5

NO = spínací kontakt; NC = rozpínací kontakt

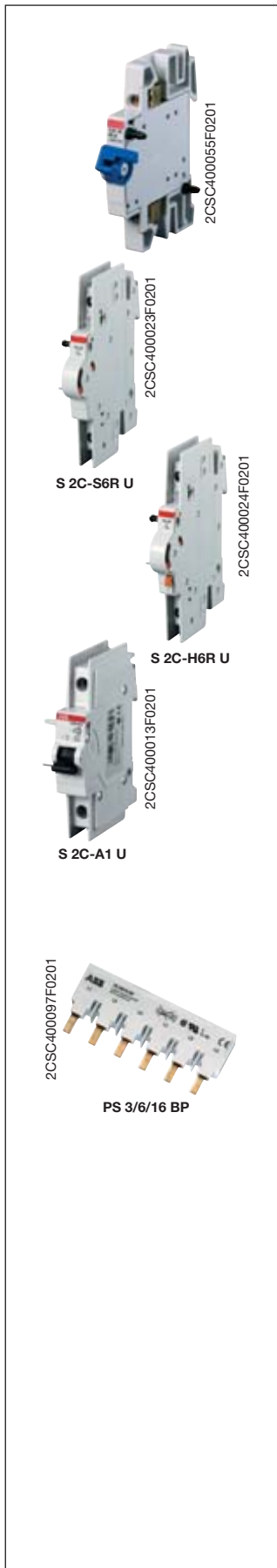

Modul pro ruční ovládání nulového vodiče

Toto zařízení je určeno pro instalaci na levou stranu jističe a uchycení na lištu DIN. Používá se pro měření provozního proudu nulového vodiče v případech, kdy nulový vodič musí zůstat v rozpojeném stavu. Spínací páčka je speciálně konstruována tak, že při zapnutí jističe se napřed spojí nulový vodič a pak teprve dojde k sepnutí jističe.

Typ S2C-Nt se nedá sepnout nástrojem (šroubovákem).

Popis	Objednací údaje	Bbn	Hmotnost	Balící
	Typový kód	Objednací číslo	1 ks	jedn.
			kg	ks
Max 40A	S2C-Nt	2CDS200918R0001	8012542 647625	0.06 1

Příslušenství pro S 200 U a S 200 UP, podle požadavků UL 489 a CSA-22.2, č. 5

Pomocný kontakt (spínač)

Pouze pro řadu U a UP	S 2C-H6R U	2CDS 200 914 R0001	61561 7	0.035 1
-----------------------	-------------------	--------------------	----------------	---------

Signálový kontakt (zvonkový alarm)

Pouze pro řadu U a UP	S 2C-S6R U	2CDS 200 924 R0001	64677 2	0.035 1
-----------------------	-------------------	--------------------	----------------	---------

Napěťová cívka, pouze pro řadu U a UP

12 - 60 V AC/DC	S 2C-A1 U	2CDS 200 908 R0001	64472 3	0.15 1
110-415 V AC, 110-250V DC	S 2C-A2 U	2CDS 200 908 R0002	64473 0	0.15 1

Průřez připoj. vodiče	Délka	Počet pólů	Objednací údaje	Bbn	CuNo	Hmotnost	Balící
mm ²	mm		Typový kód	Objednací číslo	1 ks	1 ks	jedn.
				EAN		kg	pc.

Bloky propojovacích lišt (přípojnicové bloky; nejsou určeny ke zkrácení řezáním)

1-pólové propojovací lišty, rozteč 17,5 mm, UL 489

16	6	1	PS 1/6/16 BP	2CDL 210 489 R1606	64496 9	0.035	0.058 1
16	12	1	PS 1/12/16 BP	2CDL 210 489 R1612	64497 6	0.070	0.108 1
16	18	1	PS 1/18/16 BP	2CDL 210 489 R1618	64498 3	0.105	0.163 1

2-pólové propojovací lišty, rozteč 17,5 mm, UL 489

16	6	2	PS 2/6/16 BP	2CDL 220 489 R1606	64499 0	0.070	0.062 1
16	12	2	PS 2/12/16 BP	2CDL 220 489 R1612	64500 3	0.140	0.133 1
16	18	2	PS 2/18/16 BP	2CDL 220 489 R1618	64501 0	0.210	0.203 1

3-pólové propojovací lišty, rozteč 17,5 mm, UL 489

16	6	3	PS 3/6/16 BP	2CDL 230 489 R1606	64502 7	0.110	0.066 1
16	12	3	PS 3/12/16 BP	2CDL 230 489 R1612	64503 4	0.221	0.152 1
16	18	3	PS 3/18/16 BP	2CDL 230 489 R1618	64504 1	0.332	0.237 1



Mechanické vypínací zařízení

Funkce: při otevření nebo odmontování panelu nebo dveří elektrického rozváděče způsobí automatické vypnutí jističe, k němuž je přiřazeno.

Vhodné pro jističe řady S 200 (montáž možná na obě strany jističe) a pro DS 200 (montáž pouze na pravou stranu, poněvadž na levé straně je namontován chráničový blok DDA 200).

Popis	Objednací údaje	Bbn 8012542	Hmotnost 1 ks	Balící jedn.
	Typový kód	Objednací číslo	EAN	kg ks
Mechanické vypínací zařízení	S2C-BP	2CSS200998R0001	940203	0.048 1

Násuvná základna

Funkce: pomocí této základny je možno standardní jistič řady S 200 a chránič F 200 přeměnit na násuvné provedení jističe. Ten je pak možno vyjmout jediným úkonem z obvodu, do něhož je instalován. Zařízení je vhodné pro jističe řady S 200, pro chrániče F 200 a chrániče s jističem DS201 a DS202C.

Násuvná základna	S2C-EST	2CSS200999R0001	940708	0.115 1
------------------	----------------	-----------------	---------------	---------

Motorový pohon

Funkce: motorové pohony S2C-CM, F2C-CM a DS2C-CM dokáží dálkově ovládat (vypínat a zapínat) připojená zařízení. Pohon je vhodný pro jističe S 200, chrániče F 200 a jističe s chráničem DS201 a DS202C.

Motorový pohon pro 1P jistič S200	S2C-CM1	2CSS201997R0013	026259	0,166 1
Motorový pohon pro 2P a 3P jistič S200	S2C-CM2/3	2CSS203997R0013	026358	0,166 1
Motorový pohon pro 4P jistič S200	S2C-CM4	2CSS204997R0013	026457	0,166 1
Motorový pohon pro 2P a 4P chránič F200	F2C-CM	2CSF200997R0013	026556	0,166 1
Motorový pohon pro 1P+N a 2P jistič s chráničem DS201 a DS202C	DS2C-CM ①	2CSR201997R0013	135951	0,166 1

Automatická zapínací jednotka

Funkce: F2C-ARI a F2C-ARI30 umožňuje automatické opakované zapnutí přiřazeného zařízení v případě jeho předchozího nežádoucího vypnutí. Zařízení je vhodné pro chrániče F 200.

Automatická zapínací jednotka pro 2P a 4P chrániče F200	F2C-ARI	2CSF200996R0013	026655	0,166 1
Automatická zapínací jednotka pro 2P a 4P chrániče F200 (30")	F2C-ARI30	2CSF200995R0013	064350	0,166 1

① DS2C-CM available in 2010

Schémat zapojení pro motorové pohony S2C-CM a F2C-CM

Použití na nízké napětí 12...30V AC, 12...48 V DC

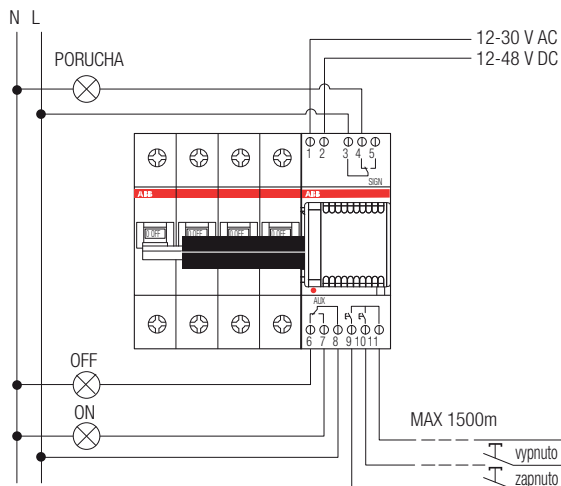

Použití na napětí 230 V AC, přes zvonkový transformátor TM15/12

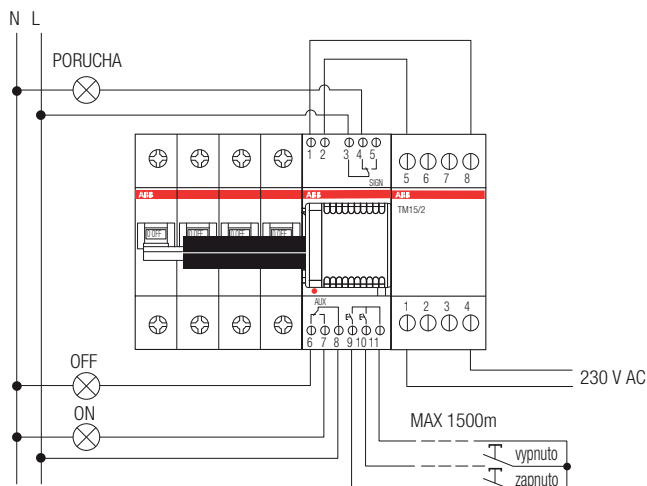

Použití několika motorových pohonů na nízké napětí: 12...30 V AC, 12...48 V DC

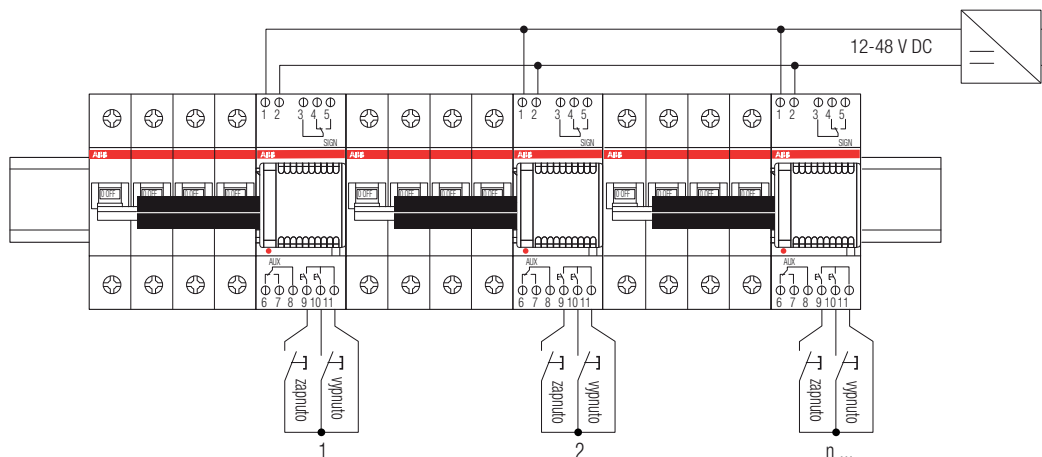

Použití několika motorových pohonů na napětí 230 V AC, napájených přes bezpečnostní oddělovací transformátor

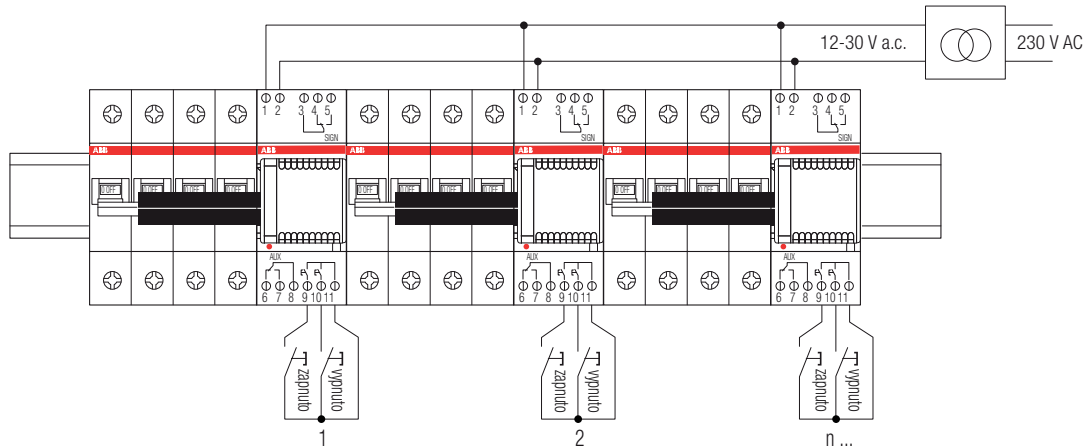

Schémat zapojení pro automatickou zapínací jednotku F2C-ARI

Použití na nízké napětí 12...30V AC, 12...48 V DC

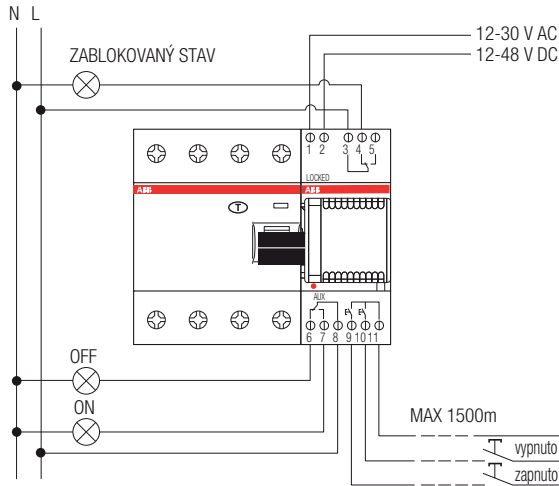

Použití na napětí 230 V AC, přes zvonkový transformátor TM15/12

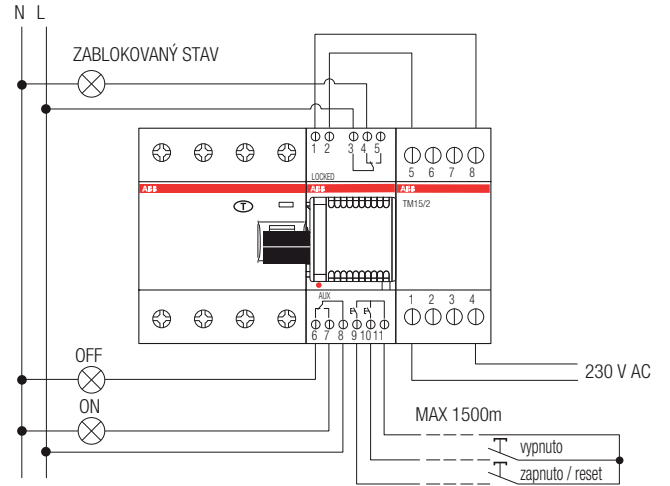

Použití několika automatických zapínacích jednotek na nízké napětí: 12...30 V AC, 12...48 V DC

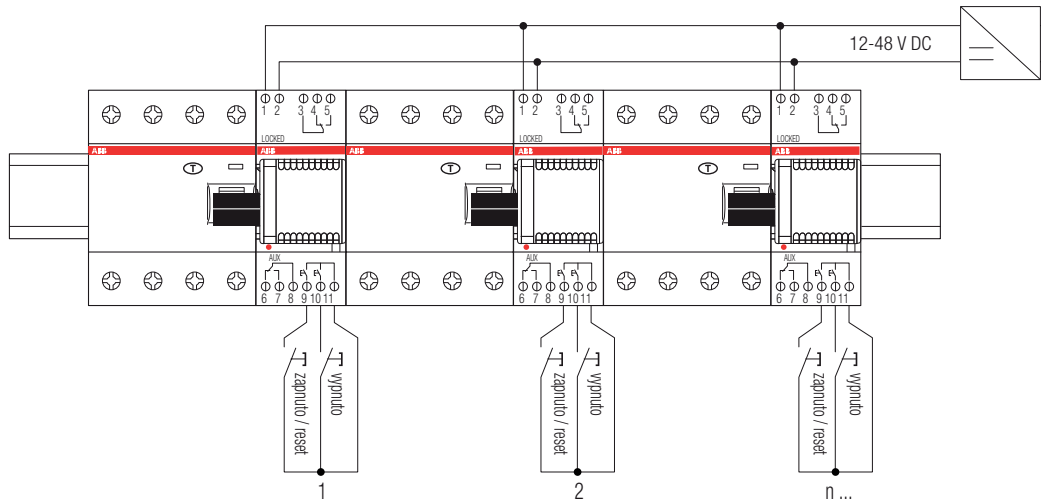

Použití několika automatických zapínacích jednotek na napětí 230 V AC, napájených přes bezpečnostní oddělovací transformátor

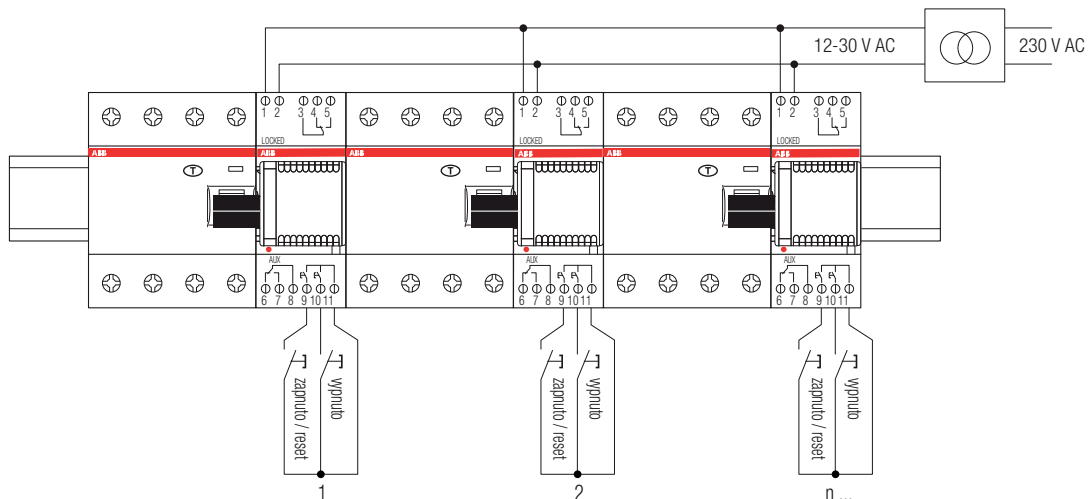

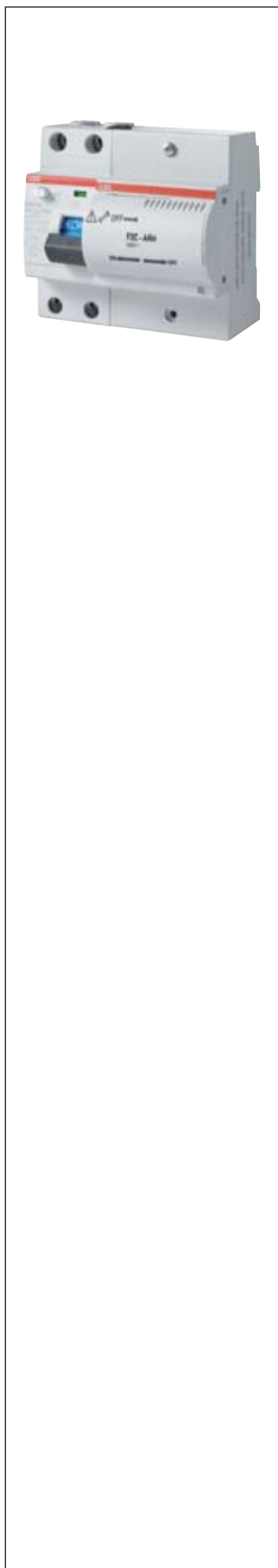

**Automatická zapínací jednotka
(pro domácnosti a podobné aplikace)**

Funkce: opakované zapnutí přiřazeného chrániče (2-pólový chránič do 63 A – 30 mA). K zapnutí dojde až po kontrole, zda v systému chráněném chráničem není přítomna porucha.

Zařízení vhodné pro použití u 2-pólových chráničů s citlivostí 30 mA.

Popis	Objednací údaje	Bbn 8012542	Hmotnost 1 ks	Balící jedin.	
	Typový kód	Objednací číslo	EAN	kg	
Automatická zapínací jednotka pro domácnosti	F2C-ARH	2CSF200992R0005	952039	0.200	1

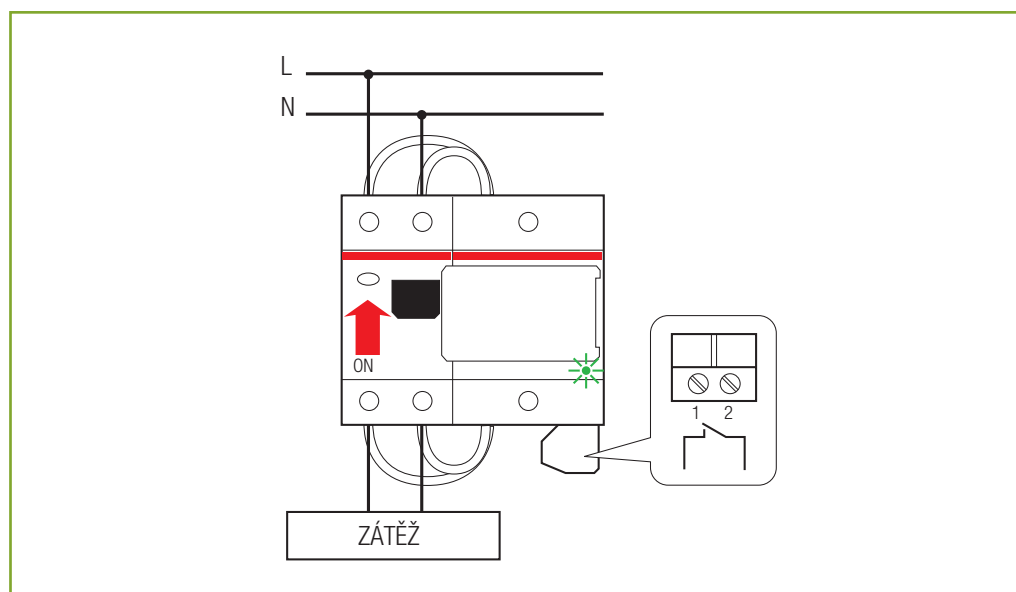

4

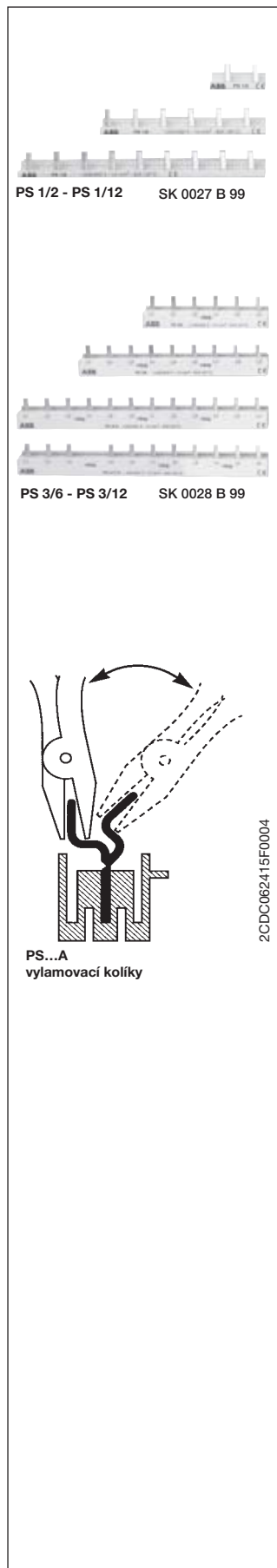

Počet modulů	Počet fází	mm ²	Objednací údaje		Bbn 4016779	Cu-No.	Hmotnost	Balící
			Typový kód	Objednací číslo	EAN	kg	1 ks	Balící jedn.

Předem sestavené propojovací lišty (nelze přiříznout na určitou délku)

1-fázové propojovací lišty, rozteč vývodů 17,6 mm, koncové krytky PS-END 0

2	1	10	PS1/2	2CDL 210 001 R1002	463003	0.01	0.01	180
3	1	10	PS1/3	2CDL 210 001 R1003	514651	0.03	0.03	120
4	1	10	PS1/4	2CDL 210 001 R1004	648233	0.03	0.03	100
6	1	10	PS1/6	2CDL 210 001 R1006	463102	0.03	0.03	60
9	1	10	PS1/9	2CDL 210 001 R1009	463201	0.04	0.04	30
12	1	10	PS1/12	2CDL 210 001 R1012	463300	0.05	0.05	30
12	1	10	PS1/12A ②	2CDL 210 010 R1012	682985	0.05	0.05	30

3-fázové propojovací lišty, rozteč vývodů 17,6 mm

6	3	10	PS3/6	2CDL 231 001 R1006	463409	0.04	0.04	60
9	3	10	PS3/9	2CDL 231 001 R1009	463508	0.07	0.07	30
12	3	10	PS3/12	2CDL 231 001 R1012	463607	0.10	0.10	30
12	3	10	PS3/12FI	2CDL 231 002 R1012	463706	0.10	0.09	50

Propojovací lišty s možností přezávání na délku

1-fázové propojovací lišty, rozteč vývodů 17,6 mm, koncové krytky PS-END 0

60	1	10	PS1/60	2CDL 210 001 R1060	514668	0.26	0.26	20
60	1	10	PS1/60A ②	2CDL 210 010 R1060	682992	0.26	0.28	50
60	1	16	PS1/60/16	2CDL 210 001 R1660	516655	0.41	0.41	20
60	1	16	PS1/60/16A ②	2CDL 210 010 R1660	683005	0.41	0.39	50
5	1	30	PS1/5/30 ①	2CDL 210 001 R3005	653244	0.04	0.04	100
7	1	30	PS1/7/30 ①	2CDL 210 001 R3007	653251	0.06	0.06	100
10	1	30	PS1/10/30 ①	2CDL 210 001 R3010	653268	0.09	0.09	100
11	1	30	PS1/11/30 ①	2CDL 210 001 R3011	653275	0.09	0.10	100
14	1	30	PS1/14/30 ①	2CDL 210 001 R3014	653282	0.120	0.120	50
15	1	30	PS1/15/30 ①	2CDL 210 001 R3015	653299	0.130	0.130	50
18	1	30	PS1/18/30 ①	2CDL 210 001 R3018	653305	0.150	0.150	50
19	1	30	PS1/19/30 ①	2CDL 210 001 R3019	653312	0.160	0.160	50
60	1	30	PS1/60/30	2CDL 210 001 R3060	653596	0.520	0.520	20

1-fázové propojovací lišty, připojení 1-pólových zařízení s příslušenstvím, koncové krytky PS-END 0

38	1	10	PS1/38H	2CDL 210 001 R1038	586139	0.27	0.27	30
38	1	16	PS1/38/16H	2CDL 210 001 R1638	586146	0.45	0.45	30

1-fázové propojovací lišty, připojení nuly (modrá izolace), koncové krytky END 1.1

28	1	10	PS1/28N	2CDL 210 001 R1028	629546	0.24	0.14	50
28	1	16	PS1/28/16N	2CDL 210 001 R1628	629560	0.32	0.20	50
57	1	10	PS1/57NA ②	2CDL 210 011 R1057	579728	0.24	0.14	50
57	1	10	PS1/57N	2CDL 210 001 R1057	629539	0.24	0.14	50
57	1	16	PS1/57/16NA ②	2CDL 210 011 R1657	579735	0.32	0.20	50
57	1	16	PS1/57/16N	2CDL 210 001 R1657	629553	0.32	0.20	50

1-fázové propojovací lišty, připojení příslušenství, koncové krytky END 1.1, kromě PS 1/57/6

23	1	6	PS1/23/6	2CDL 210 005 R0623	584739	0.16	0.09	50
29	1	6	PS1/29/6	2CDL 210 005 R0629	580823	0.14	0.10	50
38	1	6	PS1/38/6	2CDL 210 005 R0638	580816	0.14	0.09	50
57	1	6	PS1/57/6	2CDL 210 005 R0657	585309	0.11	0.08	50

① včetně koncových krytek
② přiříznuté kolíky

③ použít koncové krytky PS-END 3
④ použít koncové krytky PS-END 3.1

⑤ nelze odstranit instalované jističe

Počet modulů	Počet fází	mm ²	Objednací údaje		Bbn 4016779	Cu-No.	Hmotnost 1 ks	Balíček jedin.
			Typový kód	Objednací číslo	EAN	kg	kg	ks

1-fázové propojovací lišty, připojení modulů pro ruční ovládání nulového vodiče, koncové krytky END 1.1

38	1	10	PS1/38 NT	2CDL 210 002 R1038	655361		0.410	10
----	---	----	-----------	--------------------	--------	--	-------	----

2-fázové propojovací lišty, rozteč vývodů 17,6 mm, koncové krytky PS-END

12	2	10	PS2/12 ①	2CDL 220 001 R1012	556521		0.07	0.08	50
12	2	10	PS2/12A ①②	2CDL 220 010 R1012	584616		0.07	0.08	50
12	2	16	PS2/12/16	2CDL 220 001 R1612	646918		0.11	0.09	50
58	2	10	PS2/58	2CDL 220 001 R1058	556552		0.32	0.36	10
58	2	16	PS2/58/16	2CDL 220 001 R1658	556569		0.55	0.49	10
58	2	16	PS2/58/16A ②	2CDL 220 010 R1658	584746		0.55	0.49	10
58	2	30	PS2/58/30 ③⑤	2CDL 220 010 R3058	654272		1.81	1.81	10

2-fázové propojovací lišty, připojení 2-pólových zařízení s příslušenstvím, koncové krytky PS-END

48	2	10	PS2/48H	2CDL 220 001 R1048	556538		0.47	0.35	10
48	2	16	PS2/48/16H	2CDL 220 001 R1648	556545		0.68	0.48	10
48	2	16	PS2/48/16HA ②	2CDL 220 012 R1648	584630		0.68	0.48	10

3-fázové propojovací lišty, rozteč vývodů 17,6 mm, koncové krytky PS-END

11	3	10	PS3/11 ①	2CDL 230 001 R1011	649926		0.10	0.08	50
12	3	10	PS3/12 ①	2CDL 230 001 R1012	576116		0.09	0.09	50
12	3	10	PS3/12A ①②	2CDL 230 010 R1012	584647		0.09	0.09	50
12	3	16	PS3/12/16 ①	2CDL 230 001 R1612	562805		0.16	0.12	50
60	3	10	PS3/60	2CDL 230 001 R1060	514699		0.51	0.47	10
60	3	10	PS3/60A ②	2CDL 230 010 R1060	563758		0.51	0.47	10
60	3	16	PS3/60/16	2CDL 230 001 R1660	514705		0.76	0.65	10
60	3	16	PS3/60/16A ②	2CDL 230 010 R1660	563765		0.76	0.65	10
60	3	30	PS3/60/30 ③⑤	2CDL 230 001 R3060	654289		2.65	2.65	10

3-fázové propojovací lišty, připojení jednopólových zařízení s příslušenstvím, koncové krytky PS-END

39	3	10	PS3/39H	2CDL 230 001 R1039	556590		0.51	0.43	10
39	3	16	PS3/39/16H	2CDL 230 001 R1639	556606		0.76	0.60	10

3-fázové propojovací lišty, připojení 2-pólových zařízení (fáze + nula) s příslušenstvím, koncové krytky PS-END

24	3	10	PS3/24H	2CDL 230 001 R1024	556576		0.80	0.41	10
----	---	----	---------	--------------------	--------	--	------	------	----

3-fázové propojovací lišty, připojení 2-pólových zařízení (fáze + fáze) s příslušenstvím, koncové krytky PS-END

46	3	16	PS3/46/16H-IT	2CDL 230 001 R1646	662109		0.98	0.98	10
----	---	----	---------------	--------------------	--------	--	------	------	----

3-fázové propojovací lišty, připojení 3-pólových zařízení s příslušenstvím, koncové krytky PS-END

48	3	10	PS3/48H	2CDL 230 001 R1048	556613		0.51	0.43	10
48	3	16	PS3/48/16H	2CDL 230 001 R1648	556644		0.76	0.60	10
48	3	16	PS3/48/16HA ②	2CDL 230 012 R1648	584654		0.76	0.60	10

3-fázové propojovací lišty, připojení 1+N nebo chrániče s jističem, koncové krytky PS-END

30	3	10	PS3/30	2CDL 230 001 R1030	556583		0.50	0.42	10
----	---	----	--------	--------------------	--------	--	------	------	----

① včetně koncových krytek
② přířiznuté kolíky

③ použít koncové krytky PS-END 3
④ použít koncové krytky PS-END 3.1

⑤ nelze odstranit instalované jističe

Počet modulů	Počet fází	mm ²	Objednací údaje		Bbn 4016779 EAN	Cu-No. kg	Hmotnost 1 ks kg	Balící jedn. ks
			Typový kód	Objednací číslo				

3-fázové propojovací lišty, s vynecháním N chrániče, koncové krytky PS-END

9	3	10	PS3/9FI ①	2CDL 230 002 R1009	517515	0.10	0.06	50
10	3	10	PS3/10FI ①	2CDL 230 002 R1010	517522	0.10	0.07	50
12	3	10	PS3/12FI ①	2CDL 230 002 R1012	571074	0.11	0.09	50
57	3	10	PS3/57FI	2CDL 230 002 R1057	556651	0.55	0.46	10

3-fázové propojovací lišty, s vynecháním N chrániče, s příslušenstvím na chrániči, koncové krytky PS-END

12	3	10	PS3/12FIH ①	2CDL 230 003 R1012	571081	0.11	0.09	50
----	---	----	--------------------	--------------------	---------------	------	------	----

4-fázové propojovací lišty, rozteč vývodů 17,6 mm, koncové krytky PS-END 1

12	4	10	PS4/12 ①	2CDL 240 101 R1012	656054	0.12	0.11	30
12	4	10	PS4/12A ①②	2CDL 240 110 R1012	656061	0.12	0.11	30
12	4	16	PS4/12/16 ①	2CDL 240 101 R1612	656078	0.24	0.16	30
60	4	10	PS4/60	2CDL 240 101 R1060	656085	0.80	0.64	10
60	4	16	PS4/60/16	2CDL 240 101 R1660	656092	1.21	0.89	10
60	4	16	PS4/60/16A ②	2CDL 240 110 R1660	656108	1.21	0.89	10
60	4	30	PS4/60/30 ④⑤	2CDL 240 001 R3060	654296	3.37	3.37	10

Pozn.: PS...A je propojovací lišta s vyjímatelnými kolíky

4-fázové propojovací lišty, připojení 4-pólových zařízení s příslušenstvím, koncové krytky PS-END 1

52	4	16	PS4/52/16H	2CDL 240 101 R1652	656115	1.30	0.78	10
52	4	16	PS4/52/16HA ②	2CDL 240 212 R1652	656122	1.30	0.78	10

4-fázové propojovací lišty, připojení 1 + N nebo chrániče s jističem, koncové krytky PS-END 1

12	4	10	PS4/12NA ①②	2CDL 240 213 R1012	656139	0.14	0.10	30
58	4	10	PS4/58N	2CDL 240 101 R1058	656146	0.80	0.59	10
58	4	16	PS4/58/16N	2CDL 240 101 R1658	656153	1.21	0.77	10
58	4	16	PS4/58/16NA ②	2CDL 240 213 R1658	656221	1.21	0.77	10

4-fázové propojovací lišty, připojení 4-pólových chráničů s 1+N, koncové krytky PS-END 1

58	4	10	PS4/58NNA ②	2CDL 240 110 R1058	656177	0.80	0.58	10
58	4	16	PS4/58/16NNA ②	2CDL 240 110 R1658	656184	1.21	0.80	10

Předsmontované propojovací lišty (bez možnosti krácení na určitou délku), podle UL 489

1-fázové propojovací lišty, rozteč vývodů 17,6 mm, podle UL 489

6	1	16	PS 1/6/16 BP	2CDL 210 489 R1606	644969	0.04	0.05	1
12	1	16	PS 1/12/16 BP	2CDL 210 489 R1612	644976	0.07	0.11	1
18	1	16	PS 1/18/16 BP	2CDL 210 489 R1618	644983	0.11	0.16	1

2-fázové propojovací lišty, rozteč vývodů 17,6 mm, podle UL 489

6	2	16	PS 2/6/16 BP	2CDL 220 489 R1606	644990	0.07	0.06	1
12	2	16	PS 2/12/16 BP	2CDL 220 489 R1612	645003	0.14	0.13	1
18	2	16	PS 2/18/16 BP	2CDL 220 489 R1618	645010	0.21	0.20	1



PS3/6/16 BP

2CSC400097F0201

① včetně koncových krytek
② přírůzné kolíky

③ použít koncové krytky PS-END 3
④ použít koncové krytky PS-END 3.1

⑤ nelze odstranit instalované jističe

4

Počet modulů	Počet fází	mm ²	Objednací údaje		Bbn 4016779 EAN	Cu-No. Hmotnost Balící 1 ks jedn.		
			Typový kód	Objednací číslo		kg	kg	ks

3-fázové propojovací lišty, rozteč vývodů 17,6 mm, podle UL 489

6	3	16	PS 3/6/16 BP	2CDL 230 489 R1606	645027	0.11	0.07	1
12	3	16	PS 3/12/16 BP	2CDL 230 489 R1612	645034	0.22	0.15	1
18	3	16	PS 3/18/16 BP	2CDL 230 489 R1618	645041	0.33	0.24	1

Propojovací lišty (vhodné pro délkové krácení), podle UL 1077

1-fázové propojovací lišty, rozteč vývodů 17,6 mm, koncové krytky PS-END 0

60	1	10	PS 1/60	2CDL 210 001 R1060	514668	0.26	0.26	20
60	1	16	PS 1/60/16	2CDL 210 001 R1660	516655	0.41	0.41	20

2-fázové propojovací lišty, rozteč vývodů 17,6 mm, koncové krytky PS-END SP

58	2	10	PS 2/58 SP	2CDL 220 111 R1058	646413	0.42		10
58	2	16	PS 2/58/16 SP	2CDL 220 111 R1658	646420	0.69		10

2-fázové propojovací lišty, připojení 2-pólových zařízení s příslušenstvím, koncové krytky PS-END SP

48	2	16	PS 2/48/16 SP	2CDL 220 112 R1648	646437	0.68		10
----	---	----	---------------	--------------------	--------	------	--	----

3-fázové propojovací lišty, rozteč vývodů 17,6 mm, koncové krytky PS-END SP

60	3	10	PS 3/60 SP	2CDL 230 111 R1060	646444	0.68		10
60	3	16	PS 3/60/16 SP	2CDL 230 111 R1660	646451	1.02		10

3-fázové propojovací lišty, připojení 3-pólových zařízení s příslušenstvím, koncové krytky PS-END SP

48	3	16	PS 3/48/16 SP	2CDL 230 112 R1648	646468	1.16		10
----	---	----	---------------	--------------------	--------	------	--	----

4-fázové propojovací lišty, rozteč vývodů 17,6 mm, koncové krytky PS-END 1 SP

60	4	16	PS 4/60/16 SP	2CDL 240 311 R1660	656191	1.97		10
----	---	----	---------------	--------------------	--------	------	--	----

4-fázové propojovací lišty, připojení 4-pólových zařízení s příslušenstvím, koncové krytky PS-END 1 SP

52	4	16	PS 4/52/16H SP	2CDL 240 312 R1652	656207	1.90		10
----	---	----	----------------	--------------------	--------	------	--	----

4-fázové propojovací lišty, připojení 1 + N a chrániče s jističem, koncové krytky PS-END 1 SP

58	4	16	PS4/58/16N SP	2CDL 240 313 R1658	656214	1.86		10
----	---	----	---------------	--------------------	--------	------	--	----

① včetně koncových krytek
② přířiznuté kolíky

③ použít koncové krytky PS-END 3
④ použít koncové krytky PS-END 3.1

⑤ nelze odstranit instalované jističe

Počet modulů	Počet fází	mm ²	Objednací údaje		Bbn 4016779	Cu-No.	Hmotnost Balicí 1 ks jdn.	
			Typový kód	Objednací číslo	EAN	kg	kg	ks

Propojovací lišty (vhodné pro délkové krácení), pro chráničové bloky DDA 200 a DS 200 – uchycení ze spodní strany (chrániče)

3-fázové propojovací lišty, připojení chráničových bloků DDA 202 a DS 202, koncové krytky PSB-END 3

30	3	10	PS 3/30-DDA 202	2CDL 230 202 R1030	647472	0.97	0.41	10
30	3	16	PS 3/30/16-DDA 202	2CDL 230 202 R1630	647502	1.46	0.55	10

3-fázové propojovací lišty, připojení chráničových bloků DDA 202 a DS 202 s příslušenstvím, koncové krytky PSB-END 3

26	3	16	PS 3/26/16H-DDA 202		2CDL 230 202 R1626	648912		
----	---	----	----------------------------	--	--------------------	---------------	--	--

4-fázové propojovací lišty, připojení chráničových bloků DDA 204 63A a DS 204 50 A a 63A, koncové krytky PSB-END 4

32	4	10	PS 4/32-DDA 204	2CDL 240 204 R1032	647458	1.41	0.56	10
32	4	16	PS 4/32/16-DDA 204	2CDL 240 204 R1632	647465	2.12	0.77	10

A = vylamovací kolíky/vývody

Propojovací lišty (vhodné pro délkové krácení) pro DDA 200 a DS 200 – uchycení z horní strany (chrániče)

3-fázové propojovací lišty, připojení DDA 202 a DS 202, koncové krytky PS-END 3

30	3	16	PS 3/30/16-DDA 202T	2CDL 033 202 R1630	652629	1.25		10
----	---	----	----------------------------	--------------------	---------------	------	--	----

3-fázové propojovací lišty, připojení DDA 202 a DS 202 s příslušenstvím, koncové krytky PSB-END 3

28	3	16	PS 3/28/16H-DDA 202T	2CDL 034 202 R1628	652636	1.31		10
----	---	----	-----------------------------	--------------------	---------------	------	--	----

4-fázové propojovací lišty, připojení DDA 202 a DS 202, koncové krytky PSB-END 4

30	4	16	PS 4/30/16N-DDA 202T	2CDL 040 202 R1630	652852	1.67		10
----	---	----	-----------------------------	--------------------	---------------	------	--	----

4-fázové propojovací lišty, připojení DDA 202 a DS 202 s příslušenstvím, koncové krytky PSB-END 4

30	4	16	PS 4/30/16NH-DDA 202T	2CDL 041 202 R1630	652599	1.72		10
----	---	----	------------------------------	--------------------	---------------	------	--	----

4-fázové propojovací lišty, připojení DDA 204 25 A a 40 A, a DS 204 do 40 A, koncové krytky PS-END 4

40	4	16	PS 4/40/16-DDA 204T	2CDL 040 204 R1640	652605	1.79		10
----	---	----	----------------------------	--------------------	---------------	------	--	----

4-fázové propojovací lišty, připojení DDA 204 25 A a 40A, a DS 204 do 40A s příslušenstvím, koncové krytky PS-END 1 SP

36	4	16	PS 4/36/16H-DDA 204T	2CDL 041 204 R1636	652612	1.73		10
----	---	----	-----------------------------	--------------------	---------------	------	--	----



Průřez přípoj. vodičů mm ²	Šířka	Počet fází	Objednací údaje Typový kód	Objednací číslo	Bbn 4016779 EAN	Hmotnost 1 ks kg	Balící jedn. ks
--	-------	------------	-------------------------------	-----------------	-----------------------	---------------------	--------------------

Koncové krytky

END 1.1	2CDL 200 011 R0011	638913	0.001	50
PS-END 0	2CDL 200 001 R0004	652261	0.001	50
PS-END	2CDL 200 001 R0001	514729	0.001	50
PS-END 1	2CDL 200 001 R0002	570114	0.001	50
PS-END SP	2CDL 200 110 R0001	646505	0.001	50
PS-END 1 SP	2CDL 200 110 R0002	646512	0.001	50
PS-END 3	2CDL 200 001 R3001	654302	0.001	50
PS-END 3.1	2CDL 200 001 R3002	654319	0.001	50
PSB-END 3	GHV0 361 325 R0001	556304 ①	0.001	50
PSB-END 4	GHV0 361 325 R0002	556403 ①	0.001	50

① č. bbn 40 12233

Propojovací lišta hlavního vypínače

3-fázová propojovací lišta (10 mm²) pro připojení hlavního vypínače (jističe) E 463/3-KB a zařízení systému pro M compact, včetně koncových krytek. Počet pólů: 12 (1xE 463/3-KB + 9xS 201).

12	3	PS 3/12 E463	2CDL230004R1012	51741 6	0.220	30
----	---	--------------	-----------------	---------	-------	----

Zátěže závislé na napájecím bodu a požadovaném proudovém zatížení přívodu (průřezu přípojovacích vodičů)

Napájení na konci propojovací lišty		propojovací lišty hřebenové a s obdélníkovými otvory (typ KS)					bloky přípojnicových lišt (typ PSPSB)		
Průřez / mm ²		10	12	20	24	36	10	16	30
Max. napájecí proud I _S /fázi	A	63	65	90	100	130*	63	80	120*

* Pokud napájení probíhá přes propojovací svorky, zajistěte, aby v žádném případě nedošlo k překročení následujících hodnot, bez ohledu na proudonosnou kapacitu (I₀):
Pro řadu S 200 a S 200 M: max. 110 A
Pro řadu S 290: max. 140 A

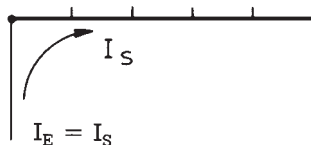

Napájení jinde než na konci propojovací lišty (ze středu nebo kteréhokoli místa na liště)		propojovací lišty hřebenové a s obdélníkovými otvory (typ KS)					bloky přípojnicových lišt (typ PSPSB)		
Průřez / mm ²		10	12	20	24	36	10	16	30
Max. napájecí proud větve I _S /fázi	A	100	110	150*	170*	220*	100	120*	160*
Max. napájecí proud I _S /fázi	A	závisí na průřezu							

* Pokud napájení probíhá přes propojovací svorky, zajistěte, aby v žádném případě nedošlo k překročení následujících hodnot, bez ohledu na proudonosnou kapacitu (I₀):
Pro řadu S 200 a S 200 M: max. 110 A
Pro řadu S 290: max. 140 A

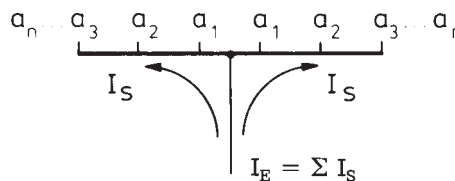

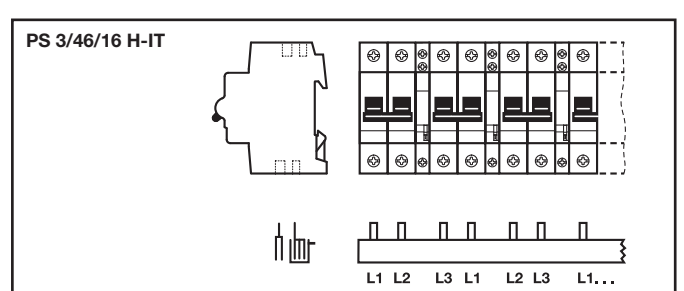
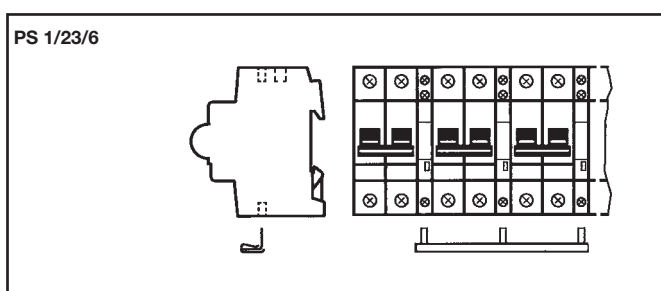
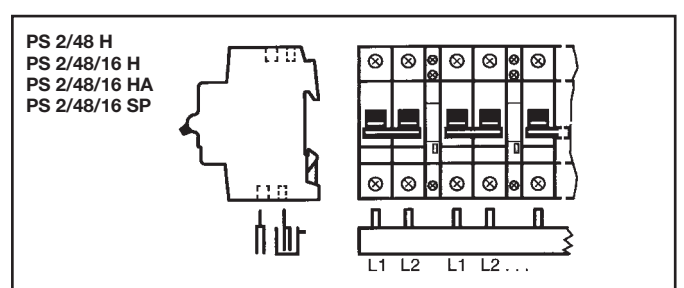
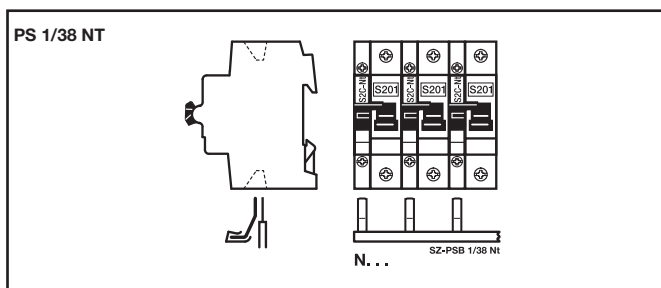
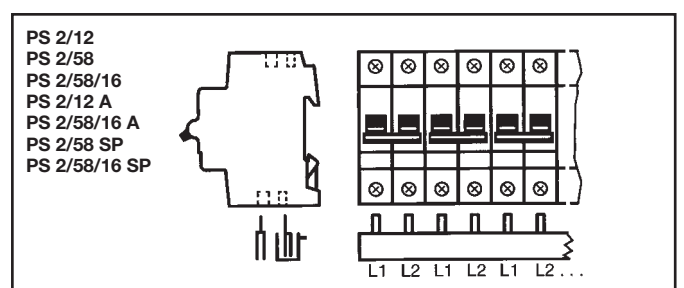
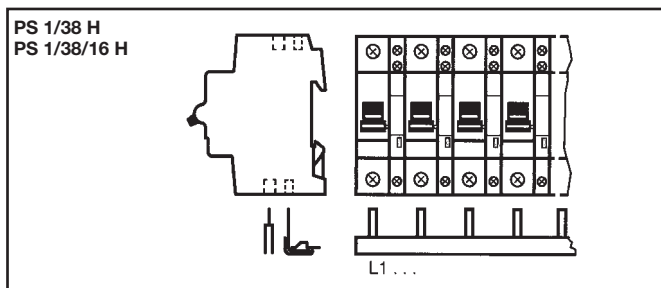
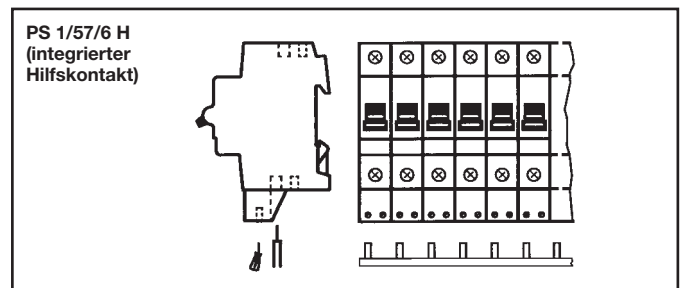
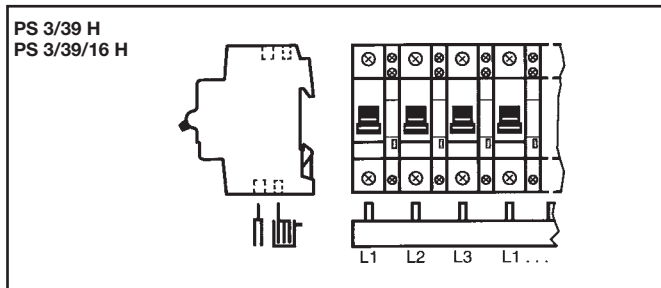
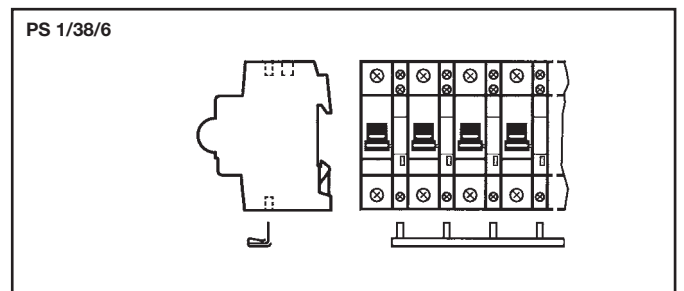
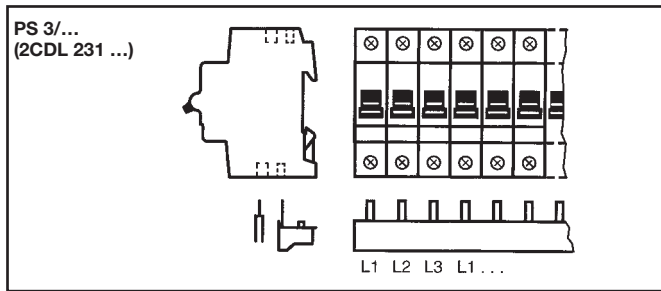
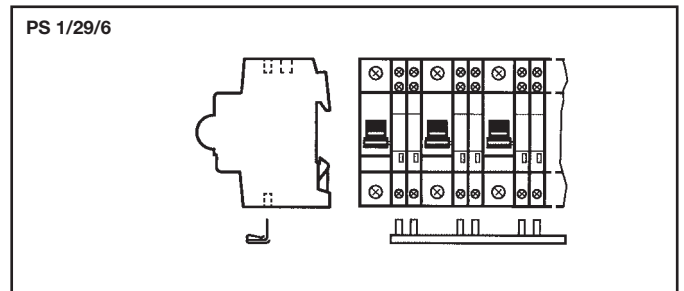
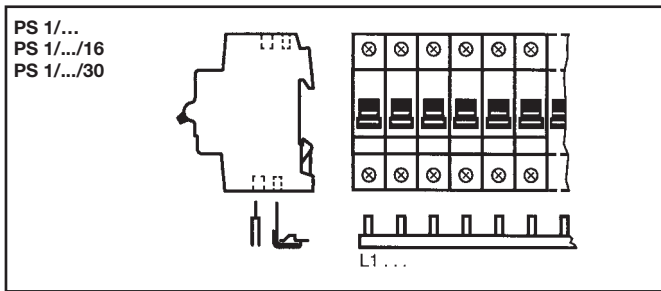

4

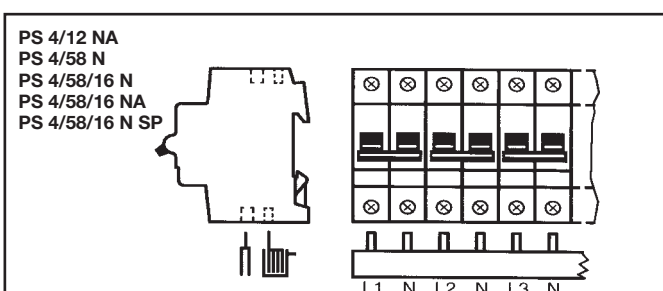
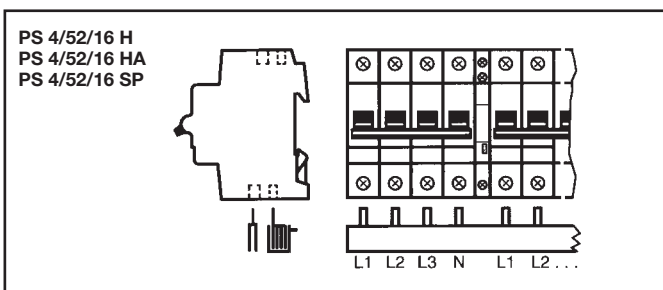
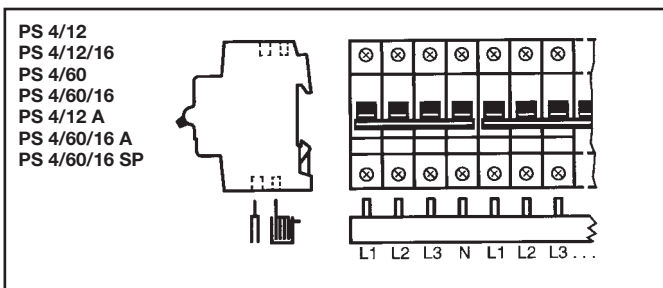
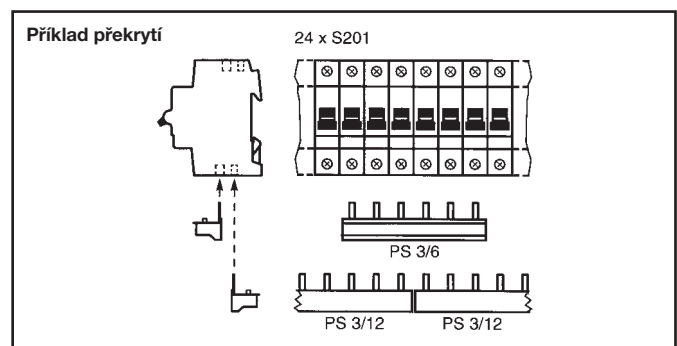
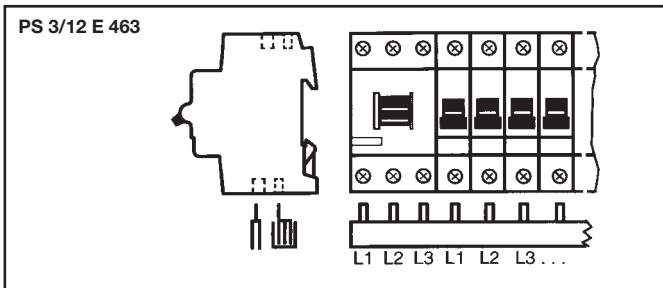
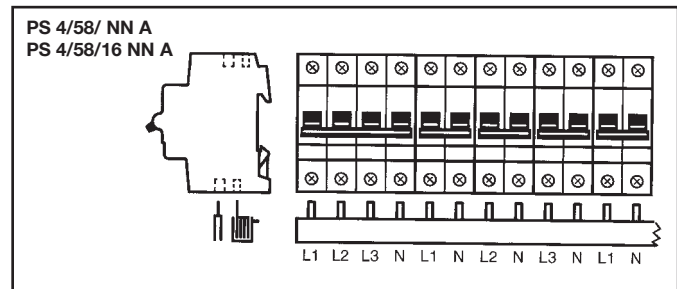
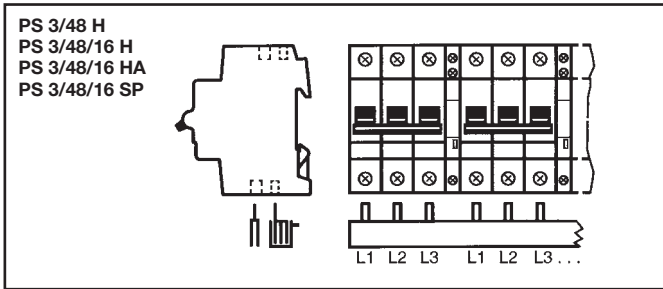
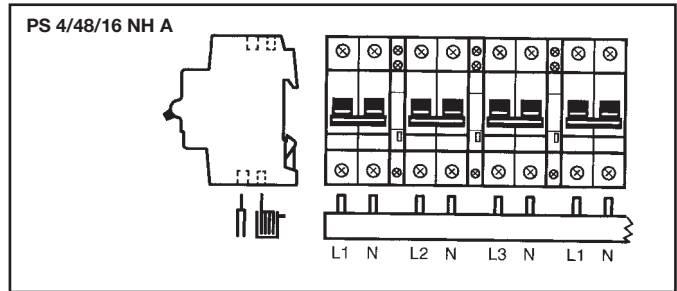
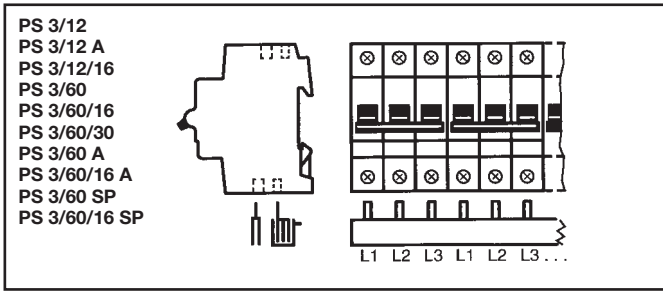

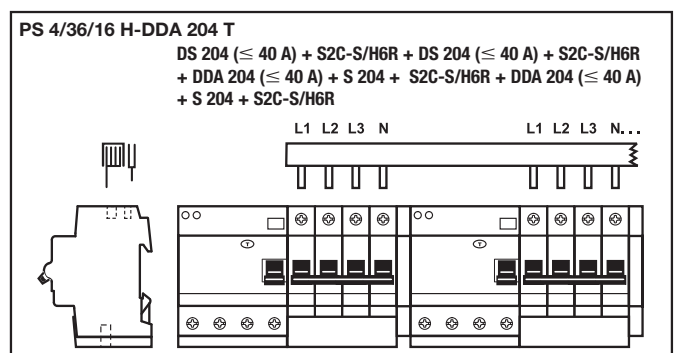
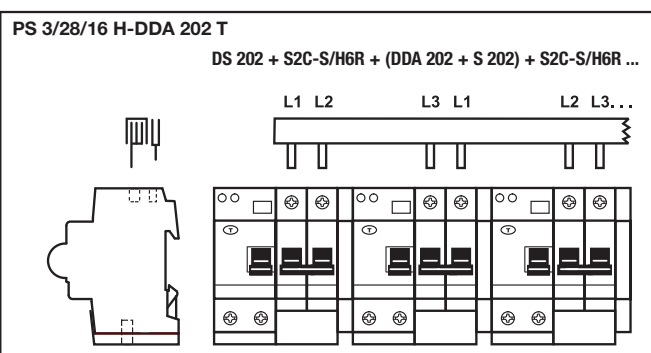
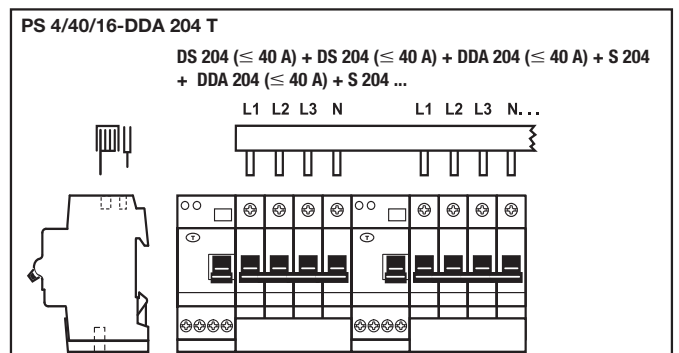
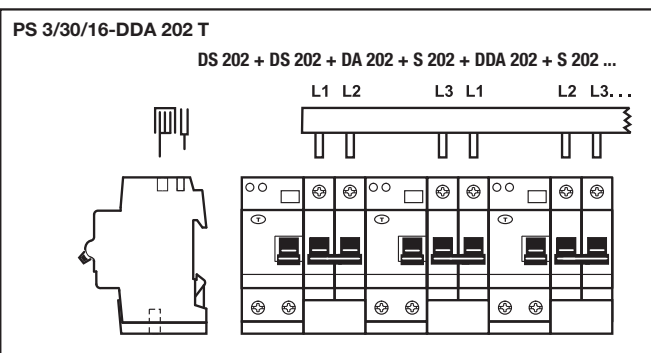
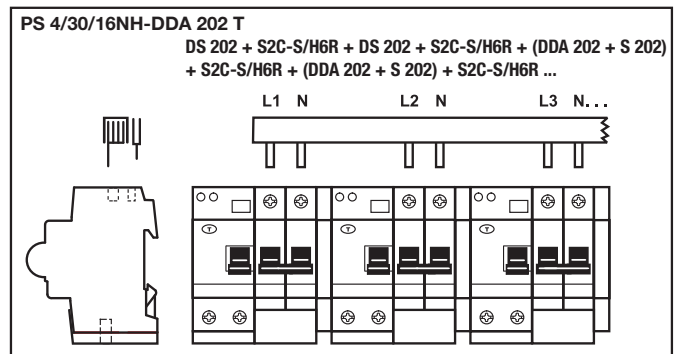
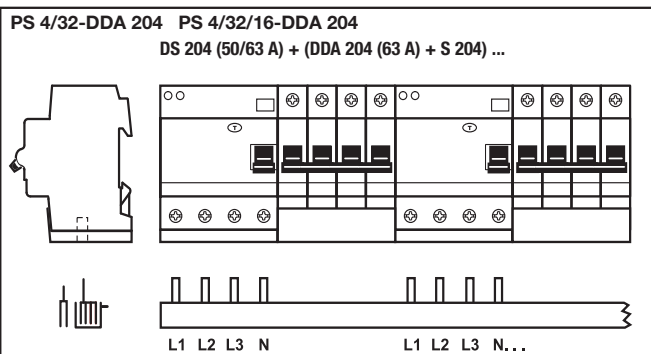
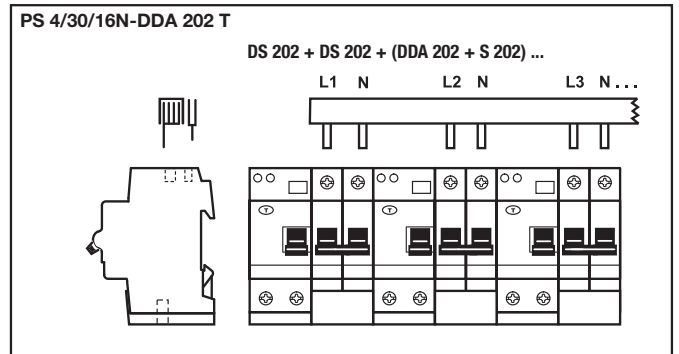
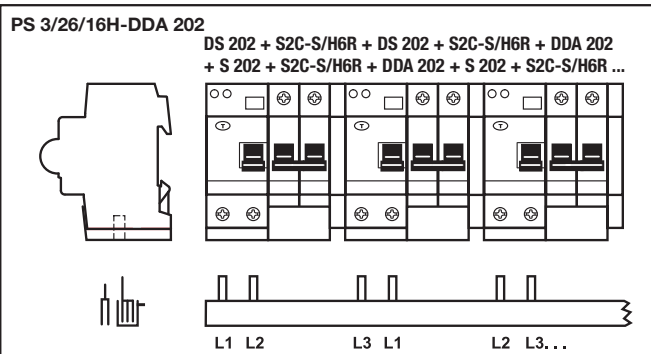
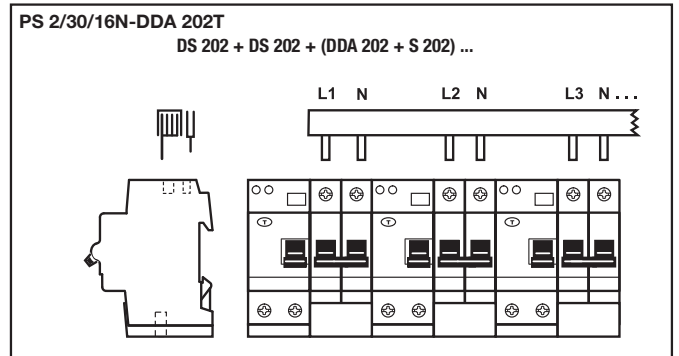
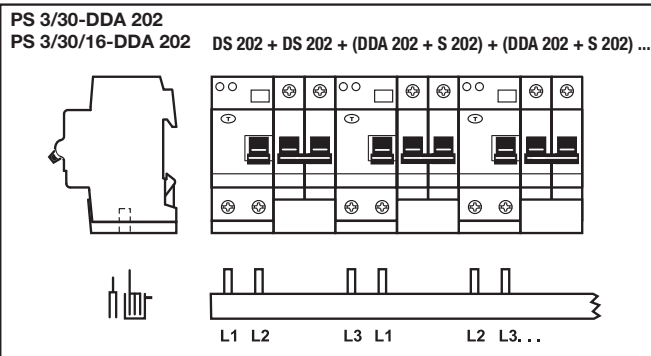

4

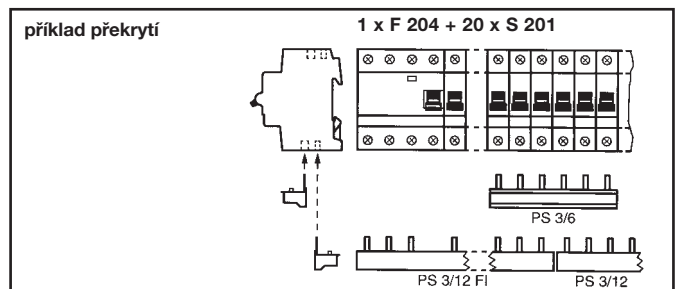
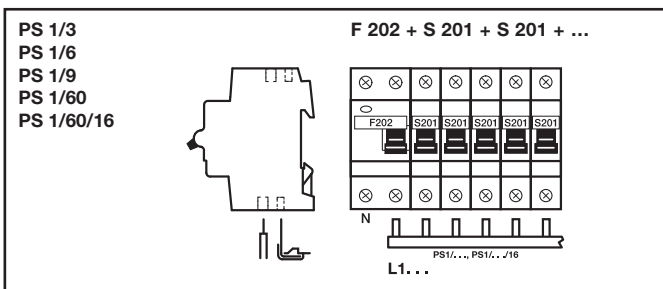
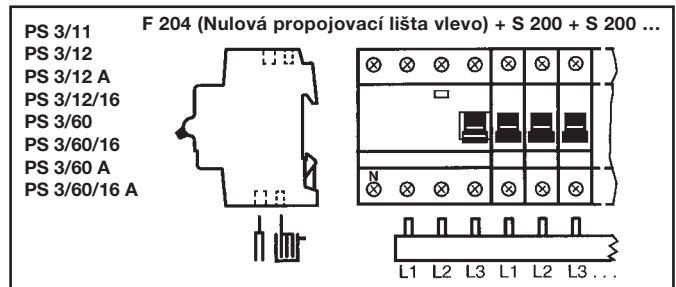
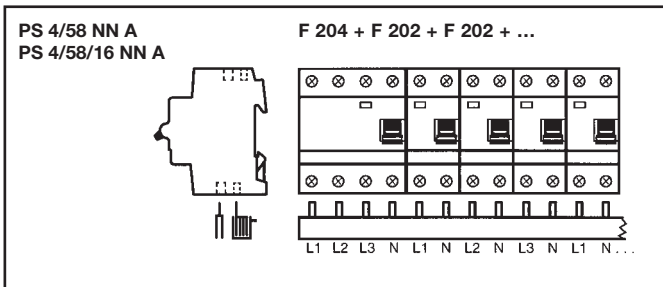
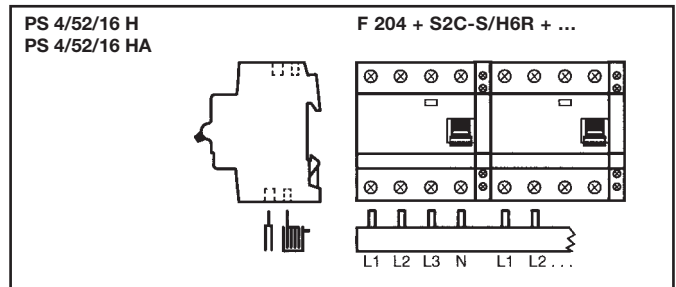
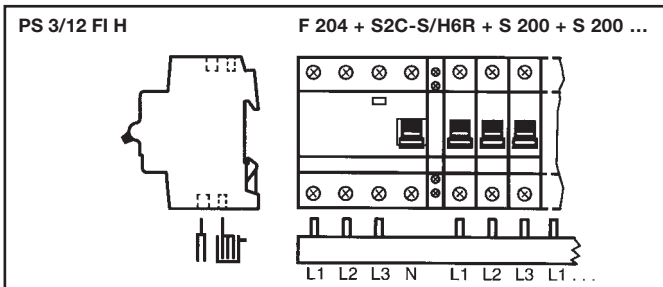
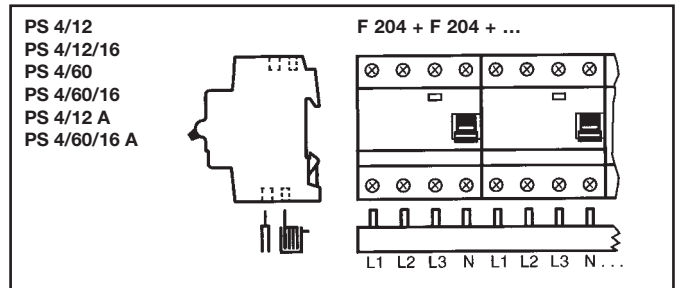
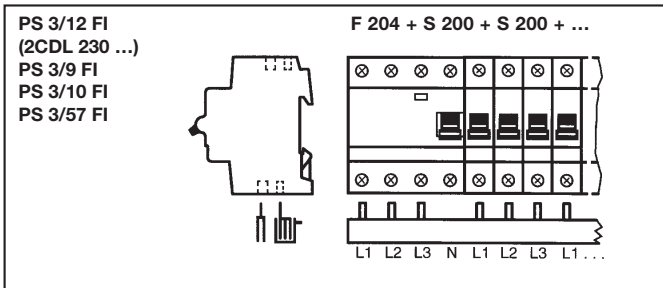
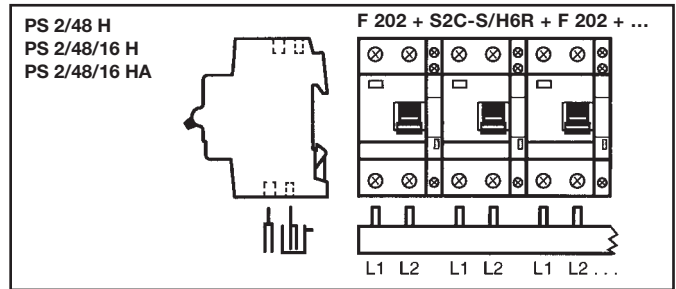
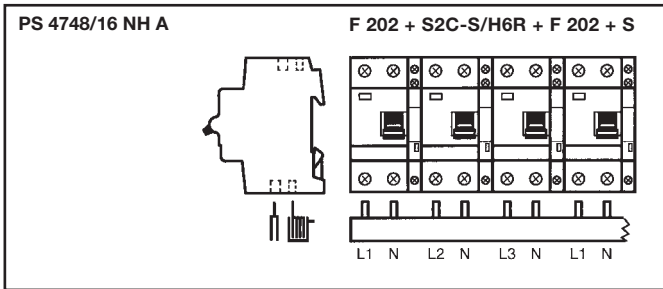
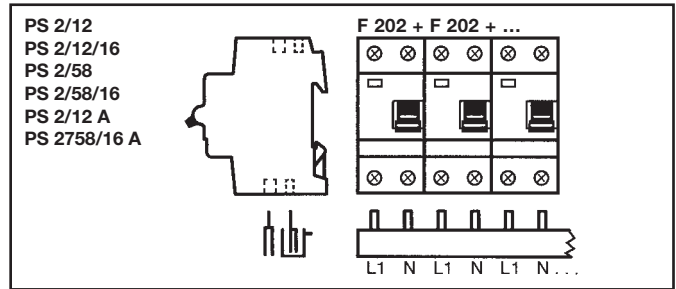
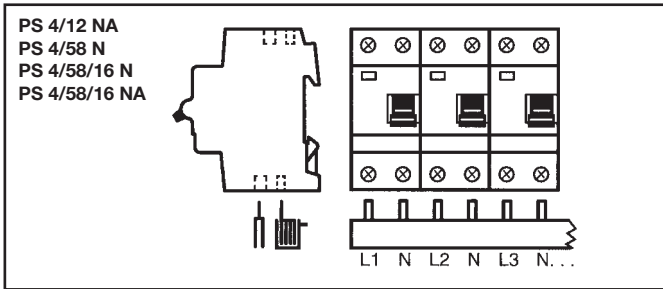

System pro M compact®

Výběrové tabulky

Příslušenství k S 200,

Propojovací lišty a příslušenství k jističům S 200, chráničům řady F 200 a DS 200

F 200, DS 200 a další řady

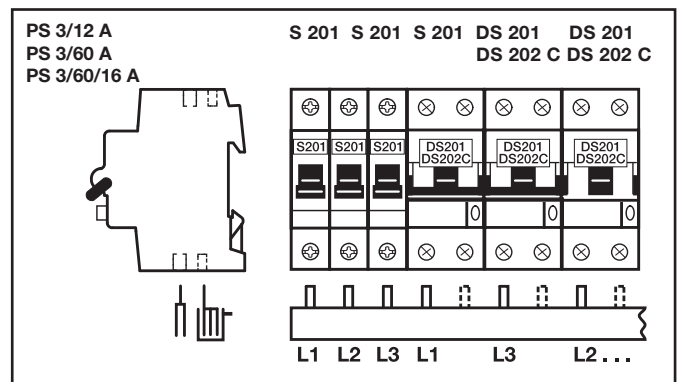
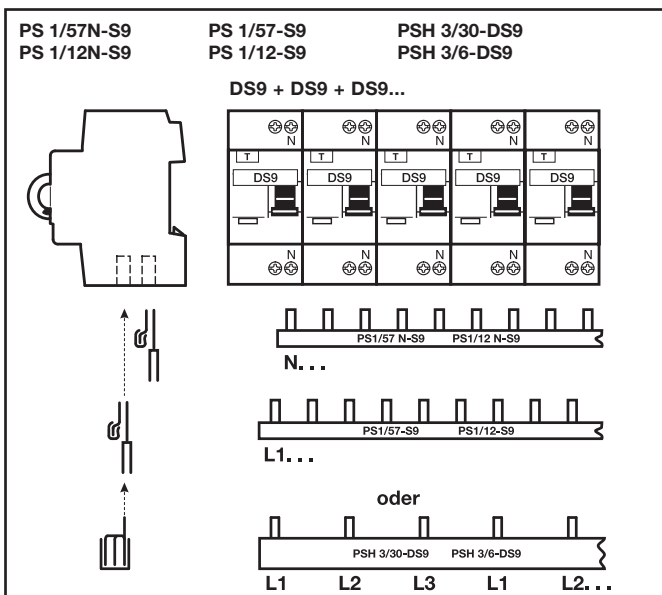
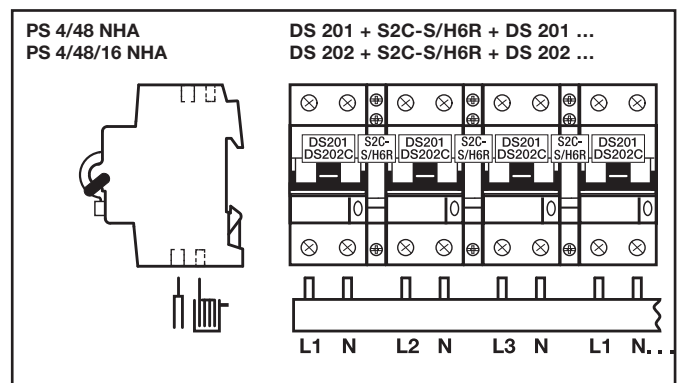
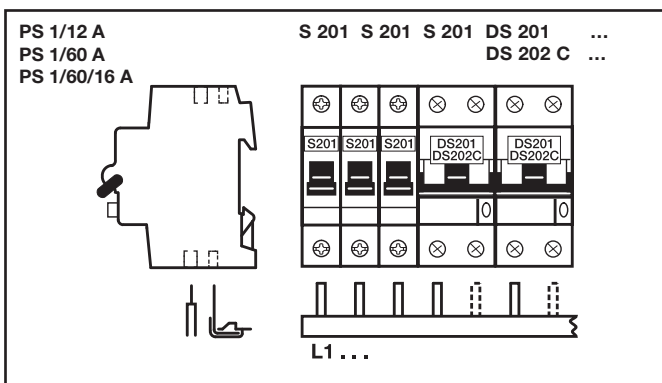
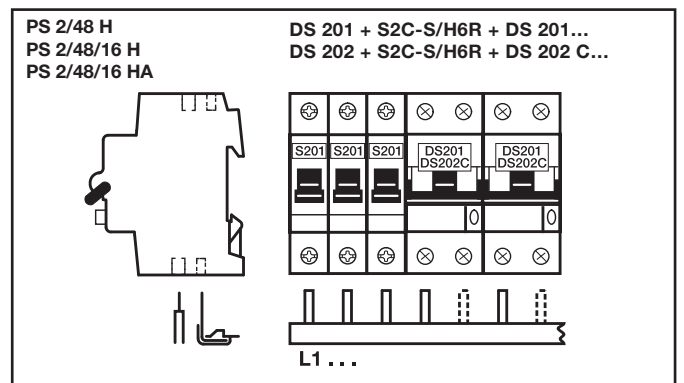
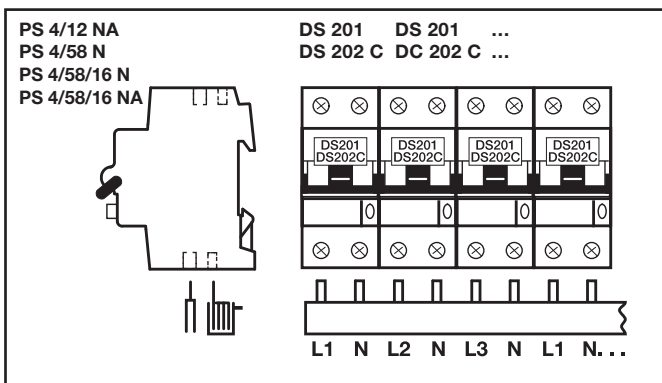
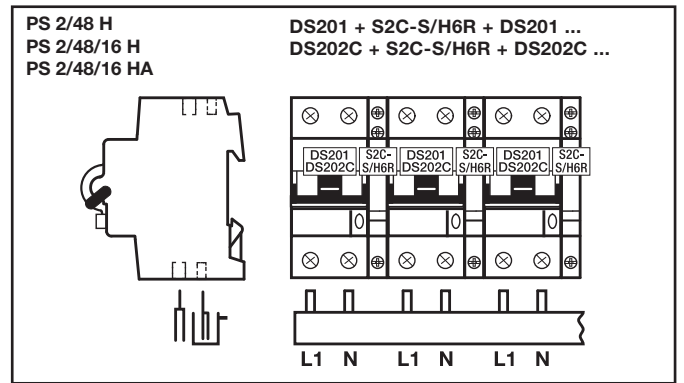
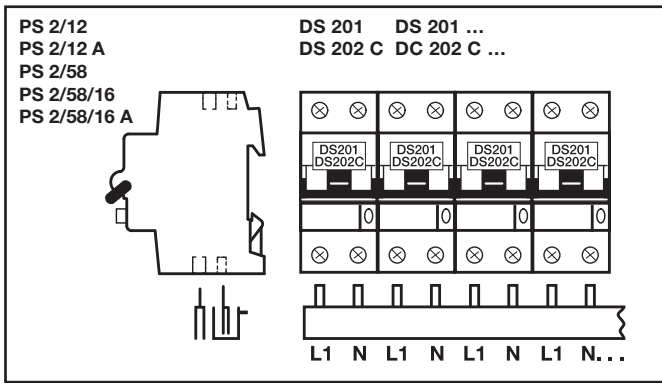

4



Propojovací vodiče mezi lištami

Pro vodičové připojení lišt se součástkami ke spotřebiči. Vzájemný odstup mezi lištami je 125 mm. V případě 4-pólového konektoru má nulový vodič (N) modrou barvu.

10	3-pole	RV 3	GH V036 0504 R0023	512381	0.080	25
10	4-pole	RV 4	GH V036 0504 R0024	512244	0.114	25

Přídavný kontaktní můstek pro pomocné kontakty s uchycením na spodní straně

Vodičový propojovací můstek pro zabudovaný pomocný kontakt (jistič S200 H nebo pomocné kontakty S2C-H01/S2C-H10) pro zapojené do série (HKB) nebo paralelně (HKB1).

1/2 mod.	HKB	GH V036 0504 R0100	523134	0.001	1000
1 mod.	HKB 1	GH V036 0504 R0101	524209	0.001	1000

Bezpečnostní krytky proti nárazům, pro PS...

5 dílů	SZ-BSK	2CDL 200 001 R0011	420006	0.003	10
5 dílů	BSK*	2CDL 200 001 R0012	649834	0.003	10

* uzavřené provedení

Bezpečnostní krytky proti nárazům, pro PS...BP (UL 489)

3 díly	BSK BP	2CDL 200 489 R0001	656368	0.001	10
--------	---------------	--------------------	---------------	-------	----

Popisovací systém, systém značení

Jedno balení obsahuje 40 štítků, buď s označením nebo prázdných. Prázdné štítky je možno popisovat ručně nesmazatelnou, ve vodě nerozpustnou tužkou nebo využít souřadnicový zapisovač (plotr).

identifikační štítky prázdné	BS	GH S200 1946 R0001	478106	0.004	30
identifikační štítky s piktogramy	BS Pikto	GH S200 1946 R0002	478205	0.004	30
identifikační štítky označené 4 x 1-10	BS 1/10	GH S200 1946 R0003	478304	0.004	30
identifikační štítky označené 2 x 1-20	BS 1/20	GH S200 1946 R0004	478403	0.004	30
identifikační štítky označené 1-40	BS 1/40	GH S200 1946 R0005	478502	0.004	30
identifikační štítky označené 41-80	BS 41 - 80	GH S200 1946 R0006	585910	0.004	30
identifikační štítky označené 81-120	BS 81 - 120	GH S200 1946 R0007	585927	0.004	30
identifikační štítky označené 121-160	BS 121/160	GH S200 1946 R0008	585934	0.004	30

Systém individuálního popisování (ILS)

Systém individuálního popisování ILS sestává ze samolepicí polyesterové fólie DIN A5, kterou je možno popisovat buď inkoustovou nebo laserovou tiskárnou (v případě laserové tiskárny zkontrolujte, zda je možno tisknout na fólii tloušťky 250 µm). Lepicí vrstva 3MTM9471 LE získala schválení UL (č. MH 11410). Existují dva typy fólie: neděrovaná, z níž je možno vytvářet individuální štítky, nebo děrovaná s 23 proužky (6x191 mm) pro štítkování až 11 zařízení (šířky 1 modulu) jedním proužkem. Šablony/předlohy v programu MS Word je možno stáhnout z adresy www.abb.de/stotz-kontakt. Možno použít také jako popisovací štítky (pro popis inkoustem, kuličkovým perem, tužkou, markerem/popisovačem).

1 fólie DIN A5, neděrovaná, pro laserovou tiskárnu	ILS-L	2CDL 200 002 R0003	663076	0.011	1
1 fólie A5 děrovaná, s 23 proužky (6x191 mm), pro laserovou tiskárnu	ILS-LS	2CDL 200 002 R0004	663083	0.011	1
1 fólie DIN A5 neděrovaná, pro inkoustovou tiskárnu	ILS-I	2CDL 200 002 R0005	663090	0.011	1
1 fólie DIN A5 děrovaná, s 23 proužky (6x191 mm), pro inkoustovou tiskárnu	IILS-IS	2CDL 200 002 R0006	663106	0.011	1

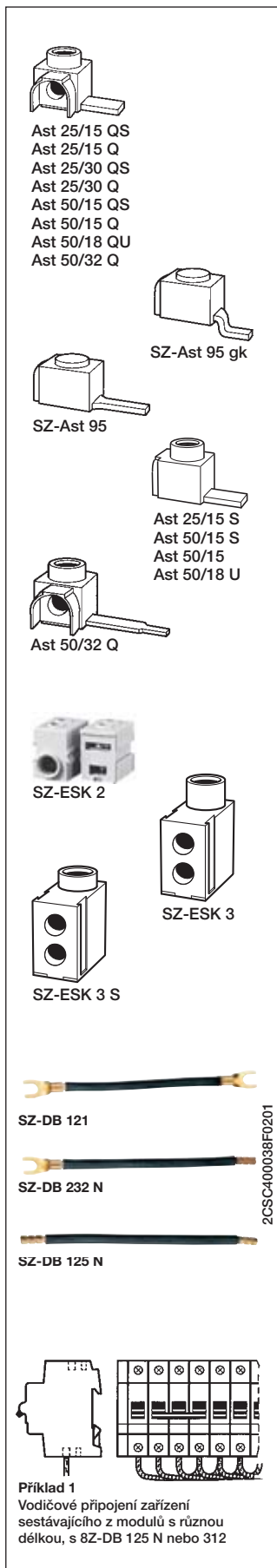

Průřez připoj. vodičů	Okó svorky DxS	Druh připojení	Objednací údaje		Bbn 4016779	Č. Cu	Hmotnost 1 ks	Balící jedn.
mm ²	mm		Typový kód	Objednací číslo	EAN		kg	ks

Izolované svorky

6-25	15/4	90°	Ast 25/15 QS	2CDL200010R2515	656535	0.012		50
6-25	15/4	rovné	Ast 25/15 S	2CDL200011R2515	656542	0.012		50
6-25	15/6	90°	Ast 25/15 Q	2CDL200000R2515	656474	0.012		50
6-25	22/4	90°	Ast 25/22 QS	2CDL200010R2522	669436	0.012		50
6-25	30/4	90°	Ast 25/30 QS	2CDL200010R2530	656481	0.012		50
6-25	30/6	90°	Ast 25/30 Q	2CDL200000R2530	656498	0.014		50
6-50	15/4	90°	Ast 50/15 QS	2CDL200000R5015	656504	0.014		50
6-50	15/4	rovné	Ast 50/15 S	2CDL200011R5015	656566	0.014		50
6-50	15/7	90°	Ast 50/15 Q	2CDL200010R5015	656559	0.014		50
6-50	15/7	rovné	Ast 50/15	2CDL200001R5015	656511	0.014		50
5-50	17.5/7	90°	Ast 50/18 QU	2CDL200100R5018	656580	0.019		50
6-50	17.5/7	rovné	Ast 50/18 U	2CDL200101R5018	656573	0.019		50
6-50	32/6	90°	Ast 50/32 Q	2CDL200000R5032	656528	0.017		50
25-95	21/6.5	rovné	SZ-Ast 95 gk*	GHV0360501R0012	522618	0.06	0.067	50
25-95	21/6.5	rovné	SZ-Ast 95*	GHV0360501R0013	522625	0.06	0.067	50

Zkratky: Q svorka 90° S úzký připojovací kolík U speciální svorka pro jističe řady S 200 U a S 200 UP * není určena pro výrobky pro M compact

Technické vlastnosti

Průřez připojovacích vodičů	6-25 mm ²	6-50 mm ²	25-95 mm ²
Max. elektrické zatížení	63 A	100 A	225 A
Max. provozní napětí	600 V AC	600 V AC	690 V AC
Max. utahovací moment	2 Nm	3 Nm	19 Nm

Napájecí svorky

Jednopolové svorky je možno instalovat vedle vícepolových svorek.

6-35	SZ-ESK 2	2CDL200001R3501	646765		0.024	10
6-50	SZ-ESK 3	2CDL200003R5001	652575		0.025	10
6-50	SZ-ESK 3 S	2CDL200003R5003	652889		0.024	10

Pružné připojovací vodiče

s vidlicovým kabelovým zakončovacím okem (černé barvy)

Průřez připoj. vodičů	Délka	Objednací údaje		Bbn 4012233	Č. Cu	Hmotnost 1 ks	Balící jedn.
mm ²		Typový kód	Objednací číslo	EAN		kg	ks
6	125	SZ-DB 121	GH V036 1425 R0001	55650 2	0.006	0.025	1000/50
10	135	SZ-DB 122 N	GH V036 1425 R0031	55670 0	0.010	0.02	500/25
6	260	SZ-DB 231 N	GH V036 1425 R0032	55680 9	0.014	0.02	500/25
10		SZ-DB 232 N	GH V036 1425 R0033	55690 8	0.022	0.04	250/25
10	330	SZ-DB 311	GH V036 1425 R0034	55700 4	0.029	0.05	100/25

s vidlicovým kabelovým okem a dutinkou (černá)

6	125	SZ-DB 123	GH V036 1425 R0006	55660 1	0.007	0.01	1000/50
10	135	SZ-DB 124 N	GH V036 1425 R0035	55710 3	0.012	0.02	500/25
6	260	SZ-DB 235	GH V036 1425 R0036	55720 2	0.014	0.02	500/25
10		SZ-DB 236	GH V036 1425 R0037	55730 1	0.024	0.04	250/25

Výhody:

- menší rozměry při stejném průřezu (větší prostor ve svorce)
- téměř nulový přechodový odpor
- vyšší spolehlivost; klasické objímkové svorky se mohou za určitých podmínek uvolnit

Pružné připojovací vodiče s kabelovým zakončením a ultrazvukem svařenou dutinkou (černá barva)

6	125	SZ-DB 125 N	GH V036 1425 R0038	55740 0	0.007	0.01	1000/50
6	260	SZ-DB 233 N	GH V036 1425 R0039	55750 9	0.015	0.02	500/25
10	135	SZ-DB 126 N	GH V036 1425 R0040	55760 8	0.013	0.02	500/25
10	260	SZ-DB 234 N	GH V036 1425 R0041	55770 7	0.025	0.04	250/25
10	330	SZ-DB 312	GH V036 1425 R0042	55780 6	0.032	0.05	100/25

s ultrazvukem svařeným kabelovým zakončením (modrá barva)

10	135	SZ-DB 10/135 N	2CDL 200 301 R0135	66352 6	0.013	0.02	25
10	260	SZ-DB 10/260 N	2CDL 200 301 R0260	66353 3	0.025	0.04	25
10	330	SZ-DB 10/330 N	2CDL 200 301 R0330	66354 0	0.032	0.05	25

Výhody:

- menší rozměry při stejném průřezu (větší prostor ve svorce)
- téměř nulový přechodový odpor
- vyšší spolehlivost; klasické objímkové svorky se mohou za určitých podmínek uvolnit

Vstup	Výstup	Objednací údaje	Bbn	Hmotnost	Balící
mm ²	mm ²	Typový kód	4012233 EAN	1 ks kg	jedn. ks

Svorkovnice N a PE bez izolačního držáku

1 x 16	6 x to 16	SZ-6/3	GH V036 0876 R0003	50592 5 ①	0.022	10
1 x 16	2 x to 16 6 x to 10	SZ-KLB 8	GJ I232 0131 R0001	59660 7	0.025	30
1 x 16	2 x to 16 10 x to 10	SZ-KLB 12	GJ I232 0071 R0013	59530 3	0.035	30
1 x 35	4 x to 16 12 x to 10	SZ-KLB 16	GJ I232 0072 R0017	59540 2	0.077	30
1 x 35	4 x to 16 20 x to 10	SZ-KLB 24	GJ I232 0073 R0016	59550 1	0.100	30

Držák svorkovnic SZ-KLB

Šroubové upevnění
pro SZ-KLB 8 a 12 nutný 1 ks držáku
pro SZ-KLB 16 a 24 nutné 2 ks držáku

	SZ-Ktr	GJ I202 4027 R0001	59450 4	0.003	100
--	---------------	--------------------	----------------	-------	-----

Svorkovnice N a PE s izolovaným držákem pro rychlé upevnění na lištu DIN EN 50 022

Svorkovnice N s izolačním držákem – modrá barva; typ C – bezpečný proti dotyku; rozpojení- spojení vodiče na jedné straně

1 x 16	6 x 16	SZ-N 6/3	GH V036 0876 R0001	55570 3	0.027	20
1 x 16	11 x 16	SZ-N 11/3	GH V036 0876 R0002	55580 2	0.043	20
1 x 16	6 x 16	SZ-N 6/3 C	GH V036 0876 R0011	57095 4 ①	0.028	20
1 x 16	6 x 16	SZ-N 11/3 C	GH V036 0876 R0012	57096 1 ①	0.046	20

Svorkovnice PE s izolačním držákem zelené/žluté barvy; typ C – bezpečný proti dotyku; rozpojení – spojení vodiče na jedné straně

1 x 16	6 x 16	SZ-PE 6/3	GH V036 0876 R0004	55600 7	0.027	20
1 x 16	11 x 16	SZ-PE 11/3	GH V036 0876 R0005	55610 6	0.043	20
1 x 16	6 x 16	SZ-PE 6/3 C	GH V036 0876 R0014	57097 8 ①	0.028	20
1 x 16	11 x 16	SZ-PE 11/3 C	GH V036 0876 R0015	57098 5 ①	0.046	20

① č. bbn 40 16770

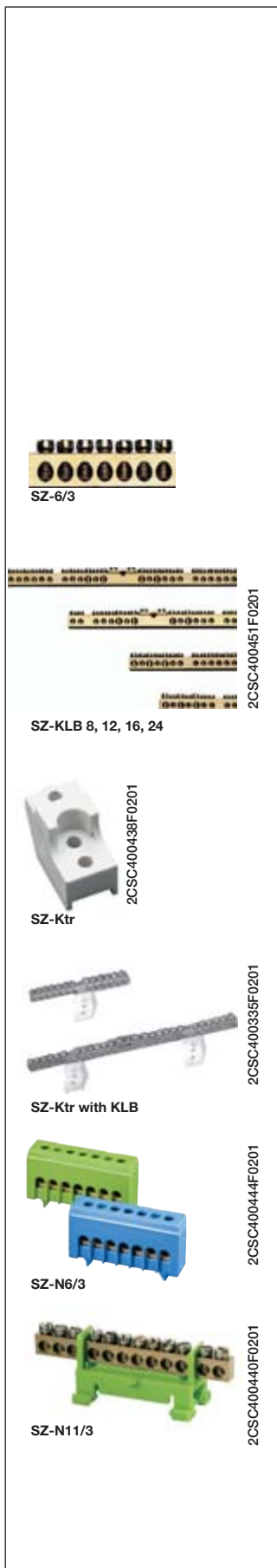

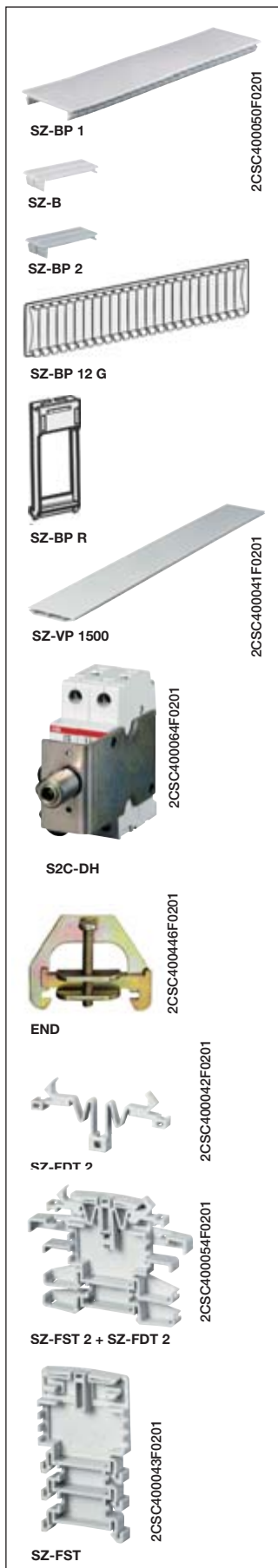

Výška výřezu/barva	Šířka	Objednací údaje		Bbn 4012233	Hmotnost 1 ks	Balící jedn.
mm	mm	Typový kód	Objednací číslo	EAN	kg	ks

Záslepky

Pro materiály tloušťky 1 až 3 mm, 1 modul = 17,5 mm; barva: šedá RAL 7035, bílá RAL 9001.

46/šedá	213	SZ-BP 1	GH L530 1904 R0001	06050 4	0.028	100
46/bílá	17.5	SZ-BP	GH S270 1913 R0001	12857 4 ①	0.005	
46/šedá	17.5	SZ-BP 2	GH S270 1913 R0002	12861 1 ①	0.005	
46/šedá	220	SZ-BP 12 G	2CDL 000 001 R1220	65227 8 ①	0.022	50
46/bílá	220	SZ-BP 12 W	2CDL 000 001 R2220	66355 7 ②	0.020	50

Výška výřezu/barva	Šířka	Objednací údaje		Bbn 4012233	Hmotnost 1 ks	Balící jedn.
mm	mm	Typový kód	Objednací číslo	EAN	kg	ks
Blokovací zařízení pro SZ-BP 12 G		SZ-BP R	2CDL 000 001 R1001	652285 ①	0.001	30

Plombovací deska

Zakrytí vylomeného krytu přístrojů.

Vyjímatelná pouze z vnitřní strany krytu přístrojů.

Dá se použít jako kryt přístrojů a má tloušťku materiálu 1,5 až 3 mm.

Výška výřezu/barva	Šířka	Objednací údaje		Bbn 4012233	Hmotnost 1 ks	Balící jedn.
mm	mm	Typový kód	Objednací číslo	EAN	kg	ks
46/šedá	1500	SZ-VP 1500	GJ I995 9038 R0001	60290 2	0.366	10

Otočný ovládací mechanismus

Pro ovládání 2-, 3- nebo 4 pólového jističe v uzavřených distribučních rozváděčích. Vhodný pro ovládací hřídele průřezu 5 nebo 6 mm² (čtvercového průřezu).

S2C-DH	GH S200 1901 R0003	57960 5 ①	0.01	25
---------------	--------------------	------------------	------	----

Koncový držák

Zabraňuje stranovému posuvu zabudovaných zařízení, instalovaných na lišty DIN podle normy DIN EN 60 715, 35 x 7,5 mm.

END	GJ I100 1814 R0001	59090 2	0.02	50
------------	--------------------	----------------	------	----

Distanční vložka

Např. pro lepší odvod tepla z těsně vedle sebe namontovaných přístrojů, které vyzařují větší množství tepla. Šířka 8,75 mm, dvě různé výšky pro lištu DIN (EN 60 715 – 35x7,5 mm).

8.75	SZ-FST 2	GH L530 1908 R0002	06070 2	0.01	25
------	-----------------	--------------------	----------------	------	----

Pružný díl

Držák krytu přístrojů. Různé výšky (ve spojení s distanční vložkou SZ-FST 2).

SZ-FDT 2	GH L530 1908 R0005	06080 1	0.002	25
-----------------	--------------------	----------------	-------	----

Distanční vložka

Dvě různé výšky, s možností vylamování, pro lišty DIN podle DIN EN 60 715, 35x7,5 mm, pro jističe S 220 (3 různé výšky).

8.75	SZ-FST	GH I148 0003 R0001	59410 8	0.01	25
------	---------------	--------------------	----------------	------	----

① č. bbn - 4016779



SZ-ES 68/83

2CDC051130F0008



SA 1

2CSC400453F0201



SA 2

2CSC400454F0201

2CSC400053F0201



KA 27 H + KA 27 S



PCD 2 N



PCD 4 N

2CSC400435F0201



PCD 8 N

2CSC400437F0201

Popis	Objednací údaje	Bbn 4012233	Hmotnost 1 ks	Balící jedn.
	Typový kód	Objednací číslo	EAN	kg

Zvyšovací díl

Kompenzuje rozdíl velikostí zabudovaných přístrojů s montážní výškou 68 mm a silových jističů řady S500 (83 mm).

	SZ-ES 68/83	GH V021 1425 R0001	53390 9	0.003	100
--	--------------------	--------------------	----------------	-------	-----

Uzamykatelný adaptér pro jističe a vypínače

Zabraňuje neoprávněnému nebo nebezpečnému ovládnutí přístrojové páky. Ovládací páku je možno v poloze ON (zapnuto) nebo OFF (vypnuto) zablokovat pomocí tohoto adaptéru, uzamykatelného visacím zámkem s průměrem třmenu 3 nebo max. 6 mm. U vícepólových přístrojů je možno na jeden pól použít jeden adaptér.

Uzamykatelný adaptér je možno také použít pro všechny jističe řady S 220, S 280 a také pro vypínače řady E 220 a 270.

Uzamykatelný adaptér 3 mm	SA 1	GJ F110 1903 R0001	58760 5	0.004	10
pro visací zámek 6 mm	SA 1E	GJ F110 1903 R0004	58790 2	0.004	10
Visací zámek se 2 klíči	SA 2	GJ F110 1903 R0002	58770 4	0.02	10
Visací zámek stejného provedení se 2 klíči	SA 2 i	GJ F110 9999 R0001	96940 1	0.02	10
Uzamykatelný adaptér včetně zámku se 3 klíči v průhledné krabici	SA 3	GJ F110 1903 R0003	58780 3	0.05	10

Kryt svorek KA 27

Zajišťuje celkovou ochranu vůči nebezpečnému dotyku. Vhodný pro instalace podle DIN EN 50274 (DIN VDE 0660, část 514) a BGV A2.

Koncové díly je možno navaknout na montážní lišty EN 60 715, 35 mm. Kryty mají délku 486 mm = 27 modulů (18 mm každý). Zalaminování možné po půl modulu, pro individuální uspořádání.

kryt, 1 ks	KA 27 H	GH S210 1933 R0001	13630 8	0.104	10
koncový díl, 1 ks	KA 27 S	GH S210 1934 R0001	13640 7	0.027	10

Kryty svorek se základnou, krytí IP 40

Materiál: vysoce odolný vůči nárazu, samozhášivý (UL 94 V-0), barva: bílá (RAL 9001), zkouška žhavou smyčkou 960°C podle IEC 695-2-1.

Základna má integrovanou lištu pro západkové uchycení jističů, chráničů, modulárních přístrojů atd.

pro 2 moduly	PCD 2 N	GH S270 1921 R0002	12402 6 ①	0.09	1
pro 4 moduly	PCD 4 N	GH S270 1921 R0004	12404 0 ①	0.15	1
pro 6 modulů	PCD 6 N	GH S270 1921 R0006	12406 4 ①	0.2	1
pro 8 modulů	PCD 8 N	GH S270 1921 R0008	12408 8 ①	0.7	1

Společné svorky pro kryty svorek PCD

pro PCD 4 N a 6 N	KL-PCD 4/6	GH S270 1912 R0004	12502 3 ①	0.017	
pro PCD 8 N	KL-PCD 8	GH S270 1912 R0008	12592 7 ①	0.079	

① č. bbn 80 00126



2CSC400410F0201

QES 4/3 N

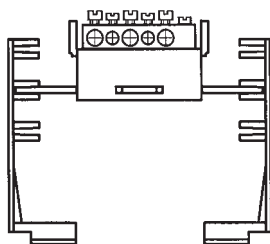

SMO...

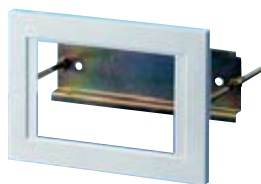

2CSC400533F0201

Izolovaná pouzdra IP 55

dodávaná s lištou DIN podle DIN EN 60 715 a průchodkou pro kabelový vstup, bez svorek pro N + PE (viz SMO).

Materiál: vysoce odolný vůči nárazu, samozhášivý (UL 94 V-0), barva: šedá (RAL 7035), zkouška žhavou smyčkou 960°C podle IEC 695-2-1.

Typ s vylamovacími reliéfy	Přiložené kabelové průchodky	Objednací údaje		Bbn 8000126	Hmotnost 1 ks	Balící jedn.
Ø in mm		Typový kód	Objednací číslo	EAN	kg	ks

pouzdra pro 4 moduly

2 x Ø 27	2	QES 4/3 N	GH L111 2304 R0013	12644 0	0.370	18
----------	---	------------------	--------------------	----------------	-------	----

pouzdra pro 6 modulů

2 x Ø 27	2	QES 6/3 N	GH L111 2306 R0013	12646 4	0.440	12
----------	---	------------------	--------------------	----------------	-------	----

pouzdra pro 10 modulů

6 x Ø 32	3	QES 10/3 N	GH L111 2310 R0013	12650 1	0.690	10
----------	---	-------------------	--------------------	----------------	-------	----

Společné svorky N + PE pro QES (IP 55)

Svorky pro N + PE vodiče, s izolovaným držákem pro šroubové upevnění

Popis	Objednací údaje		Bbn 4012233	Hmotnost 1 ks	Balící jedn.
	Typový kód	Order code	EAN	kg	ks
pro QES 4/3 N	SMO 4	GH L430 1910 R0004	12880 2	0.093	10
pro QES 6/3 N	SMO 6	GH L430 1910 R0006	12882 6	0.125	10
pro QES 10/3 N	SMO 10	GH L430 1910 R0010	12884 0	0.105	10

Příruby

Popis	Objednací údaje		Bbn 8000126	Hmotnost 1 ks	Balící jedn.
	Typový kód	Order code	EAN	kg	ks
Příruba pro upevnění zadní desky 1 modul – IP 40	ME 1	16219300	304401	0.040	1
Příruba pro upevnění zadní desky 2 moduly – IP 40	ME 2	16219318	304500	0.045	1
Příruba pro upevnění zadní desky 3 moduly – IP40	ME 3	16219326	304609	0.055	1
Příruba pro upevnění zadní desky 4 moduly – IP 40	ME 4	16219334	304708	0.060	1
Příruba pro upevnění zadní desky 6 modulů – IP 40	ME 6	16219342	304807	0.070	1
Příruba pro upevnění zadní desky 8 modulů – IP 40	ME 8	16219359	304906	0.080	1

Jističe řady S 280 a S 280 UC jsou podpořeny celou řadou pomocných konstrukčních prvků, s různými funkcemi a konfiguracemi.

K dispozici jsou podpěťová cívka, vypínací cívka, pomocné kontakty, signálové kontakty, mechanická blokovací zařízení. Široká řada pomocných prvků výrazně zlepšuje výkonnostní parametry jističů a nabízí inovativní a integrovaná řešení pro jakoukoli instalaci.

Jističe S 290 jsou dodávány se speciální vypínací cívkou, podpěťovou cívkou a kontakty (pomocnými a signálovými). Všechno toto příslušenství se instaluje na pravou stranu jističe. Levá strana je pak využita pro chráničové bloky.

Řada jističů S800 je také doplněna širokou řadou příslušenství, kam patří pomocné a signálové kontakty, otočný dveřní mechanismus a vzájemně zaměnitelné adaptérové soupravy.

Všechny pomocné prvky se instalují na levou stranu přístroje.

Pravá strana je vyhrazena pro instalaci chráničových bloků DDA 800.





Pomocné prvky a příslušenství k jističům řady S 280, S 290 a S800, a pro chráničové bloky DDA 800

Obsah

Schémata pro kombinaci pomocných prvků a jističů řady S 280.....	4/36
Technické vlastnosti pomocných prvků pro jističe řady S 280	4/37
Výběrové tabulky pomocných prvků pro jističe řady S 280.....	4/38
Vypínací cívky	4/38
Pomocné kontakty	4/38
Signálové/pomocné kontakty.....	4/38
Podpěťová cívka.....	4/39
Schémata pro kombinaci pomocných prvků a jističů řady S 290.....	4/40
Technické vlastnosti pomocných prvků pro jističe řady S 290	4/41
Výběrové tabulky pomocných prvků pro jističe řady S 290.....	4/42
Vypínací cívky.....	4/42
Signálový/pomocný kontakt.....	4/42
Podpěťová cívka	4/42
Technické vlastnosti jističů řady S700.....	4/43
Výběrové tabulky příslušenství pro S700.....	4/44
Schémata pro kombinaci pomocných prvků a jističů řady S800.....	4/45
Technické vlastnosti pomocných prvků pro jističe řady S800	4/46
Výběrové tabulky pomocných prvků a příslušenství pro jističe řady S800.....	4/48
Omezovače zkratového proudu s klecovou svorkou	4/48
Omezovače zkratového proudu s připojením vodiče s kabelovým okem.....	4/48
Pomocný kontakt	4/48
Signálový/pomocný kontakt.....	4/48
Příslušenství	4/49

Kombinace pomocných prvků a jističe S 280

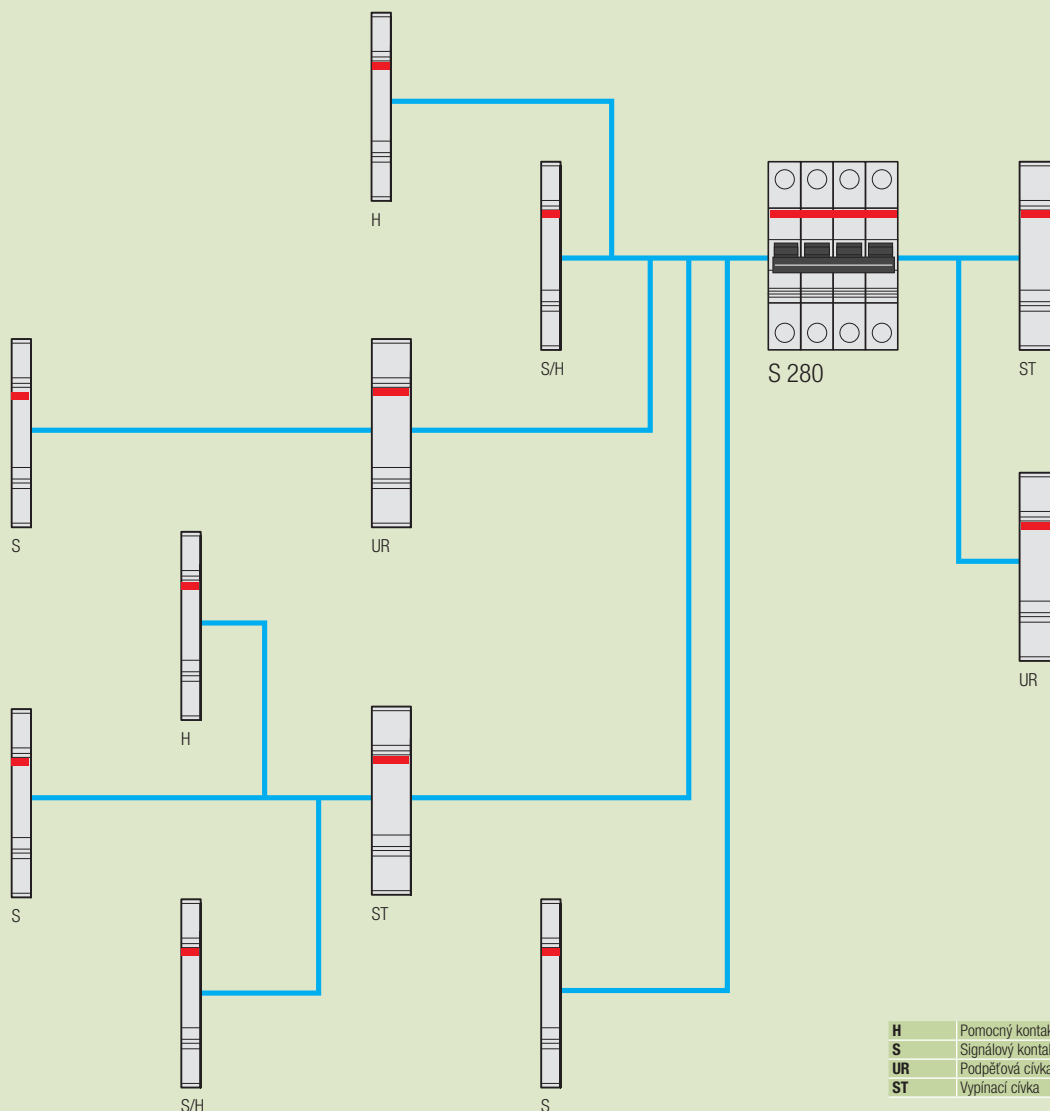

H	Pomocný kontakt
S	Signálový kontakt
UR	Podpěťová cívka
ST	Vypínací cívka

Technické charakteristiky pomocných a signálových kontaktů

Typ	S2-H11 I S2-H11 X	S2-H20 I S2-H20 X	S2-H02 I S2-H02 X	S2-H21	S2-H12	S2-H30	S2-H03
	1NO+1NC	2NO	2NC	2NO+1NC	1NO+2NC	3NO	3NC
Střídavý proud (AC)	Ue [V]			240 415			
	Ie [A]			6 2			
Stejnoseměrný proud (DC)	Ue [V]		24	60 110 250			
	Ie [A]		4	2 1.5 1			
Min. provozní napětí	[V]			12 a.c.-12 d.c.			
Min. provozní proud	[mA]			12			
Svorky	[mm ²]			do 2x1.5			
Dielektrická pevnost	[kV]			3			
Odolnost vůči zkratu při napětí 240 V AC	[A]		1000 (ochrana jističem S2 s charakteristikou K – 6A)				
Výdržné napětí atmosférického impulzu	[kV]			4			
Utahovací moment	[Nm]			0.7			
Rozměry (ŠxHxV)	[mm]			8.75x68x90			

Pozn.: pomocné kontakty S2-H11 C, S2-H20X, S2-H02 X se liší od kontaktů S2-H11, S2-H20, S2-H02 v tom, že nemají svorky pro upevnění kabelu. Ty jsou nahrazeny bajonetovým zakončením pro uchycení kabelových koncovek typu Faston.

Technické charakteristiky vypínacích cívek

Typ		S2-A1	S2-A2
Jmenovité napětí	[V]		
	a.c.	12 - 60	110 - 415
	d.c.	12 - 60	110 - 250
Max. doba vypnutí	[ms]	<10	<10
Min. vybavovací napětí	[V]		
	a.c.	7	55
	d.c.	10	80
Příkon spouště	[VA]		
	12 V a.c.	35	
	12 V d.c.	30	
	24 V a.c.	140	
	24 V d.c.	100	
	48 V a.c.	600	
	48 V d.c.	330	
	110 V a.c.		40
	110 V d.c.		40
	220 V a.c.		180
220 V d.c.		170	
Odpor cívky	[Ω]	3.7	225
Připojovací svorky	[mm ²]	25	25
Úťahovací moment	[Nm]	2	2
Rozměry (ŠxHxV)	[mm]	17.5x68x90	17.5x68x90

Technické charakteristiky podpětových cívek

Typ		S2-BM1	S2-BM2	S2-BM3	S2-BM4	S2-BM5	S2-BM6
Normy		VDE0660 part I - IEC EN 60947.1					
Jmenovité napětí	[V] a.c.	-	24	48	110	220-240	380
	[V] d.c.	12	24	-	110	-	-
Kmitočet	[Hz]	50...60					
Vybavovací napětí	[V]	0.35 Un ≤ V ≤ 0.7 Un					
Připojovací svorky	[mm ²]	2 x 1.5					
Příkon	[mA]	10					
Odolnost vůči korozi	[°C/RH]	konstantní klimatické podmínky: 23/63-40/93-55/20; proměnlivé klimatické podmínky: 25/96-40/93					
Krytí		IPXXB/IP2X					
Úťahovací moment	[Nm]	0.4					
Rozměry (ŠxHxV)	[mm]	17.5x68x90					

S2-S

S2-SH

1 přepínací kontakt

2 přepínací kontakt

240 415

6 2

250 110 60 24

0.5 1 1 4

12 a.c.-12 d.c.

12

up to 2x1.5

3

1000 (chráněn jističem S2 s vypínací charakteristikou K - 6 A)

4

0.7

8.75x68x90

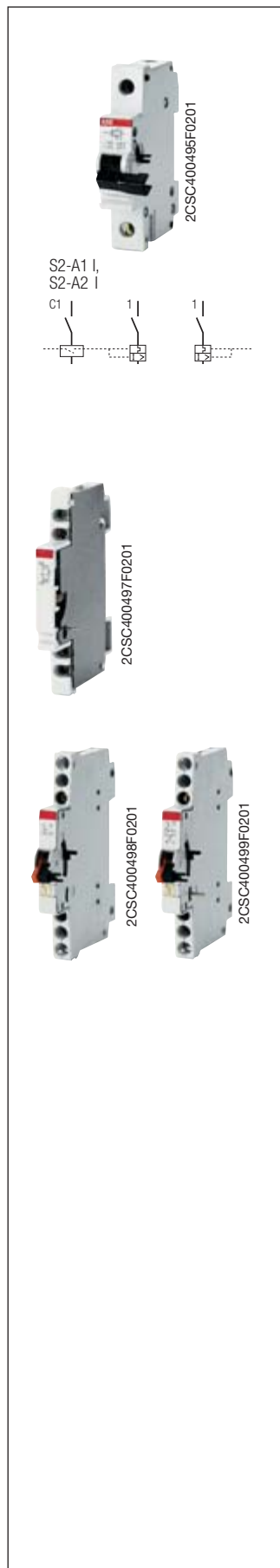

Popis	Objednací údaje		Bbn 4012233	Hmotnost 1 ks	Balící jedn.
	Typový kód	Objednací číslo	EAN	kg	ks

Vypínací cívky

Funkce: dálkové vypnutí přístroje přivedením napětí.
Vhodné pro jističe řady S 280 a S 280 UC.

Vypínací cívka 12-60 VAC/VDC	S2-A1	GH S280 1909 R0001	42930 1	0.145	1
Vypínací cívka 110-415 V AC a 110-250 V DC	S2-A2	GH S280 1909 R0002	42940 0	0.145	1

Pomocné kontakty

Funkce: indikace polohy přístrojových kontaktů
Vhodné pro jističe řady S 280 a S 280 UC

Signální kontakty

Funkce: indikace polohy přístrojových kontaktů, avšak teprve až po automatickém vypnutí působením jističe a chrániče s jističem v důsledku přetížení nebo zkratu.
Vhodné pro jističe řady S 280 a S 280 UC.

Pomocný kontakt 1 NO + 1 NC (1/2 modulu)	S2-H11	GH S270 1916 R0001	61500 1	0.04	1
Pomocný kontakt 2 NO (1/2 modulu)	S2-H20	GH S270 1916 R0002	61510 0	0.04	1
Pomocný kontakt 2 NC (1/2 modulu)	S2-H02	GH S270 1916 R0003	61520 9	0.04	1
Pomocný kontakt 1 NO + 1 NC (1/2 modulu) s připojením typu Faston	S2-H11X	GH S270 1917 R0001	61530 8	0.04	1
Pomocný kontakt 2 NO (1/2 modulu) s připojením typu Faston	S2-H20X	GH S270 1917 R0002	61540 7	0.04	1
Pomocný kontakt 2 NC (1/2 modulu) s připojením typu Faston	S2-H02X	GH S270 1917 R0003	61550 6	0.04	1
Pomocný kontakt 2 NO + 1 NC (1/2 modulu)	S2-H21	GH S270 1936 R0001	01370 3*	0.05	1
Pomocný kontakt 1 NO + 2 NC (1/2 modulu)	S2-H12	GH S270 1936 R0002	01380 2 *	0.05	1
Pomocný kontakt 3 NO (1/2 modulu)	S2-H30	GH S270 1936 R0003	01390 1*	0.05	1
Pomocný kontakt 3 NC (1/2 modulu)	S2-H03	GH S270 1936 R0004	01400 7*	0.05	1
Signálový kontakt (1/2 modulu)	S2-S	GH S280 1902 R0008	12770 7*	0.07	1
Signálový kontakt + pomocný kontakt (1/2 modulu)	S2-S/H	GH S280 1901 R0008	42900 4	0.05	1

* Bbn 4016779

NC = rozpinací kontakt, NO = spínací kontakt

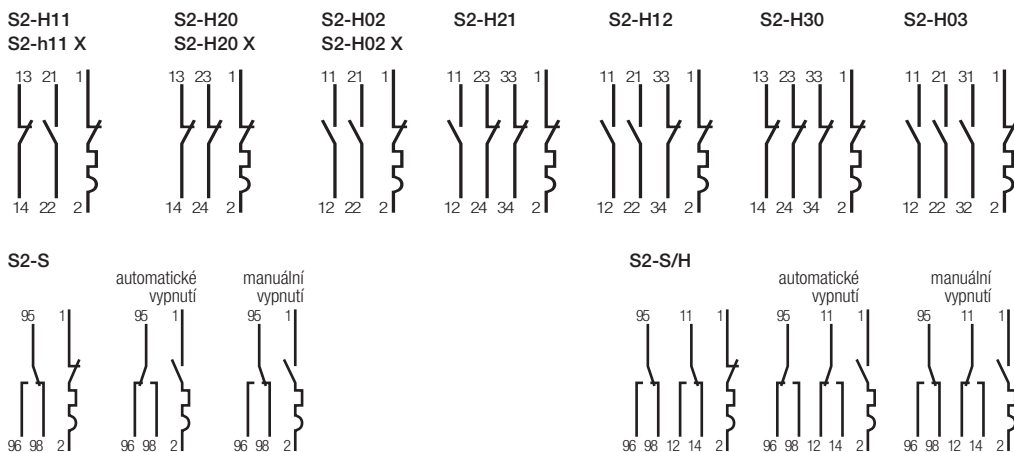



2CSC400503F0201

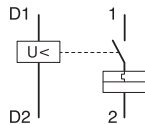

Podpěťová cívka

Funkce: ochrana zátěže v případě prudkého poklesu napětí (do rozmezí 70-35% jmenovité hodnoty); pozitivní bezpečnost (zařízení vypne při odpojení napětí); nouzové vypnutí tlačítkem.

Vhodné pro jističe řady S 280 a S 280 UC

Popis	Objednací údaje		Bbn 4012233 EAN	Hmotnost 1 ks kg	Balící jedn. ks
	Typový kód	Objednací číslo			
Podpěťová cívka 12 V DC (1 modul)	S2-UA 12	GH S280 1911 R0001	42970 7	0.09	1
Podpěťová cívka 24 V AC/DC (1 modul)	S2-UA 24	GH S280 1911 R0002	42980 6	0.09	1
Podpěťová cívka 48 V AC/DC (1 modul)	S2-UA 48	GH S280 1911 R0003	79360 0	0.09	1
Podpěťová cívka 110 V AC/DC (1 modul)	S2-UA 110	GH S280 1911 R0004	43000 0	0.09	1
Podpěťová cívka 220 V AC/DC (1 modul)	S2-UA 220	GH S280 1911 R0005	43010 9	0.09	1
Podpěťová cívka 380 V AC (1 modul)	S2-UA 380	GH S280 1911 R0006	79370 9	0.09	1

Modul pro ruční ovládání nulového vodiče

Modul pro ruční ovládání nulového vodiče se upevňuje na levou stranu jističe a pak uchytí na lištu DIN. Používá se pro měření provozního proudu tekoucího nulovým vodičem v případech, kdy nulový vodič musí zůstat v rozpojeném stavu. Spínací páčka je speciálně konstruována tak, že při zapnutí jističe se napřed spojí nulový vodič a pak teprve dojde k sepnutí jističe.

Typ S2C-Nt nelze spínat nástrojem (šroubovákem).

Popis	Typový kód	Objednací číslo	Bbn 36610 1	Hmotnost 1 ks 0.06	Balící jedn. 1
Modul pro ruční ovládání nulového vodiče	S2-NT	GH S270 1908 R0001	36610 1	0.06	1

Kombinace pomocných prvků a jističe S 290

4

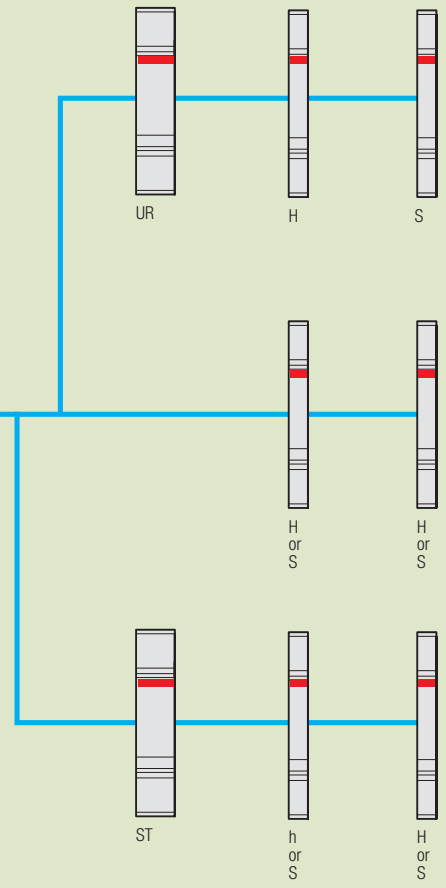
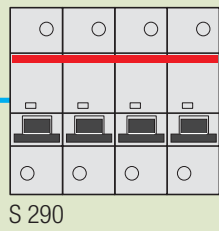
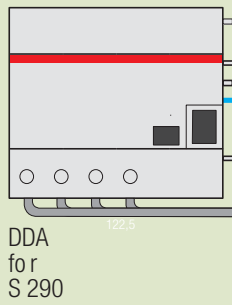

H	Pomocný kontakt
S	Signálový kontakt
ST	Vypínací cívka
UR	Podpěťová cívka

Technické charakteristiky vypínacích cívek

Typ		S 290 A1	S 290 A2
Jmenovité napětí	[V] a.c.	110...415	24...48
	d.c.	110	24...48
Max. doba vypnutí	[ms]	<10	<10
Špičková hodnota příkonu	[W]	110 V AC/ DC: 8 415 V AC: 153	24 V AC/ DC: 23 48 V AC/ DC: 108
	Připojovací svorky tuhý vodič	[mm ²]	2 x 1.5 max
	slaněný vodič		2 x 1 max
	pružný vodič		2 x 1 max
Utahovací moment	[Nm]	2	2
Rozměry (ŠxHxV)	[mm]	17.5x68x90	17.5x68x90

Technické charakteristiky pomocných a signálových kontaktů

Typ		S 290 H11 S 290 S	
Popis		1NO+1NC	
Střídavý proud (AC 13)	Ue [V] Ie [A]	230/400 6/2	
Stejnsměrný proud (DC 13)	Ue [V] Ie [A]	24/60/110/220 6/3/1/1	
Min. provozní napětí	[V]	12 a.c.-12 d.c.	
Min. provozní proud	[mA]	5	
Svorky	tuhý vodič	[mm ²]	1 x 0.5 ... 1 x 4
	slaněný vodič		1 x 1.5 ... 1 x 2.5
	pružný vodič		1 x 0.5 ... 1 x 2.5
Dielektrická pevnost	[kV]	3	
Odolnost vůči zkratu při napětí 240 V AC	[A]	1000 (ochrana jističem S2 s charakteristikou K – 6A)	
Výdržné napětí atmosférického impulzu	[kV]	4	
Utahovací moment	[Nm]	0.5	
Rozměry (ŠxHxV)	[mm]	8.75x68x90	

Technické charakteristiky podpěťových cívek

Typ		S290-UA 24	S290-UA 110	S 290-UA 230
Normy		VDE 0660, část I- IEC EN 60947.1		
Jmenovité napětí	[V] a.c.	230		
	[V] d.c.	-		
Kmitočet	[Hz]	50...60		
Vybavovací napětí	[V]	0.35 Un ≤ V ≤ 0.7 Un		
Připojovací svorky	[mm ²]	2x1.5		
Příkon [W]		2,3	1,74	1,44
Odolnost vůči korozi	[°C/RH]	konstantní klimatické podmínky: 23/83-40/93-55/20; proměnlivé klimatické podmínky: 25/96-40/93		
Krytí		IPXXB/IP2X		
Utahovací moment	[Nm]	0.4		
Rozměry (ŠxHxV)	[mm]	17.5x68x90		



2CSC400496F0201

Montaggio a destra o a sinistra

S 290 A1
S 290 A2



2CSC400500F0201

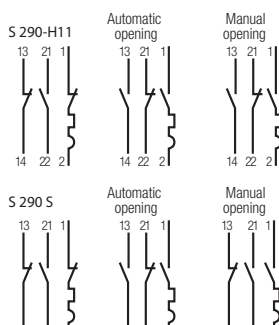

2CSC400397F0201

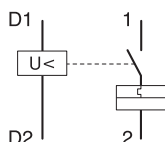

Popis	Objednáací údaje	Bbn 4016779	Hmotnost 1 ks	Balící jedn.
	Typový kód	Objednáací číslo	EAN	kg ks

Vypínací cívky

Funkce: dálkové vypnutí přístroje přivedením napětí.
Vhodné pro jističe řady S 290.

Napěťová cívka					
110-415 V AC/110 DC	S 290 A1	GH S290 1909 R0011	57033 6	0,09	1
24-48V AC/DC	S 290 A2	GH S290 1909 R0012	57034 3	0,09	1

Pomocný kontakt

Funkce: indikace polohy přístrojových kontaktů
Vhodné pro jističe řady S 290.

Signálový kontakt

Funkce: indikace polohy přístrojových kontaktů, avšak teprve až po automatickém vypnutí působením jističe a chrániče s jističem v důsledku přetížení nebo zkratu.
Vhodné pro jističe řady S 290.

Pomocný kontakt 1 NO + 1 NC (1/2 modulu)	S 290 H11	GH S290 1916 R0011	57031 2	0,05	1
Signálový kontakt (1/2 modulu)	S 290-S11	GH S290 1902 R0018	57032 9	0,05	1

NC = rozpínací kontakt, NO = spínací kontakt

Podpěťové cívky

Funkce: ochrana zátěže v případě prudkého poklesu napětí (do rozmezí 70-35% jmenovité hodnoty); pozitivní bezpečnost (zařízení vypne při odpojení napětí); nouzové vypnutí tlačítkem.
Vhodné pro jističe řady S 290.

Podpěťová cívka 24 V DC	S 290-UA 24	GH S290 1911 R0012	57035 0	0,09	1
Podpěťová cívka 110 V DC	S 290-UA 110	GH S290 1911 R0014	57036 7	0,09	1
Podpěťová cívka 230 V AC	S 290-UA 230	GH S290 1911 R0015	57037 4	0,09	1

Pomocný spínač S700 + H2WR

2 Přepínací kontakty

Klasický tepelný proud I_{th}	10 A
Min. provozní napětí	24 V AC/DC
Min. spínaný výkon	5 VA ①
Zkratová odolnost	1000 A @ 230 V AC se záložním S 200 K6
Koordinace izolace	
– kategorie přepětí	III
– stupeň znečištění	2
– výdržné rázové napětí	4 kV (1.2/50 μ s)
Průřez připojovacích vodičů	do 2 x 1.5 mm ²
Spolehlivé spínání kontaktů za podmínek	5 g, 20 cyklů 5...150...5 Hz @ 24 V AC/DC, 5 mA -> kontakt

① minimální provozní proud za provozních podmínek podle EN 60204-1 a EN 60439-1 (vnitřní instalace) je: 24 V AC/DC, 5 mA (AC 12, DC 12).

AC 14	Ue	400 V	230 V
	Ie	2 A	6 A
DC 12	Ue	220 V	110 V
	Ie	1 A	1.5 A
DC 13	Ue	60 V	24 V
	Ie	2 A	4 A

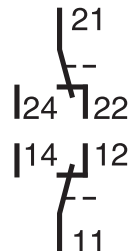



Upevňovací adaptéry

Použití	Objednací údaje		Bbn	Hmotnost 1 ks	Balící jedn. ks
	Typový kód	Objednací číslo	4012233 EAN		

Adaptér pro upevnění na lištu DIN

pro uchycení jističe S 700 na 1 nebo 2 lišty DIN 35 mm podle EN 50022 (vzdálenost lišt DIN při použití dvou těchto lišt je 125 mm)

Použití pro čísla:	S 700 BT 3	GHS7 001 902 R0003	28440 0 ①	10
S701: 1 ks				
S 702, S703, S704: 2 ks				

Adaptér připojovacích lišt

Pro upevnění na systém připojovacích lišt 40 mm, 4 nebo 5-pólové, s připojovacími lištami průřezu 5x12 mm nebo 10x12 mm.

jediná fáze:	S 700 SA 1	GHS7 001 917 R0001	25430 4 ①	0.105	1
L1 nebo L2 nebo L3 (nastavitelné)					
3-phase	S 700 QA	GHS7 001 106 R0001	52793 4 ①	0.35	1

Kryty svorek, 2 ks na jeden pól

s tvarovým stykem na S 700	S 700 KA 1	GHS7 001 903 R0001	52050 3	0.001	6
pro výřezy 160 mm	S 700 KA 2	GHS7 001 907 R0001	52090 9	0.01	6
pro výřezy 175 mm	S 700 KA 3	GHS7 001 908 R0001	52100 5	0.01	6
s kabelovým vstupem	S 700 KA 4	GHS7 001 913 R0001	52140 1	0.015	6
pro krytí IP20 (z přední strany)	S 700 KA 5	GHS7 001 903 R0005	24300 1 ①	0.003	6

Kryty páčky, 1 ks na jeden pól

jako zábrana proti manuálnímu vypnutí	S 700 SPA	GHS7 001 905 R0001	52060 2	0.001	10
jako zábrana proti manuálnímu vypnutí/zapnutí					
průsvitný kryt	S 700 SPB 1	GHS7 001 906 R0001	52070 1	0.002	10
šedý	S 700 SPB 2	GHS7 001 906 R0002	52080 0	0.002	10

Zamykací závora s průměrem třmenu visacího zámku 3 mm

Zamykací deska 3-pólová	S 700 SPE	GHS7 001 909 R0001	52110 4	0.002	10
----------------------------	-----------	--------------------	---------	-------	----

① č. bbn: 4016779

System pro M compact® Schémata pro kombinaci Pomocné prvky a příslušenství pro jističe řady S 800

Kombinace pomocných prvků a jističe S 800

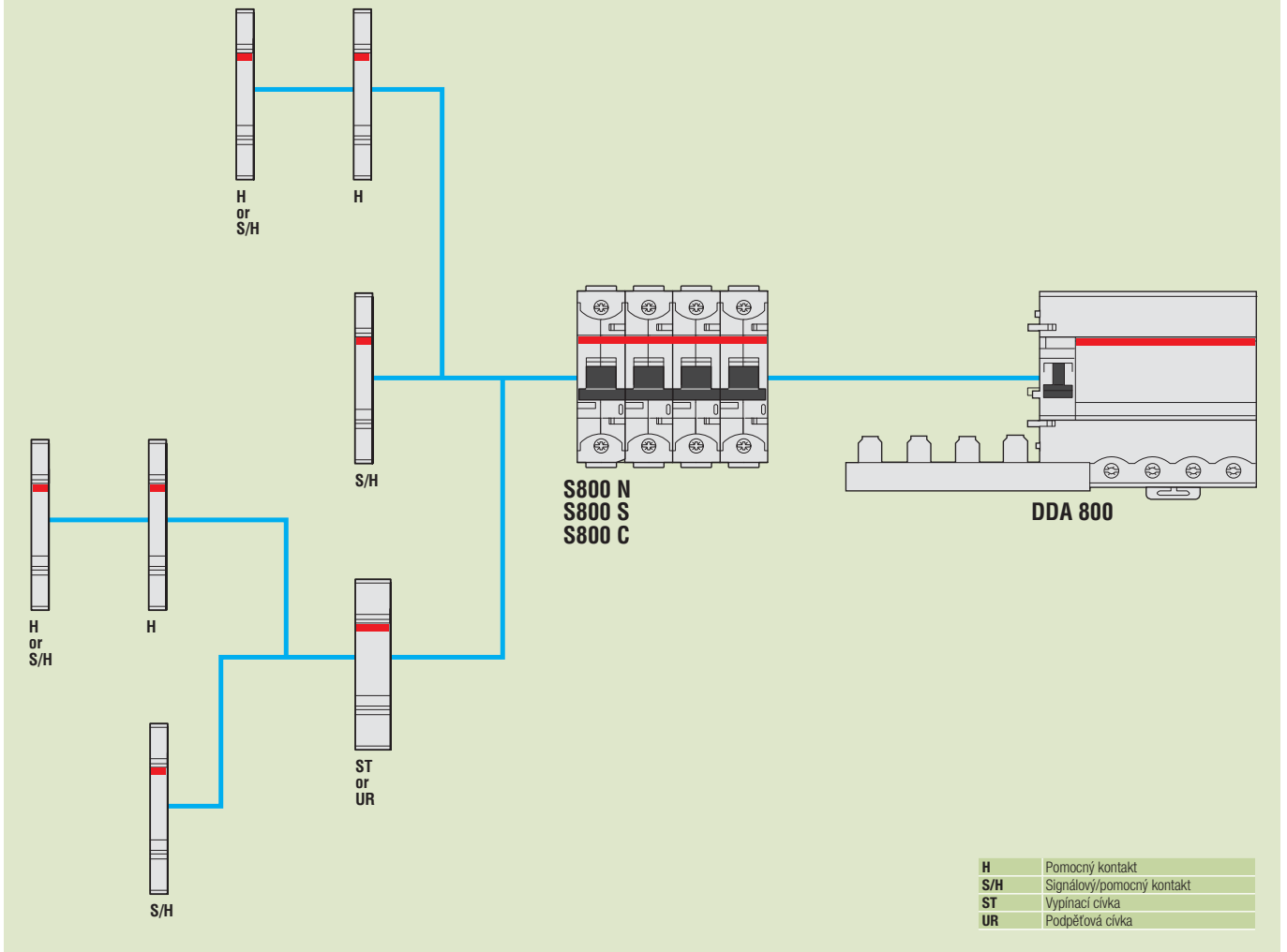

4

Omezovač zkratového proudu S803S-SCL

Max. trvalý jmenovitý proud In	[A]	32, 63, 125
Počet pólů		3
Jmenovité provozní napětí Ue (AC) 50/60 Hz	[V]	400/690
Jmenovité izolační napětí Ui	[V]	690
Jmenovité výdržné napětí atmosf. impulzu Uimp	[kV]	8
Vrcholová zkratová vypínací schopnost Icu podle IEC 60947-2		
400 VAC	[kA]	100
440 VAC	[kA]	100
690 VAC	[kA]	50
Platná kombinace viz: http://www.abb.com/product Low Voltage Products and Systems/Modular DIN Rail Products/High Performance HPCBs/Software		
Provozní zkratová vypínací schopnost Ics podle IEC 60947-2		100% Icu
Jmenovitý kmitočet	[Hz]	50/60
Instalační poloha		jakákoli
Vlastnosti odpojovače podle IEC 60947-2		ano
Norma		IEC 60947-2
Připojovací Cu vodiče	[mm ²]	1...25 slanéňý 1...35 kabel
Připojovací Cu vodiče > 32A	[mm ²]	6...50 slanéňý 6...70 kabel
Útahovací moment	[Nm]	min. 3/max. 4
Napájení		jakékoli
Instalace na lištu DIN		EN 60715
Dovolená provozní teplota okolí	[°C]	-25...+60
Skladovací teplota	[°C]	-40...+70
Krytí		IP20 IP40 (pouze strana ovládačů) I3F2
Klasifikace podle NF-16-101, NF16-102		I3F2
Odolnost vůči vibracím		IEC 60068-2-27; IEC 60068-2; EN 61373, kat. 1/třída B

Jmenovitý proud I _n [A]	Vnitřní odpor R _i [mΩ]	Výkon. ztráta P _v [W]
32	1.7	1.7
63	1.0	4.0
125	0.6	9.4

Pomocný kontakt S800-AUX

Kategorie užití		AC15 400/2A AC15 240/6A DC13 250/0.55A DC13 125V/1.1A DC13 60V/2A DC13 24V/4A
Trvalý tepelný proud In	[A]	6
Jmenovité izolační napětí Ui	[V]	690
Počet kontaktů		2
Jmenovité impulzní výdržné napětí Uimp	[kV]	6
Stupeň znečištění		3
Funkce kontaktu		přepínací kontakty
Připojovací Cu vodič	[mm ²]	1 x 2.5 2 x 1.5
Útahovací moment	[Nm]	1
AC/DC napájení		jakékoli
Montáž na lištu DIN		podle EN 60715
Krytí		IP 20
Dovolená provozní teplota okolí	[°C]	-25...+60
Skladovací teplota	[°C]	-40...+70
Životnost mechanických zařízení Icu u S540E	[A]	1000
Odolnost vůči vibracím		IEC 60068-2-6; EN 61373, kat. 1/třída B, 5g, 20 cyklů 5...150...5 Hz při 24 V AC/DC, 5 mA krátkodobé přerušení < 10 ms

Kombinovaný pomocný a signálový kontakt S800 AUX/ALT

Kategorie užití		AC15 400/2A AC15 240/6A DC13 250/0.55A DC13 125V/1.1A DC13 60V/2A DC13 24V/4A
Trvalý tepelný proud In	[A]	6
Jmenovité izolační napětí Ui	[V]	690
Počet kontaktů		2 (1x AUX, 1 x AUX/ALT)
Jmenovité impulzní výdržné napětí Uimp	[kV]	6
Stupeň znečištění		3
Funkce kontaktu		přepínací kontakty
Připojovací Cu vodič	[mm ²]	1 x 2.5 2 x 1.5
Útahovací moment	[Nm]	1
AC/DC napájení		jakékoli
Montáž na lištu DIN		EN 60715
Krytí		IP20
Dovolená provozní teplota okolí	[°C]	-25...+60
Skladovací teplota	[°C]	-40...+70
Životnost mechanických zařízení Icu u S540E	[A]	1000
Odolnost vůči vibracím		IEC 60068-2-6; EN 61373, kat. 1/třída B, 5g, 20 cyklů 5...150...5 Hz při 24 V AC/DC, 5 mA krátkodobé přerušení < 10 ms

Vypínací cívka S800-SOR Technické charakteristiky vypínacích cívek

		S800-SOR24	S800-SOR130	S800-SOR250	S800-SOR400
Jmenovité napětí Ue	[V AC/DC]	24	48...130	110...250	220...400/250 ①
Provozní napěťový rozsah	[%] Ue		70...110		
Jmenovité izolační napětí Ui	[V]		690		
Příkon pro přitažení cívky	[W/VA]	16.6/17 ①	41.9...307.3 42...310 ①	23...119 20...105 ①	45...148.1
Jmenovitý kmitočet	[Hz]			DC; 50/60	
Stupeň znečištění				3	
Připojovací Cu vodič	[mm²]		1...25 slaněný vodič 1...35 kabel		
Utahovací moment	[Nm]		min. 3/ max. 4		
AC/DC napájení			jakékoli		
Lišta DIN			EN 60715		
Krytí			IP20		
Dovolená provoz. teplota okolí	[°C]			IP 40 (pouze ovládací strana)	
Skladovací teplota	[°C]			-25...+60	
Odolnost vůči vibracím				-40...+70	
					IEC 60068-2-6; EN61373 Cat.1/class B

Podpěťová cívka S800-UVR

		S800-UVR36	S800-UVR60	S800-UVR130	S800-UVR250
Jmenovité napětí Ue	[V AC/DC]	24...36	48...60	110...130	220...250
Provozní rozsah					
Provoz. napětí pro rozpojení	[%] Ue		35...70		
Provoz. napětí pro sepnutí	[%] Ue		85		
Jmenovité izolační napětí Ui	[V]		690		
Příkon pro přitažení cívky	[W/VA]	1.11...1.14/1.2	1.14...1.25/1.3 ①	1.3...1.41/1.4 ①	1.71...1.91/1.9 ①
Jmenovitý kmitočet	[Hz]			DC; 50/60	
Stupeň znečištění				3	
Norma				IEC 60947-5-1, UL 489	
Připojovací Cu vodič	[mm²]		1...25 strand 1...35 cable		
Utahovací moment	[Nm]		min.3/ max.4		
AC/DC napájení			any		
Lišta DIN			EN 60715		
Krytí			IP20		
Dovolená provoz. teplota okolí	[°C]			IP40 (only actuation side)	
Skladovací teplota	[°C]			-25...+60	
Odolnost vůči vibracím				-40...+70	
					IEC 60068-2-6; EN61373 Cat.1/class B

① according to UL 489

Propojovací lišta S803-BB250

Max. jmen. trvalý proud In		
Napájení z boku	[A]	125
Napájení ze středu	[A]	250
Podmíněný zkratový proud Ip	[kA eff]	100, chráněný Tmax
Počet pólů		3
Jmenovité provozní napětí Ue		
(AC) 50/60 Hz	[V]	400/690
Jmenovité izolační napětí Ui	[V]	690
Jmenovité impulzní výdržné napětí Uimp	[kV]	8
Normy	[Hz]	50
Standards		EN 60439-2:2000
Materiál propojovacích lišt		E-Cu 58, válc. v polotvrdém stavu F25
Materiál izolačního profilu		Cyclocol C 3600; UL94-V-0 při tloušťce 1,5 mm
Materiál koncových krytek		Polyamid PA66+OA6; UL94 V-0 při 0,4 mm; neobsahuje halogeny a fosfor
Průřez propojovacích lišt	[mm²]	60
Kategorie přepětí		III
Stupeň znečištění		2

Výkonový konektor propojovací lišty S803-BBPC120

Max. jmenovitý trvalý proud In	[A]	250
Počet pólů		3
Jmenovité provozní napětí Ue	[V]	400/690
Jmenovitý kmitočet	[Hz]	50
Normy		EN 60439-2:2000
Materiál připojovacích svorek		CuZn39Pb; materiálové číslo 2.0380
Materiál pouzdra		Polyamid PA66 + PA6; UL94 V-0 při 0,4 mm; neobsahuje halogeny a fosfor
Utahovací moment		
Na napájecím konci	[Nm]	19
Na konci propojovacích lišt	[Nm]	3
Průřez připojovacích vodičů	[mm²]	120
Stupeň znečištění		2



Použití	Objednací údaje		Bbn 7612271	Hmotnost 1 ks	Balící jedn.
[A]	Typový kód	Objednací číslo	EAN	kg	ks

Omezovače zkratového proudu s klecovými svorkami

32	S 803S-SCL32	2CCS800900R0291	208912	0.735	1
63	S 803S-SCL63	2CCS800900R0301	208929	0.735	1
125	S 803S-SCL125	2CCS800900R0281	208905	0.735	1

Omezovače zkratového proudu s připojením kabelovým okem

63	S 803S-SCL63-R	2CCS800900R0331	208950	0.735	1
125	S 803S-SCL125-R	2CCS800900R0311	208936	0.735	1

Popis	Objednací údaje		Bbn 7612271	Hmotnost 1 ks	Balící jedn.
	Typový kód	Objednací číslo	EAN	kg	ks

Pomocný kontakt

pomocný kontakt	S 800-AUX	2CCS800900R0011	206802	0.049	1
-----------------	------------------	-----------------	---------------	-------	---

Kombinovaný pomocný a signálový kontakt

pomocný/signálový kontakt	S 800-AUX/ALT	2CCS800900R0021	206819	0.050	1
---------------------------	----------------------	-----------------	---------------	-------	---



Popis	Objednací údaje		Bbn 7612271	Hmotnost 1 ks	Balící jedin.
	Typový kód	Objednací číslo	EAN	kg	ks

Vypínací cívka

12VAC/DC	S800-SOR12	2CCS800900R0191	212070	0.15	1
24VAC/DC	S800-SOR24	2CCS800900R0191	208318	0.15	1
48...130VAC/DC	S800-SOR130	2CCS800900R0221	208349	0.15	1
110...250VAC/DC	S800-SOR250	2CCS800900R0211	208332	0.15	1
220...400VAC/DC	S800-SOR400	2CCS800900R0231	208356	0.15	1

Podpěťová cívka

24...36VAC/DC	S800-UVR36	2CCS800900R0241	208363	0.15	1
48...60VAC/DC	S800-UVR60	2CCS800900R0251	208370	0.15	1
110...130VAC/DC	S800-UVR130	2CCS800900R0261	208387	0.15	1
220...250VAC/DC	S800-UVR250	2CCS800900R0271	208394	0.15	1

Adaptér rotačního pohonu pro 3-4 pólové vysoce výkonné jističe

rotační pohon	S 800-RD	2CCS800900R0041	208172	0.080	1
---------------	-----------------	-----------------	---------------	-------	---

Order details	Bbn	Price 1 piece	Price group	Weight 1 piece	Pack unit
Type code	Order code	EAN		kg	pc.

Standardní otočná páčka pro dveřní sestavu/barva černá-antracit

Otočná páčka, antracit	S 800-RHE-H	1SDA060150R1	625771	0.21	1
------------------------	--------------------	--------------	---------------	------	---

Červená otočná páčka pro nouzové vypnutí, pro dveřní sestavu

Červená rotační páčka	S 800-RHE-EM	1SDA060151R1	625764	0.21	1
-----------------------	---------------------	--------------	---------------	------	---

Axiální nástavec rotačního pohonu – rotační páčky 500 mm

Týčka délky 500 mm pro RHE	S 800-RHE-S	1SDA060179R1	626242	0.19	1
----------------------------	--------------------	--------------	---------------	------	---

Souprava s krytím IP54 pro otočnou páku

Souprava s krytím IP54	S 800-RHE-IP54	1SDA060180R1	626259	0.075	1
------------------------	-----------------------	--------------	---------------	-------	---

Popis	Objednací údaje		Bbn 7612271	Hmotnost 1 ks	Balící jedn.
	Typový kód	Objednací číslo	EAN	kg	ks

Vložený dílec

Vložený dílec 9 mm S 800-IP9		2CCS800900R0031	208202	0.011	1
------------------------------	--	-----------------	---------------	-------	---

Visací zámek

Visací zámek páky ws třmenem 4 mm	S 800-PLL	2CCS800900R0051	208189	0.0015	1
--------------------------------------	------------------	-----------------	---------------	--------	---

Uzamykací zařízení UL

Uzamykací zařízení UL	S800U-PLL	2CCS800017R0001	215057	0.03	2
-----------------------	------------------	-----------------	---------------	------	---

Adaptérová souprava pro vzájemnou zaměnitelnost

Klecová svorka	S800N-CT2125	2CCS800900R0471	212049	0.03	2
Klecová svorka	S800N-CT4125	2CCS800900R0461	212032	0.06	4

Adaptérová souprava pro vzájemnou zaměnitelnost

Připojení kabelu s okem	S800-RT232	2CCS800900R0431	211981	0.03	2
Připojení kabelu s okem	S800-RT2125	2CCS800900R0161	208240	0.03	2
Připojení kabelu s okem	S800N-RT232	2CCS800900R0491	212001	0.03	2





Propojovací lišta

Propojovací lišta 250A	S 803-BB250	2CCS800900R0071	208288	1.5	1
------------------------	--------------------	-----------------	---------------	-----	---

Napájecí blok

Výkonový konektor pro připojení na propojovací lištu, 120 mm²

	S 803-BBPC120	2CCS800900R0101	208301	0.46	1
--	----------------------	-----------------	---------------	------	---

Ochranné víčko kontaktu

Izolační víčko propojovací lišty

	S 800-BBIC	2CCS800900R0081	208967	0.02	12
--	-------------------	-----------------	---------------	------	----

Koncová krytka

Koncová krytka	S 800-END	2CCS800900R0091	208295	0.04	1
----------------	------------------	-----------------	---------------	------	---

S 800-ILS

Systém identifikačních štítků 168x8x11,5 mm

	S 800-ILS	2CCS800900R0121	208271	0.011	1
--	------------------	-----------------	---------------	-------	---

Pomocné prvky a příslušenství pro chráničové bloky DDA 800

Popis	Objednací údaje		Bbn	Hmotnost	Balící
	Typový kód	Objednací číslo	8012542	1 ks	jedn.
			EAN	kg	ks
Souprava připojovací svorky s okem a jazýčkem	DDA 800-RT	2CSB100913R0001	987406	0.01	1/12

Obsah

Jističe

Vypínací charakteristiky	5/2
Omezení měrné propustné energie I^2t	5/7
Vrcholová hodnota proudu I_p	5/20
Koordinační tabulky	5/26
Vnitřní odpor jističů, výkonová ztráta a max. dovolená impedance smyčky při zemní poruše	5/53
Výkonnostní parametry při různých teplotách okolí, různých nadmořských výškách a kmitočtech	5/56
Použití jističů v obvodech stejnosměrného proudu	5/58
Napájecí zdroje a zátěže	5/59
Dvojitý potisk jističů S 200 P metodou Tampo	5/62
Schémata zapojení jističů	5/63

Chrániče

Funkce a klasifikační kritéria chráničů	5/64
Vliv proudů se stejnosměrnou složkou na funkci chráničů	5/67
Koordinační tabulky	5/68
Ztrátový výkon, činitel odlehčení a výkonnostní parametry v závislosti na nadmořské výšce	5/72
DDA 200 AE	5/73
Nežádoucí vypnutí – řešení AP-R	5/74
Nežádoucí vypnutí – řešení F2C-ARH	5/76
Chrániče typu B	5/77
Použití 4-pólových chráničů ve 3-fázovém systému bez nulového pólu	5/82
Provozní napětí testovacího tlačítka	5/83
Schémata zapojení chráničů, chráničů s jističi a chráničových bloků	5/87

Vypínací charakteristiky

Podle	Vypínací charakteristika a jmenovitý proud	Tepelná spoušť ^②		Vypínací doba	Elektromagnetická spoušť ^①		Vypínací doba
		Proud při kterém jistič ještě nevypne	Proud při kterém jistič již vypne		Proudy: Udržení nárazového proudu	vypnutí alespoň při	
IEC/EN 60898	B 6 až 63 A	$1.13 \cdot I_n$	$1.45 \cdot I_n$	> 1 h < 1 h	$3 \cdot I_n$	$5 \cdot I_n$	> 0.1 s < 0.1 s
	C 0.5 až 63 A	$1.13 \cdot I_n$	$1.45 \cdot I_n$	> 1 h < 1 h	$5 \cdot I_n$	$10 \cdot I_n$	> 0.1 s < 0.1 s
	D 0.5 až 63 A	$1.13 \cdot I_n$	$1.45 \cdot I_n$	> 1 h < 1 h	$10 \cdot I_n$	$20 \cdot I_n$	> 0.1 s < 0.1 s
DIN VDE 0660/9.82	K 0.5 až 63 A	$1.05 \cdot I_n$	$1.2 \cdot I_n$	> 1 h < 1 h	bezpředmětné		
IEC/EN 60947-2 DIN VDE 0660 8/69 Část 101		$1.05 \cdot I_n$	$1.2 \cdot I_n$ $1.5 \cdot I_n$ $6.0 \cdot I_n$	> 2 h < 1 h ^③ < 2 min. ^③ > 2 s (T1)	$10 \cdot I_n$	$14 \cdot I_n$	> 0.2 s < 0.2 s
DIN VDE 0660/9.82	Z 0.5 až 63 A	$1.05 \cdot I_n$	$1.2 \cdot I_n$	> 1 h < 1 h	bezpředmětné		
IEC/EN 60947-2 DIN VDE 0660 8/69 Část 101		$1.05 \cdot I_n$	$1.2 \cdot I_n$ $1.5 \cdot I_n$ $6.0 \cdot I_n$	> 2 h < 1 h ^③ < 2 min. ^③ > 2 s (T1)	$2 \cdot I_n$	$3 \cdot I_n$	> 0.2 s < 0.2 s

① Uvedená vypínací hodnota pro elektromagnetickou spoušť platí pro kmitočtový rozsah 16 2/3... 60 Hz. V případě odlišných kmitočtů nebo stejnosměrného proudu – viz kap. „Kolínsání vypínacího prahu jističů v závislosti na kmitočtu sítě“ (str. 6/7)

② Tepelné spouště jsou kalibrovány na jmenovitou referenční teplotu okolí; pro charakteristiku Z a K je tato hodnota rovna 20°C, pro B a C = 30°C. V případě vyšších teplot okolí klesá proudová hodnota o cca 6% na každých 10 K teplotního nárůstu.

③ Vychází se ze stavu s provozní teplotou (po dobu toku I1 > 1 h, nebo případně 2 h).

Vypínací vlastnosti S 700

Vypínací charakteristika	Jmenovitý proud	Tepelná spoušť s prodlevou			Selektivní vypínací spoušť s krátkodobou prodlevou		
		Proud při kterém jistič ještě nevypne ^①	Proud při kterém již vypne ^①	Vypínací doba	Vypnutí s prodlevou	Vypnutí s krátkodobou prodlevou	Vypínací doba
		I_{int}	I_{it}	t	I_{itv}	I_{itk}	t
E	10 to 100 A	$1.05 \times I_n$		≥ 2 h	$5 \times I_n$		$0.05 \text{ s} < t < 5 \text{ s} (I_n \leq 32 \text{ A})$ $0.05 \text{ s} < t < 10 \text{ s} (I_n > 32 \text{ A})$
			$1.2 \times I_n$	< 2 h		$6.25 \times I_n$	$0.01 \text{ s} < t < 0.3 \text{ s}$
K	16 to 50 A	$1.05 \times I_n$		≥ 2 h	$10 \times I_n$		$0.05 \text{ s} < t < 5 \text{ s} (I_n \leq 32 \text{ A})$ $0.05 \text{ s} < t < 10 \text{ s} (I_n > 32 \text{ A})$
			$1.2 \times I_n$	< 2 h		$14 \times I_n$	$0.01 \text{ s} < t < 0.3 \text{ s}$
	63 to 100 A	$1.05 \times I_n$		≥ 2 h	$8 \times I_n$		$0.05 \text{ s} < t < 10 \text{ s}$
			$1.2 \times I_n$	< 2 h		$12 \times I_n$	$0.01 \text{ s} < t < 0.3 \text{ s}$

① Hodnoty pro tepelnou spoušť platí pro referenční teplotu 20°C. Při vyšších teplotách okolí se jmenovitý proud snižuje o 3% na každých 10°C teplotního nárůstu.

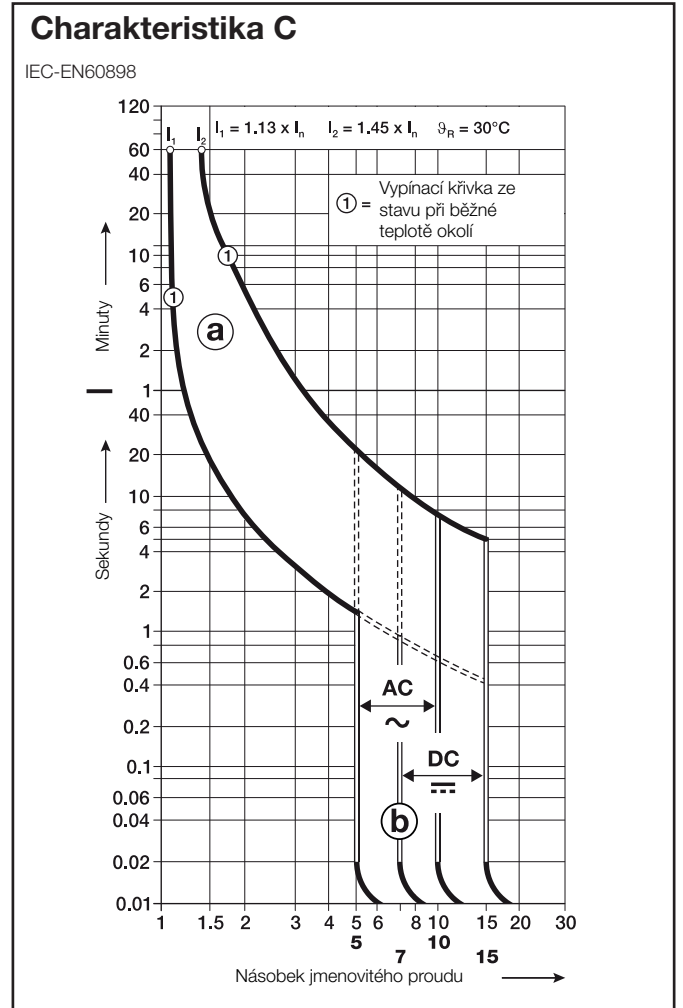
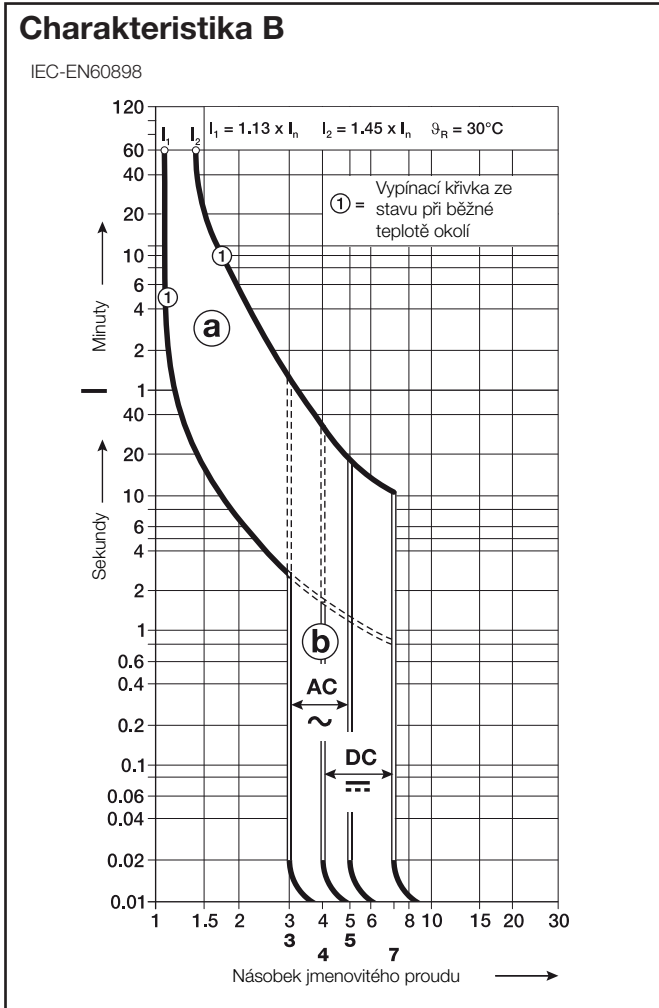

- ⓐ tepelná spoušť
- ⓑ elektromagnetická spoušť

Charakteristika D

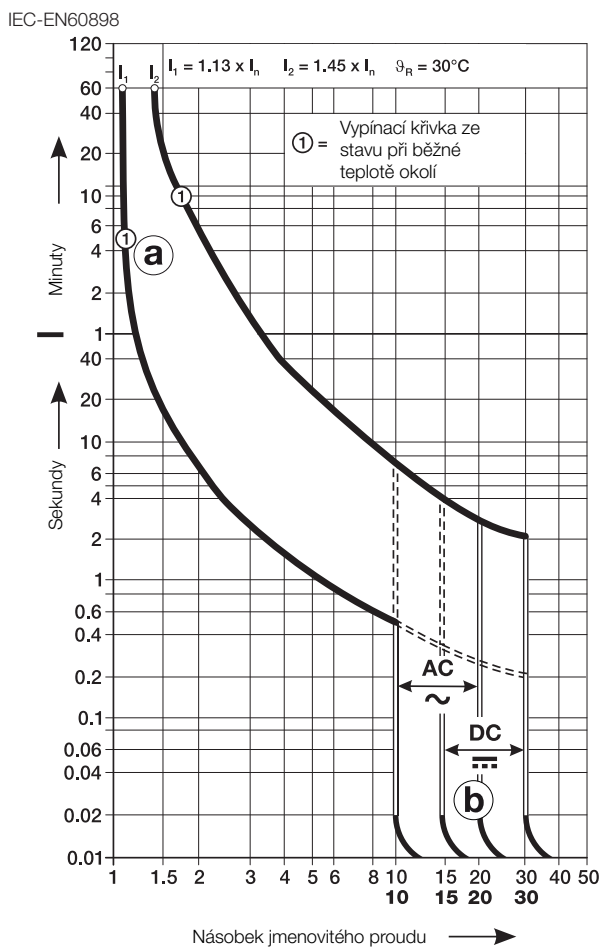

Charakteristika K

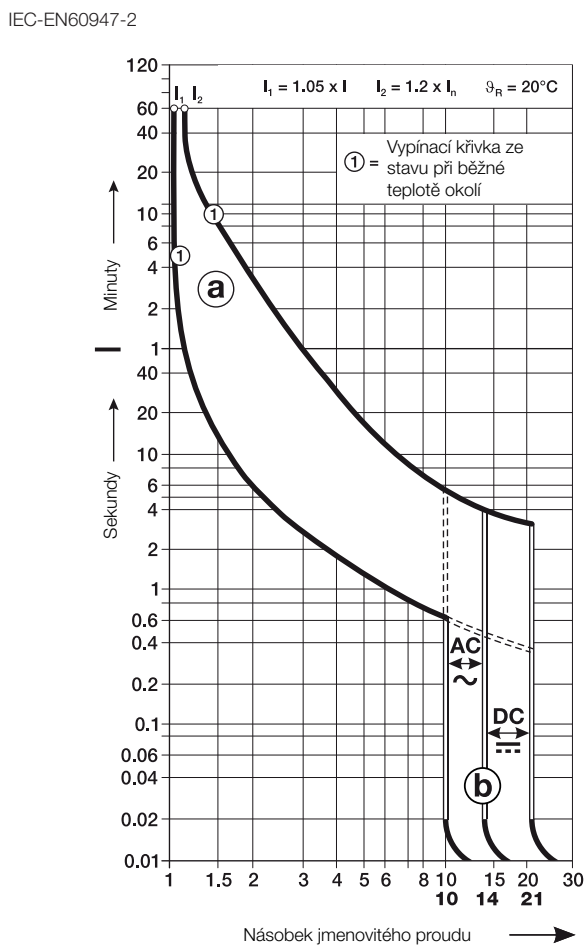

ⓐ tepelná spoušť

ⓑ elektromagnetická spoušť

5

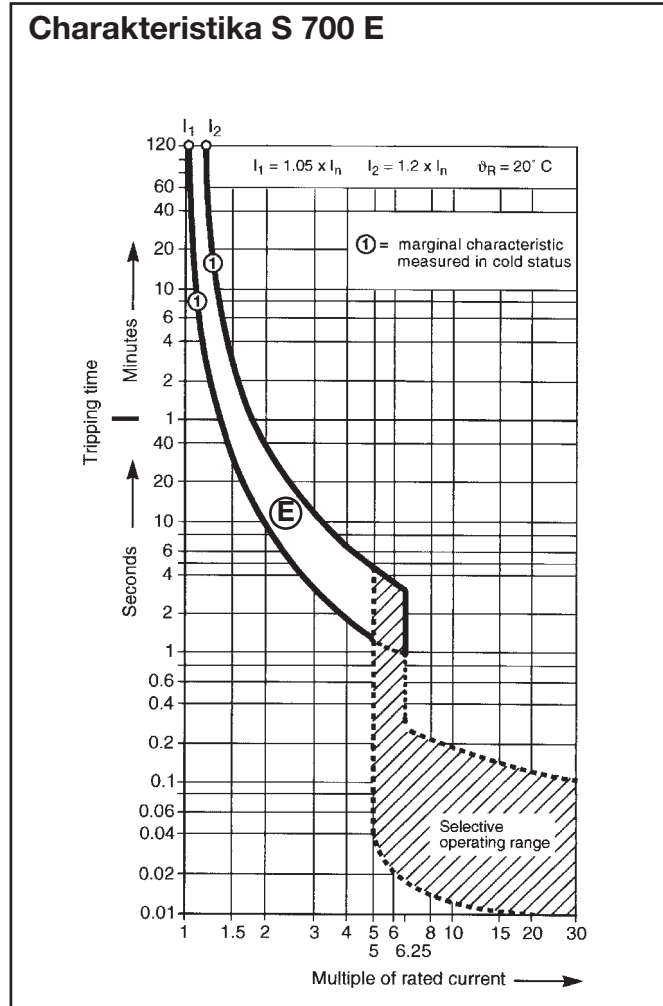
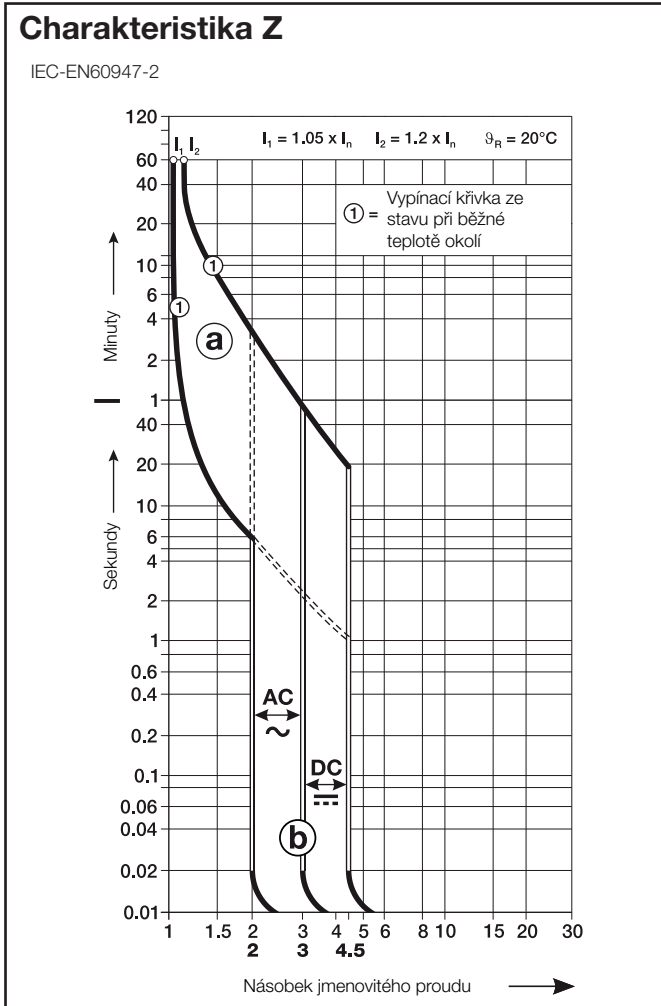

- ⓐ tepelná spoušť
- ⓑ elektromagnetická spoušť

Charakteristika S 700 K - K 16 to K 50

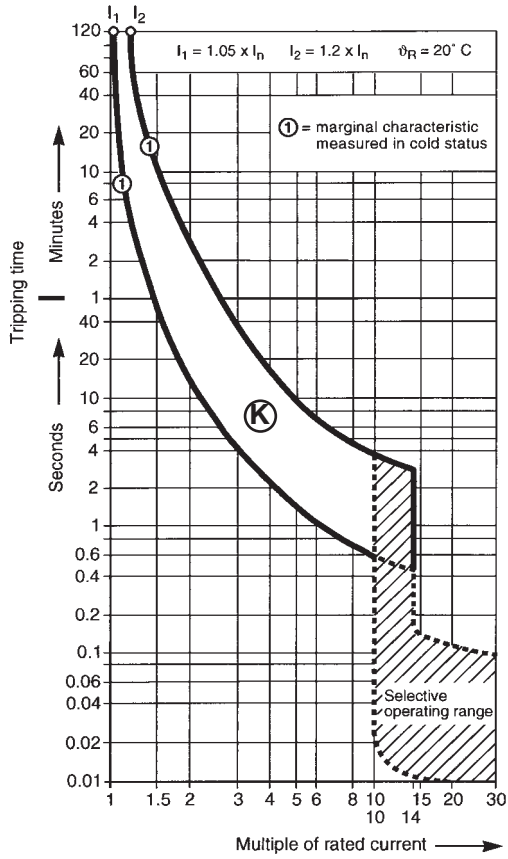

Charakteristika S 700 K - K 63 to K 100

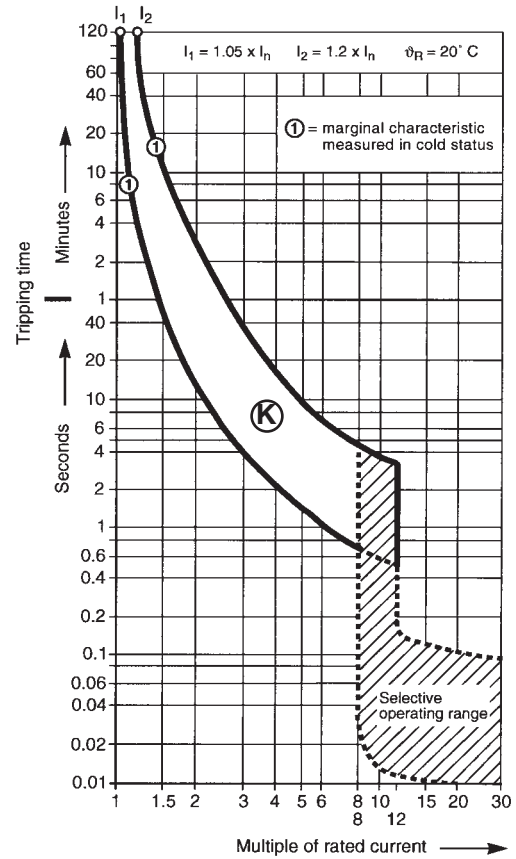

- ⓐ tepelná spoušť
- ⓑ elektromagnetická spoušť

5

Omezení měrné propuštěné energie

Vypnutí instalovaného elektrického obvodu jističem v případě zkratu vyžaduje určitou dobu. Tato doba závisí na charakteristice jističe a na velikosti zkratového proudu. Během této doby část nebo dokonce celý zkratový proud protéká obvodem. Parametr I₂t definuje tzv. „měrnou propuštěnou energii“, tj. měrnou energii, která projde přes jistič při průtoku zkratového proudu I_{cc} za dobu trvání vypínací doby t.

Tímto způsobem je možno stanovit schopnost jističe omezit, tzn. vypnout vysoké proudy až do jmenovité hodnoty vypínacího proudu přístroje a to tím, že jistič je schopen omezit vrcholovou hodnotu takového proudu na hodnotu výrazně nižší než by bylo možno očekávat.

Této omezovací vlastnosti lze dosáhnout použitím vypínacího mechanismu, který velmi rychle rozepne jistič a který je charakterizován následujícími výhodami:

- omezí tepelné a dynamické vlivy proudu působícího na jistič i na chráněný obvod;
- umožní snížení rozměrů jističe s těmito proudově omezujícími vlastnostmi, aniž by došlo ke snížení hodnoty vypínací schopnosti;
- výrazným způsobem snižuje množství ionizovaných plynů a jisker vytvářených během hoření oblouku při zkratu a tedy snižuje nebezpečí zapálení a následného požáru.

I_{rms} = očekávaný symetrický zkratový proud

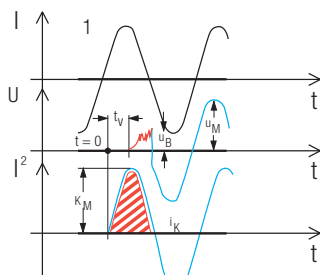

Jistič bez proudově omezujících vlastností

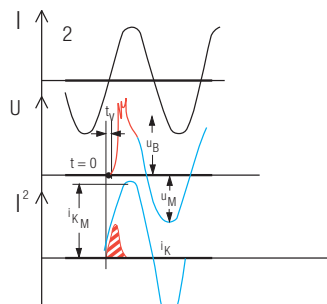

Jistič s proudově omezujícími vlastnostmi

Oscilogram vypínání zkratu dvěma různými jističi:

- 1** = klasický jistič bez proudově omezujících vlastností
- 2** = jistič s proudově omezujícími vlastnostmi
- u_B** = napětí elektrického oblouku (červená)
- u_M** = zbytkové napětí (modrá)

Zkratový proud

- červená** = druhá mocnina efektivní hodnoty zkratového proudu
- modrá** = očekávaná hodnota druhé mocniny zkratového proudu (zkratem přemostěný jistič)
- i_{KM}** = maximální hodnoty symetrické složky druhé mocniny zkratového proudu

šrafovaná plocha

- červená** = měrná propuštěná energie a porovnání obou případů cases

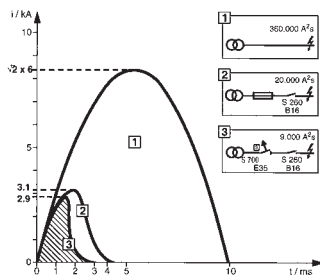

Omezení propuštěné energie

Hlavní selektivní jističe jako např. S 700 podporují následně zařazené jističe při zvládnání zkratových stavů tím, že dále snižují hodnotu propuštěné energie a přitom nevypnou obvod. Tímto způsobem se zvýší provozní dostupnost elektrického napájení a tedy redukuje negativní vlivy působící na síť a instalované zařízení.

Max. výdržná měrná propuštěná energie kabelů

Průřez kabelu mm ²	PVC	EPR	HEPR
50	33,062,500	39,062,500	51,122,500
35	16,200,625	19,140,625	25,050,025
25	8,265,625	9,765,625	12,780,625
16	3,385,600	4,000,000	5,234,944
10	1,322,500	1,562,500	2,044,900
6	476,100	562,500	736,164
4	211,600	250,000	327,184
2.5	82,656	97,656	127,806
1.5	29,756	35,156	46,010

Výběr kabelu závisí jednak na hodnotě měrné propuštěné energie konkrétního jističe a na proudonosné schopnosti a napětovém poklesu napájecí sítě.

Údaje z předcházející tabulky ve vazbě na následující kabely:

PVC	EPR	HEPR
FM9	H07RN-F	N07G9-K
FM9OZ1		FTG10OM1
N07V-K		RG7OR
FROR		FG7OM1
		FG7OR

Označení

Vazba kabelu na normy	harmonizované	H
	národní kabely uznané ze strany CENELC	A
Poměr jmenovitých napětí U₀/U	100/100 ≤ U ₀ /U < 300/300	01
	300/300 V	03
	300/500 V	05
	450/750 V	07
	750/1000 V	1
Izolační materiály a nekovový plášť kabelu	etylén-vinylacetát	G
	minerální plášť	M
	polyvinylchlorid	V
Druh vodičové žíly v kabelu	pružný vodič, pro pevné zabudování	K

Některé kabely běžně na trhu jsou identifikovány různými názvy, v souladu s označením UNEL 36011.

Diagramy měrné propuštěné energie I²t

Křivky měrné propuštěné energie (I²t) vyjádřené v jednotkách A²s (A = ampéry, s = sekundy) v porovnání s očekávanou efektivní hodnotou zkratového proudu (I_{rms}) v kA.

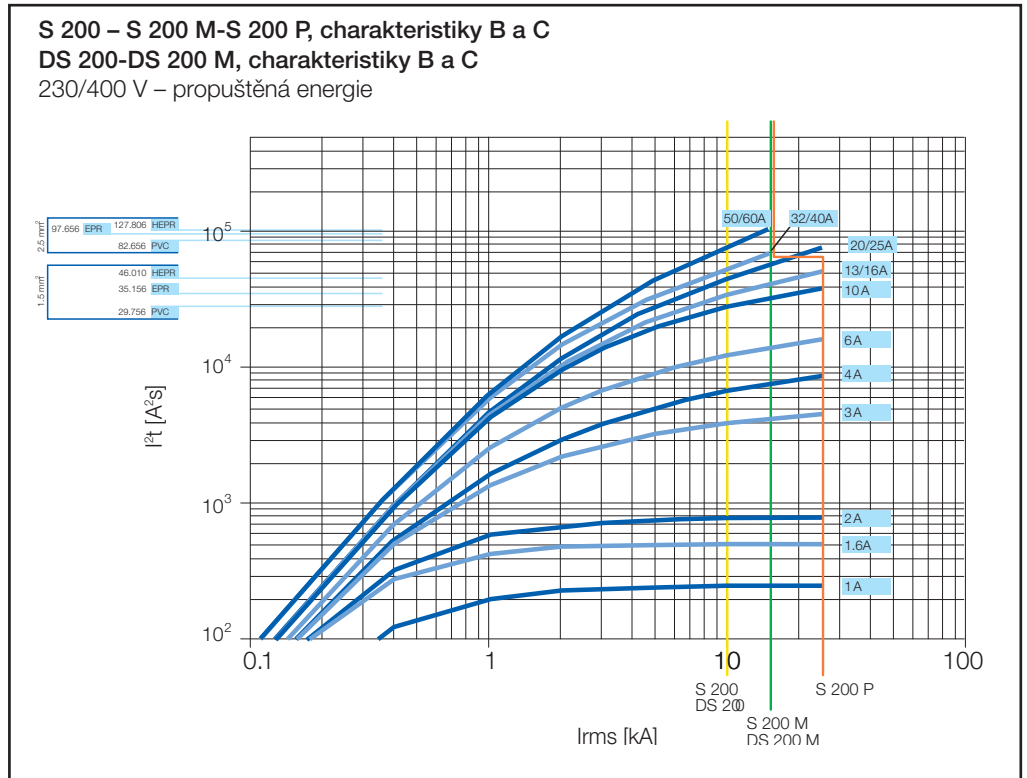

5

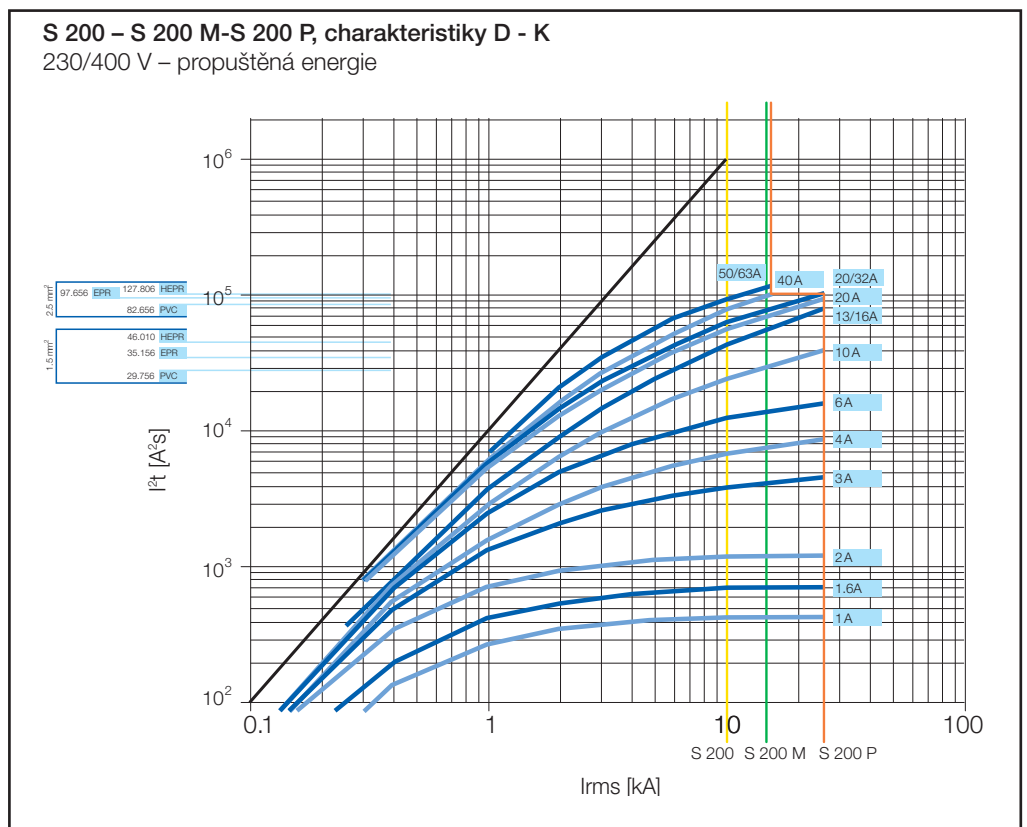

S 200 P, charakteristika Z
230/400 V – propuštěná energie

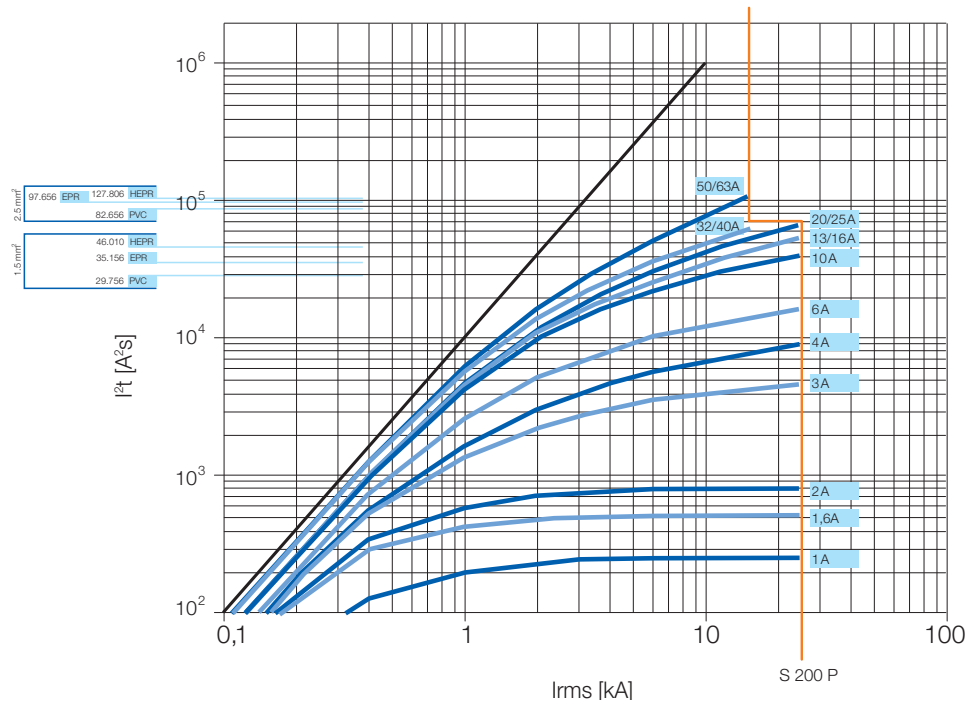

S 280 80-100 A, charakteristika B
230/400 V – propuštěná energie

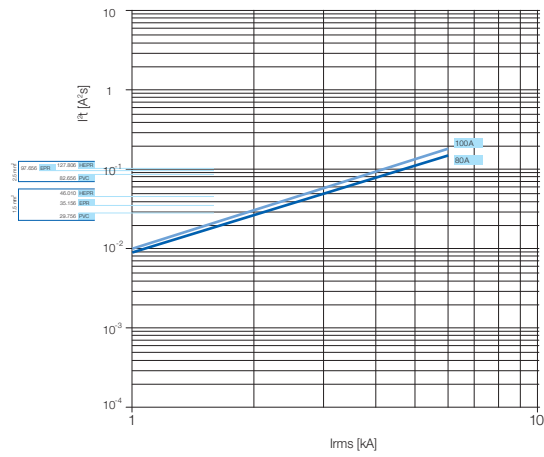

S 280 80-100 A, charakteristika C
230/400 V – propuštěná energie

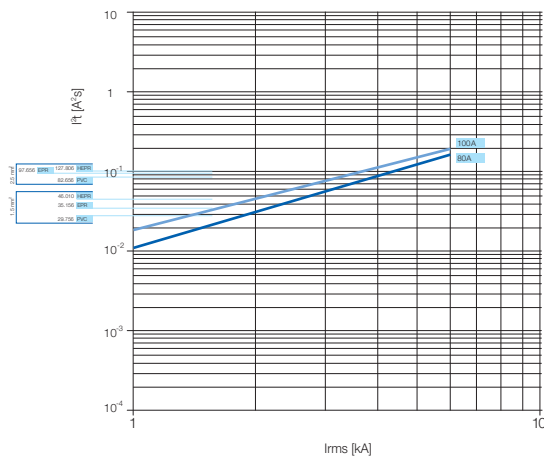

5

S 280 charakteristika K, Z
230/400 V – propuštěná energie

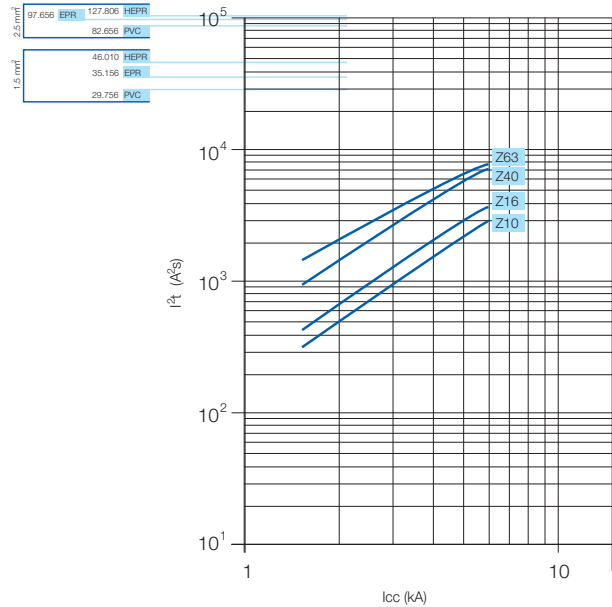
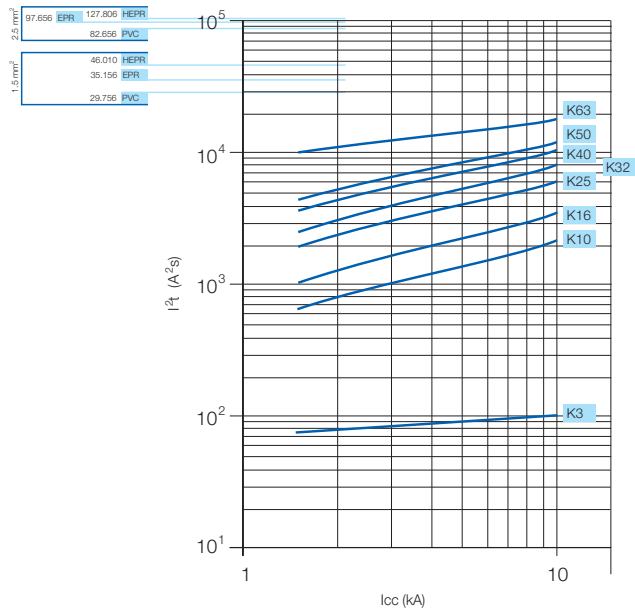

S 290 charakteristika C, D
230/400 V – propuštěná energie

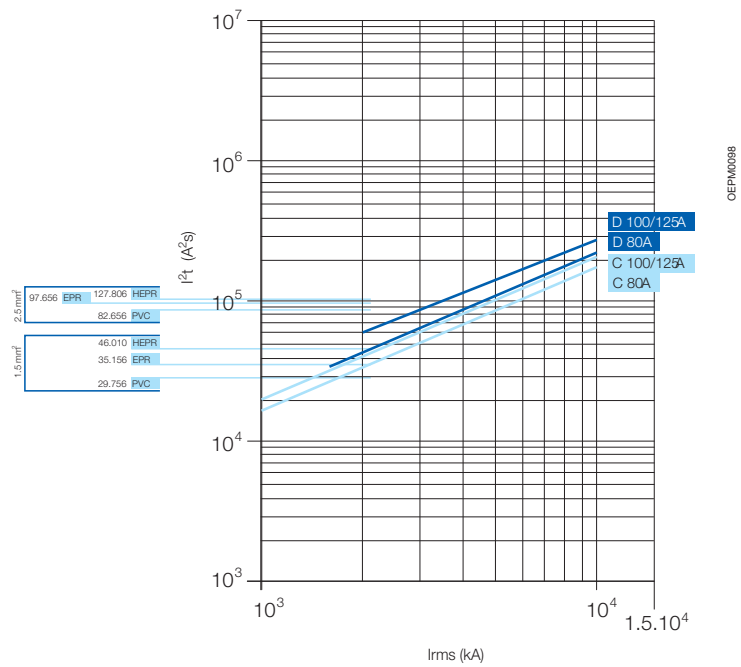

S 700, charakteristika E
230/400 V – propuštěná energie

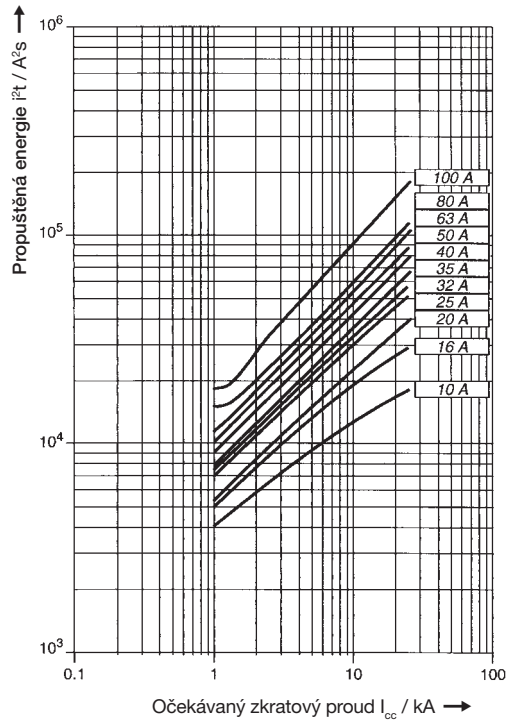

2CDC 022 160 F0103

S 700 charakteristika K
230/400 V – propuštěná energie

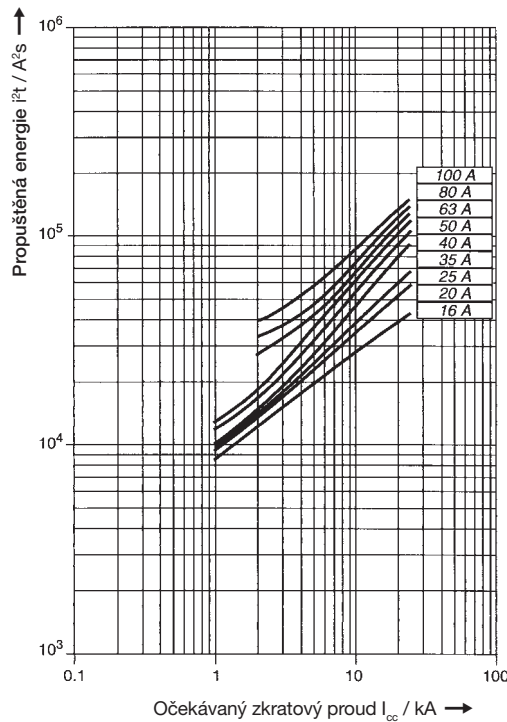

2CDC 022 162 F0103

5

700, charakteristika E
230/400 V – propuštěná energie (I_{peak})

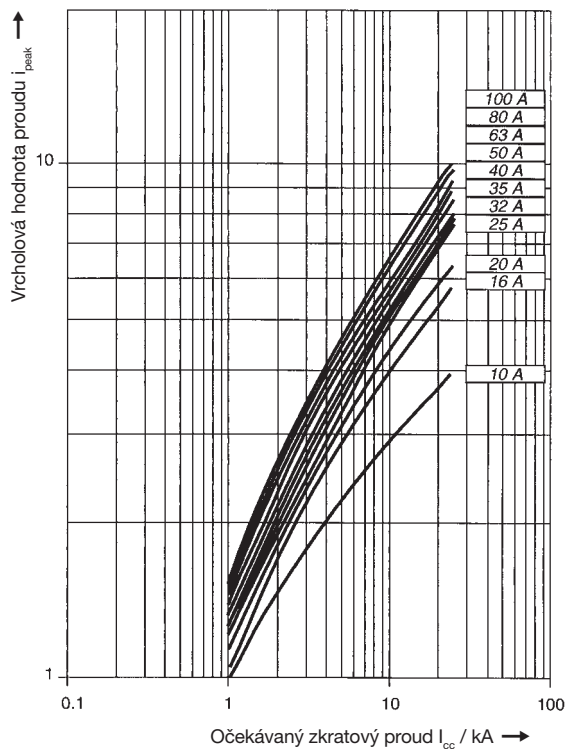

2CDC 022 164 F0103

S 700 charakteristika K
230/400 V – propuštěná energie (I_{peak})

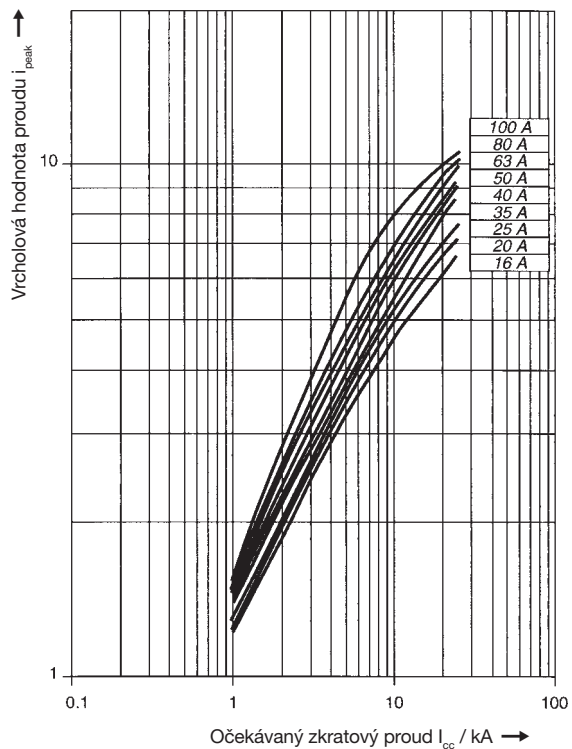

SK 0276 Z 02

800 S, charakteristiky B, C, K a D
230 V – propuštěná energie

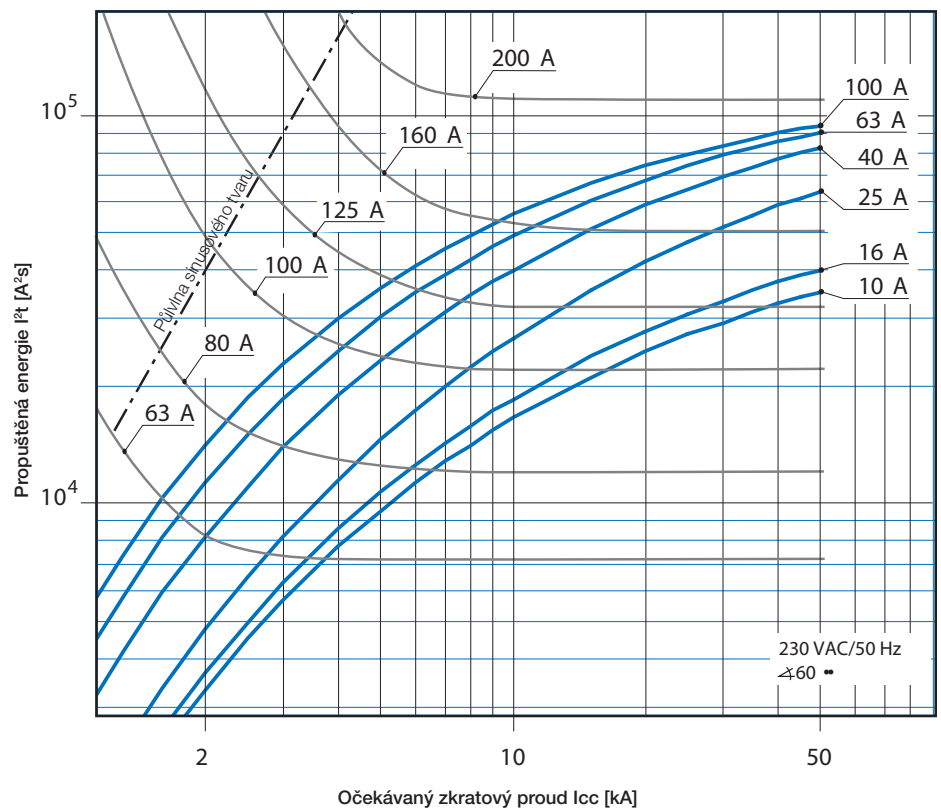
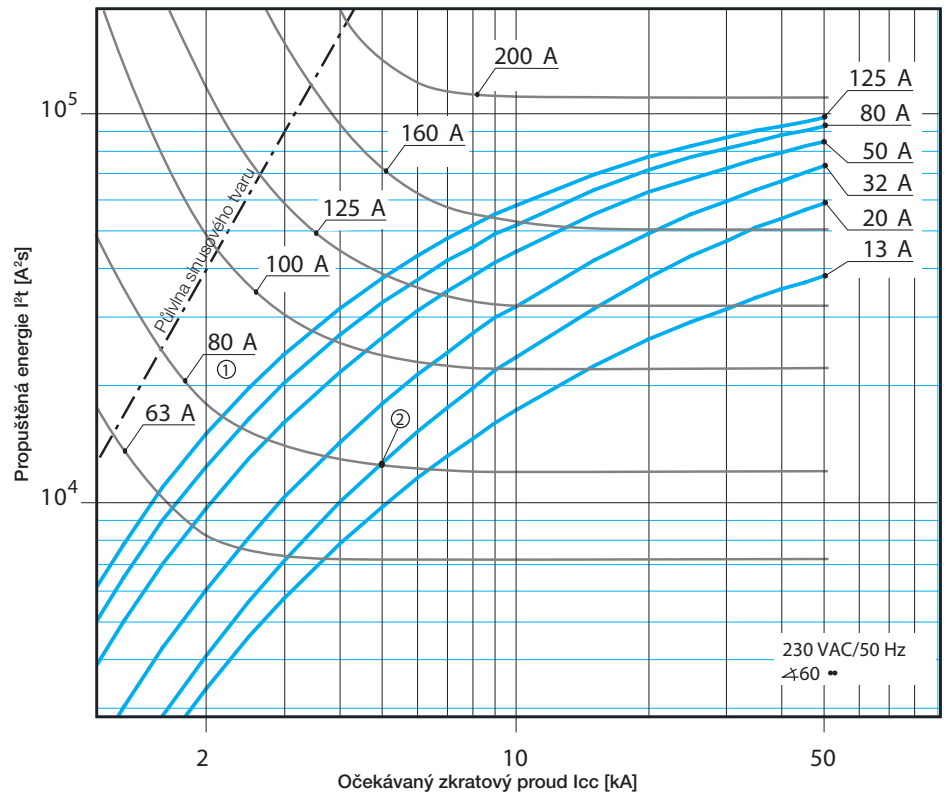

- ① Minimální energie I²t před vznikem elektrického oblouku, např. pojistka NH80 gL/gG
② Max. propuštěná energie I²t, např. S801 S-C20

S800 S, charakteristiky B, C, K a D
400 V – propuštěná energie

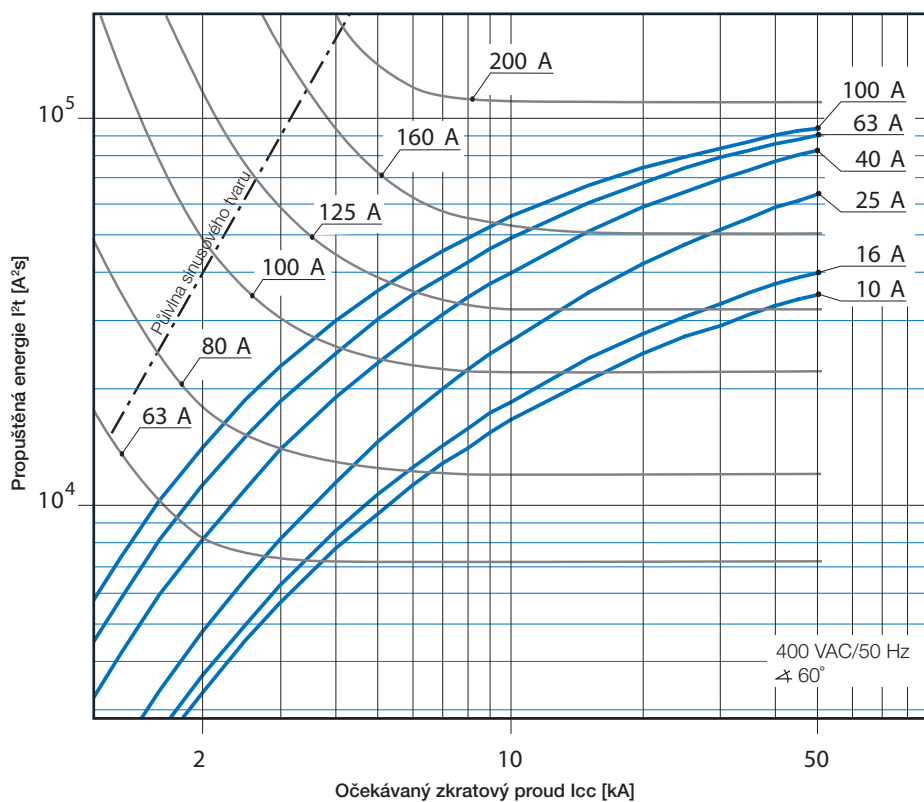
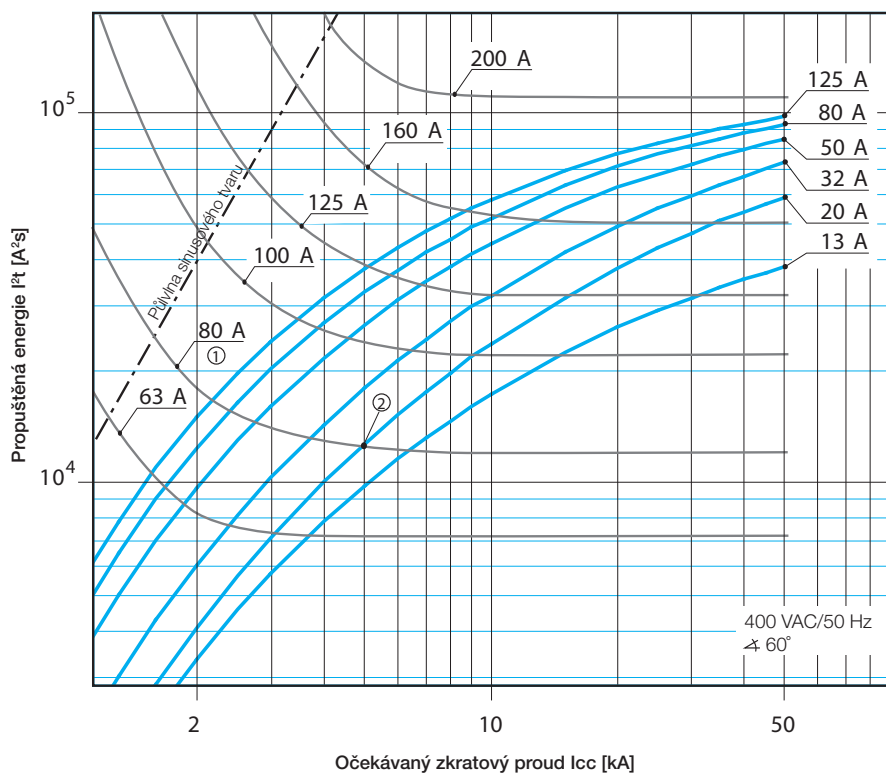

① Minimální energie I^2t před vznikem elektrického oblouku, např. pojistka NH80 gL/gG
② Max. propuštěná energie I^2t , např. S801 S-C20

S800 N, charakteristiky B, C a D
230 V – propuštěná energie

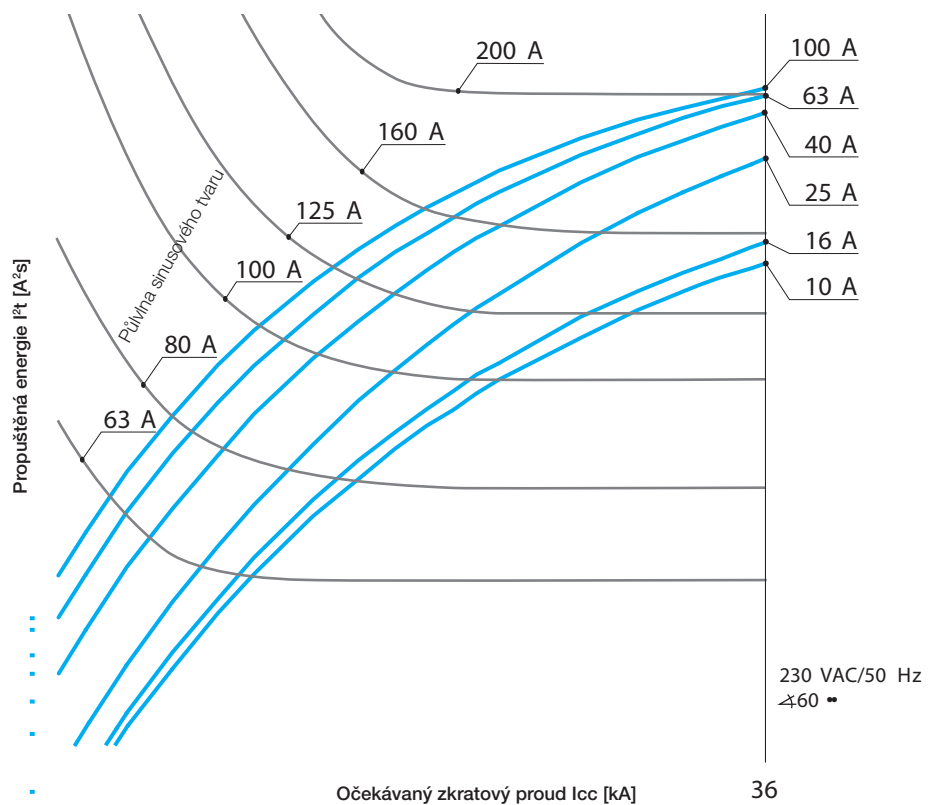
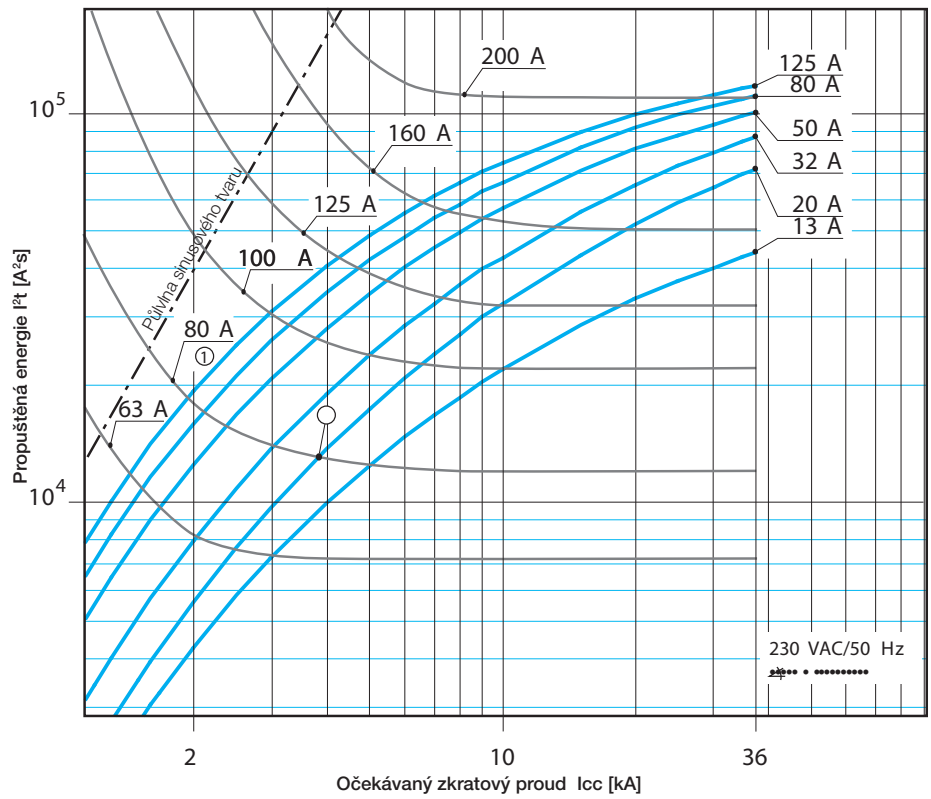

- ① Minimální energie I²t před vznikem elektrického oblouku, např. pojistka NH80 gL/gG
② Max. propuštěná energie I²t, např. S801 S-C20

S800 N, charakteristiky B, C a D
400 V – propuštěná energie

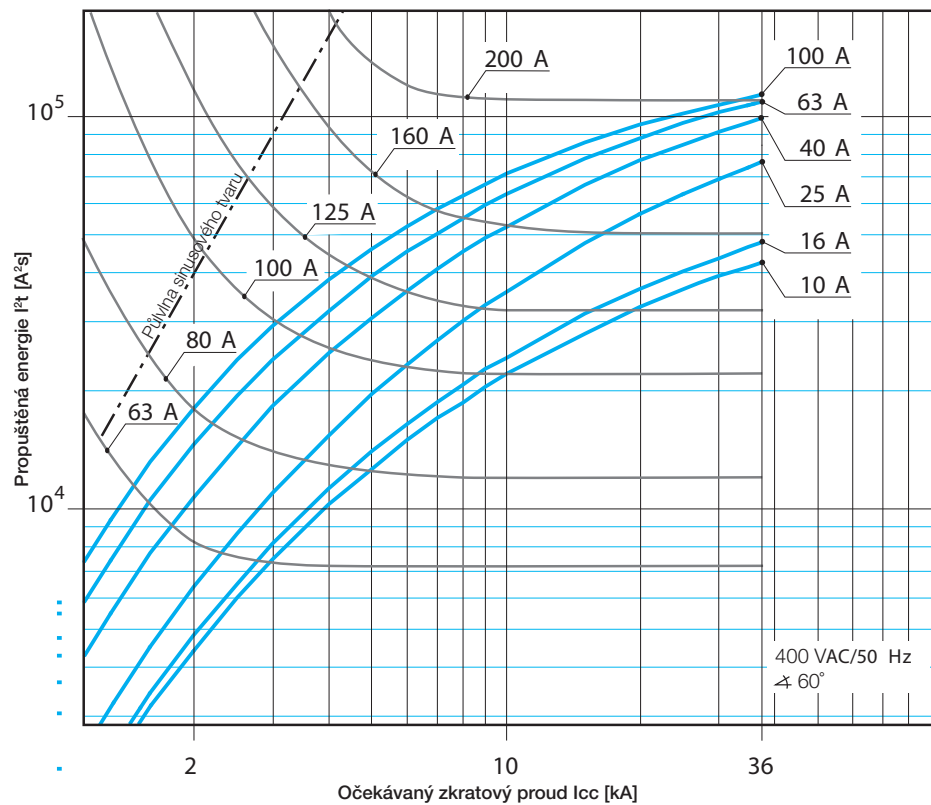
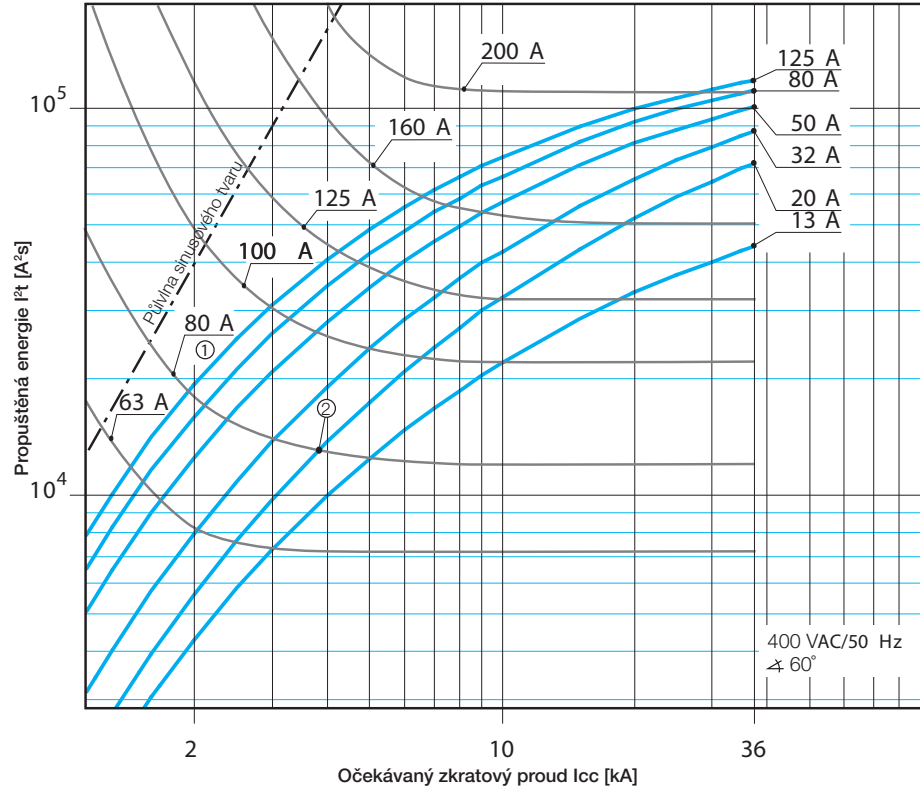

① Minimální energie I^2t před vznikem elektrického oblouku, např. pojistka NH80 gL/gG
② Max. propuštěná energie I^2t , např. S801 S-C20

DS201 L – DS 201 – DS201 M
DS202C – DS202C M, charakteristiky B a C
230 V – propuštěná energie

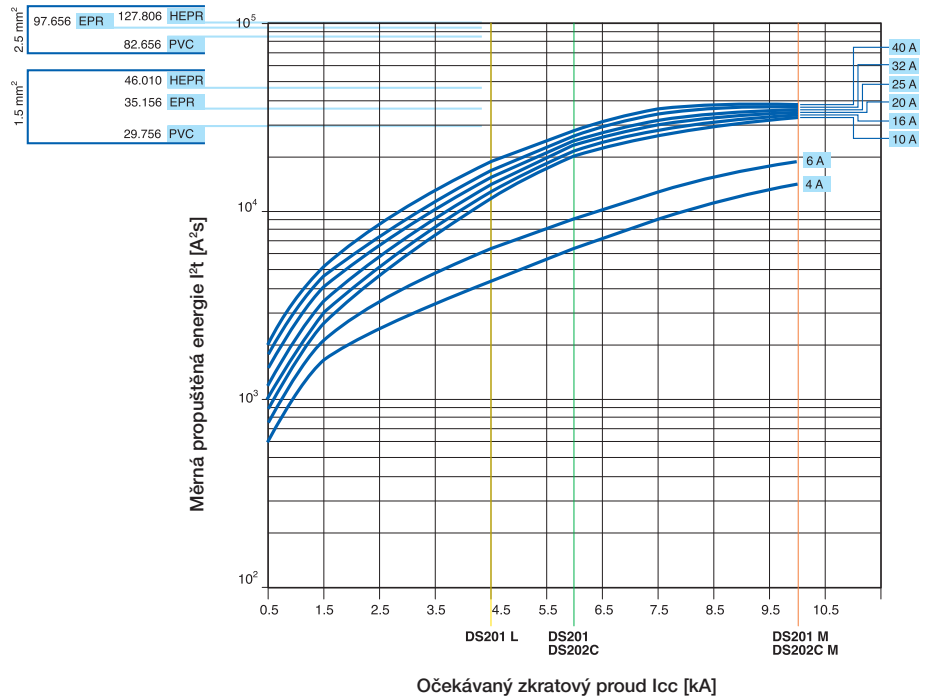

Omezovací křivky – vrcholové hodnoty proudu

Křivky I_p udávají vrcholové hodnoty proudu (v jednotkách kA), v závislosti na očekávaném symetrickém zkratovém proudu (kA).

5

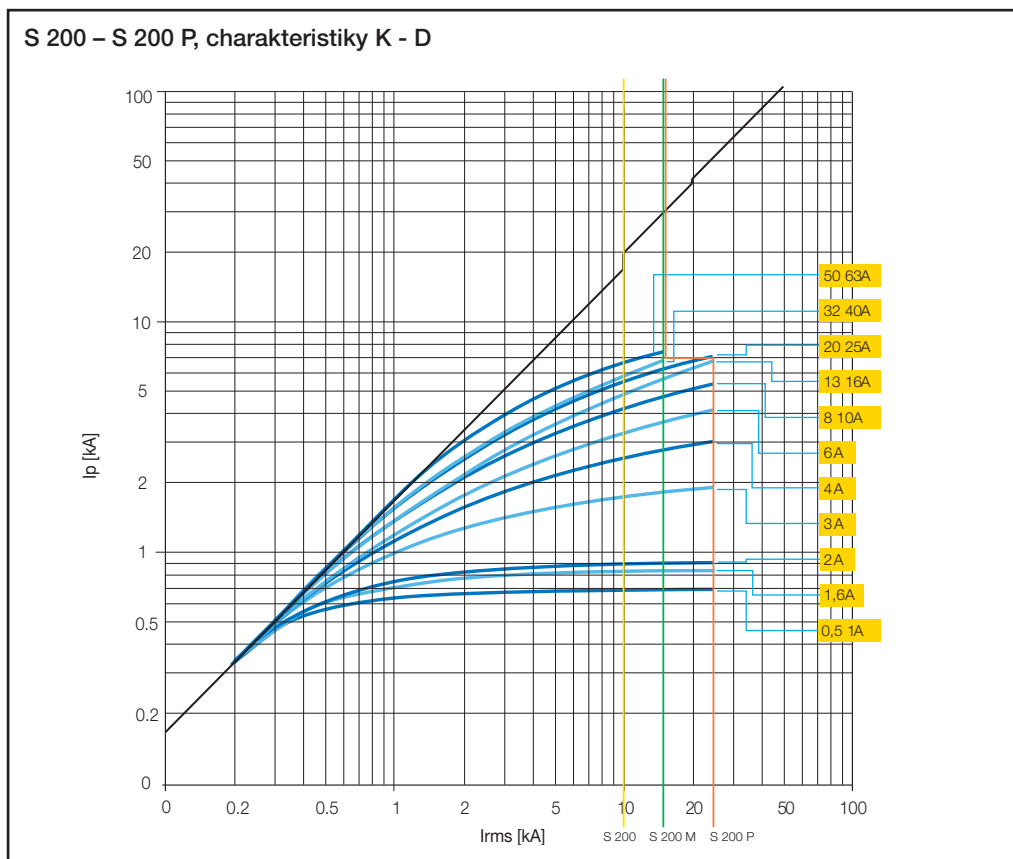
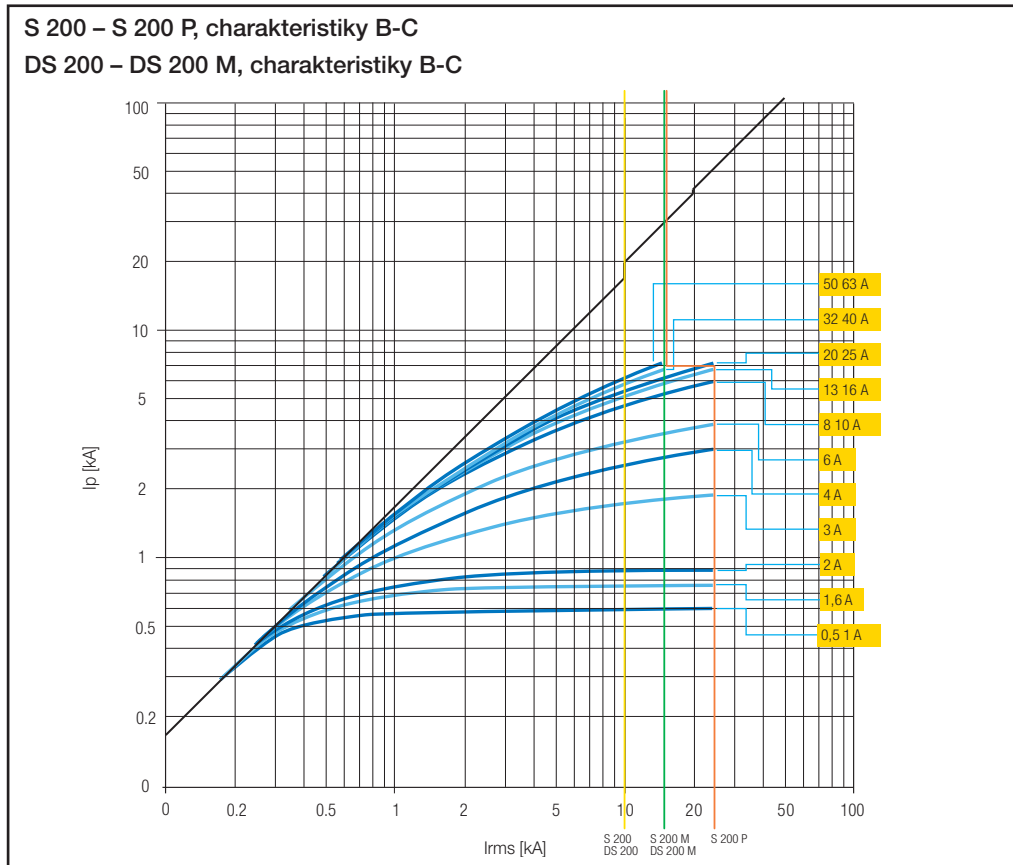

S 200 P, charakteristika Z

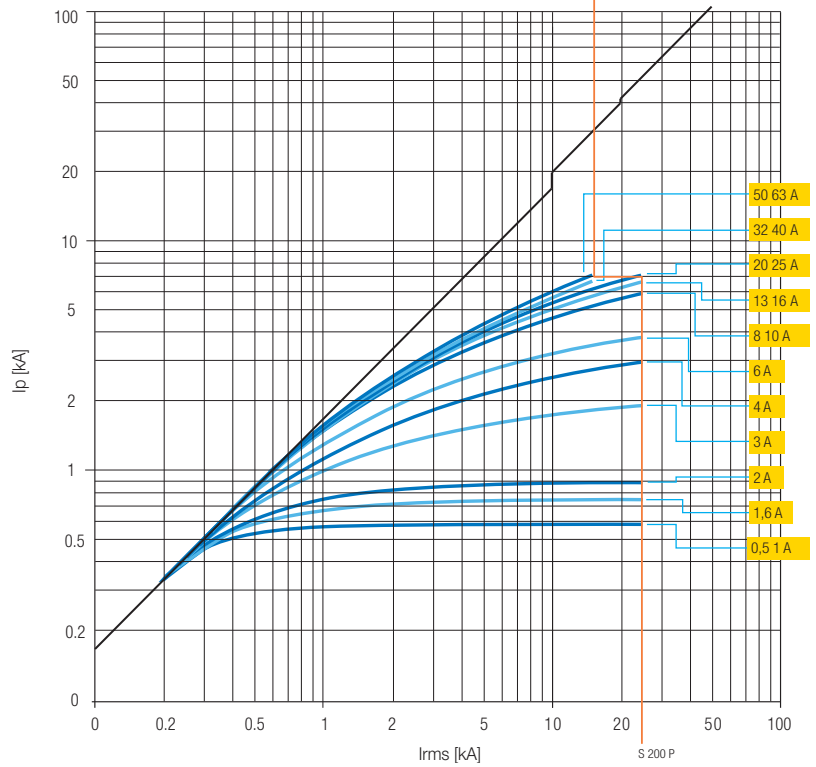

5

S 280 80-100 A, charakteristika B

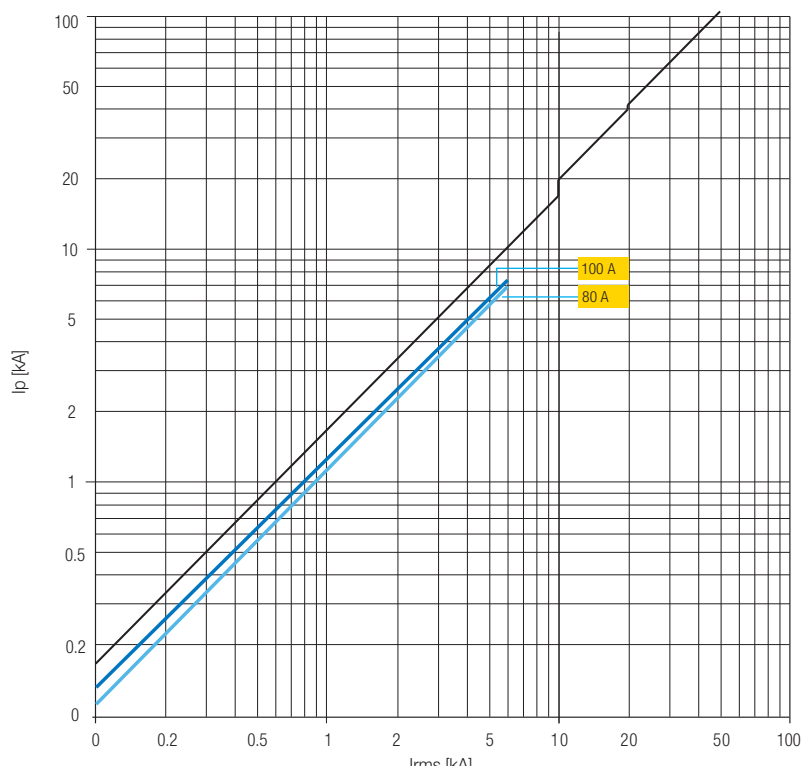

SN 280 80-100 A, charakteristika C
230 V

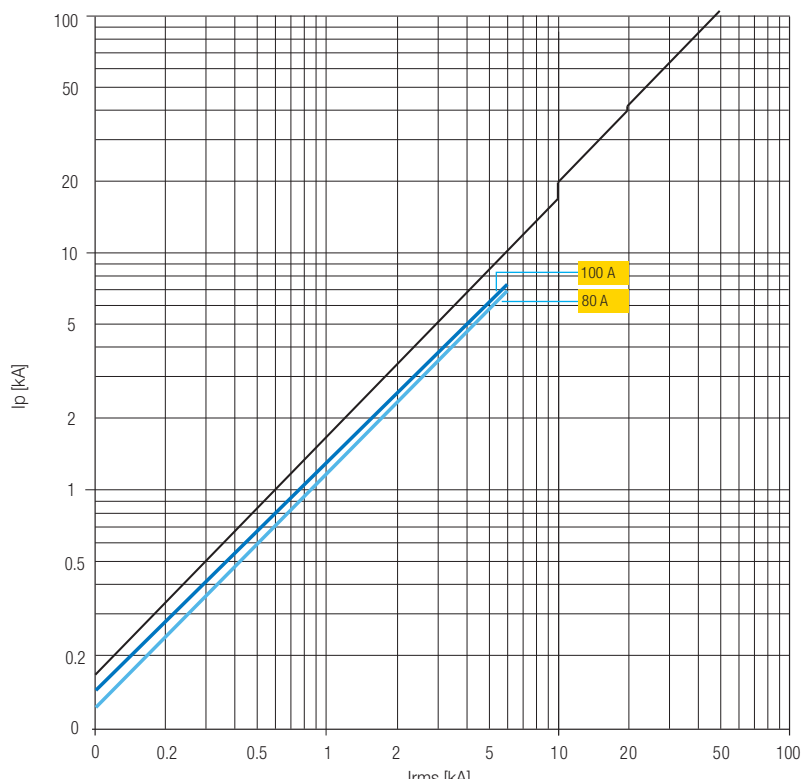

S800 S, charakteristika B, C, K a D

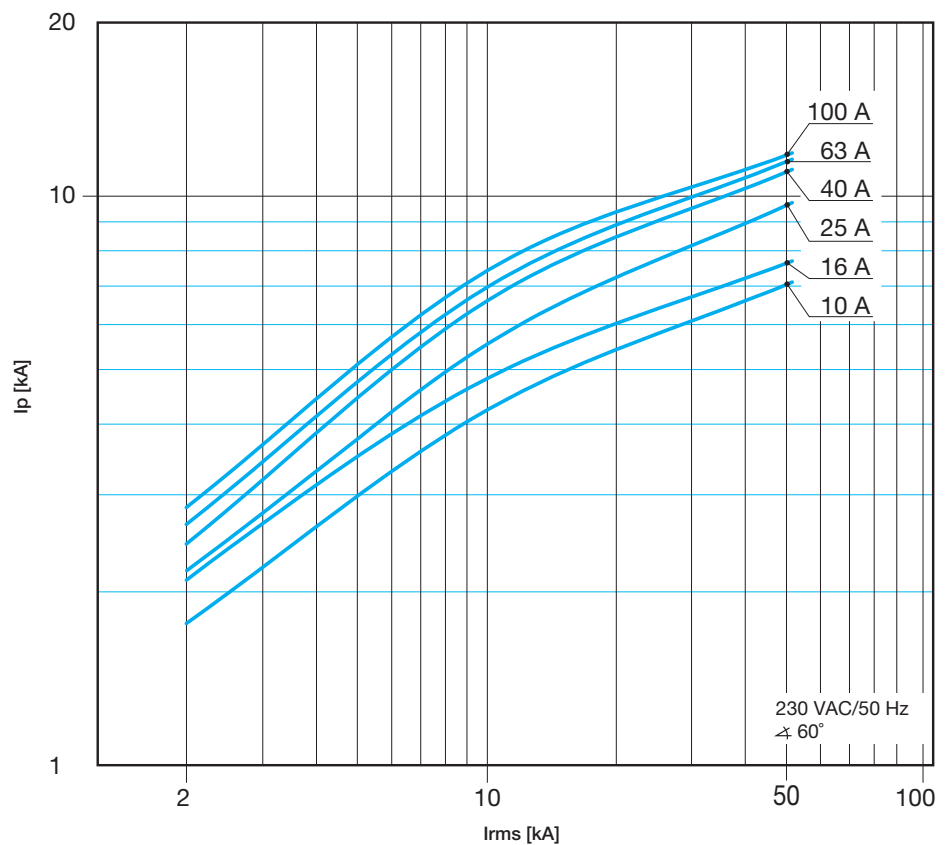
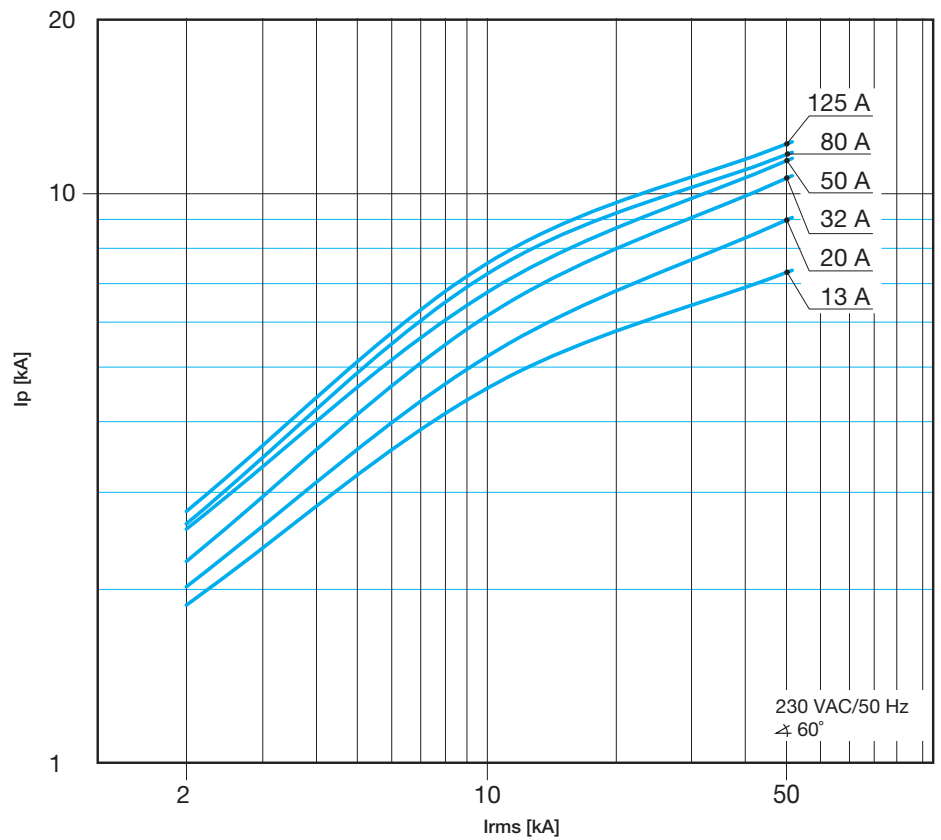

5

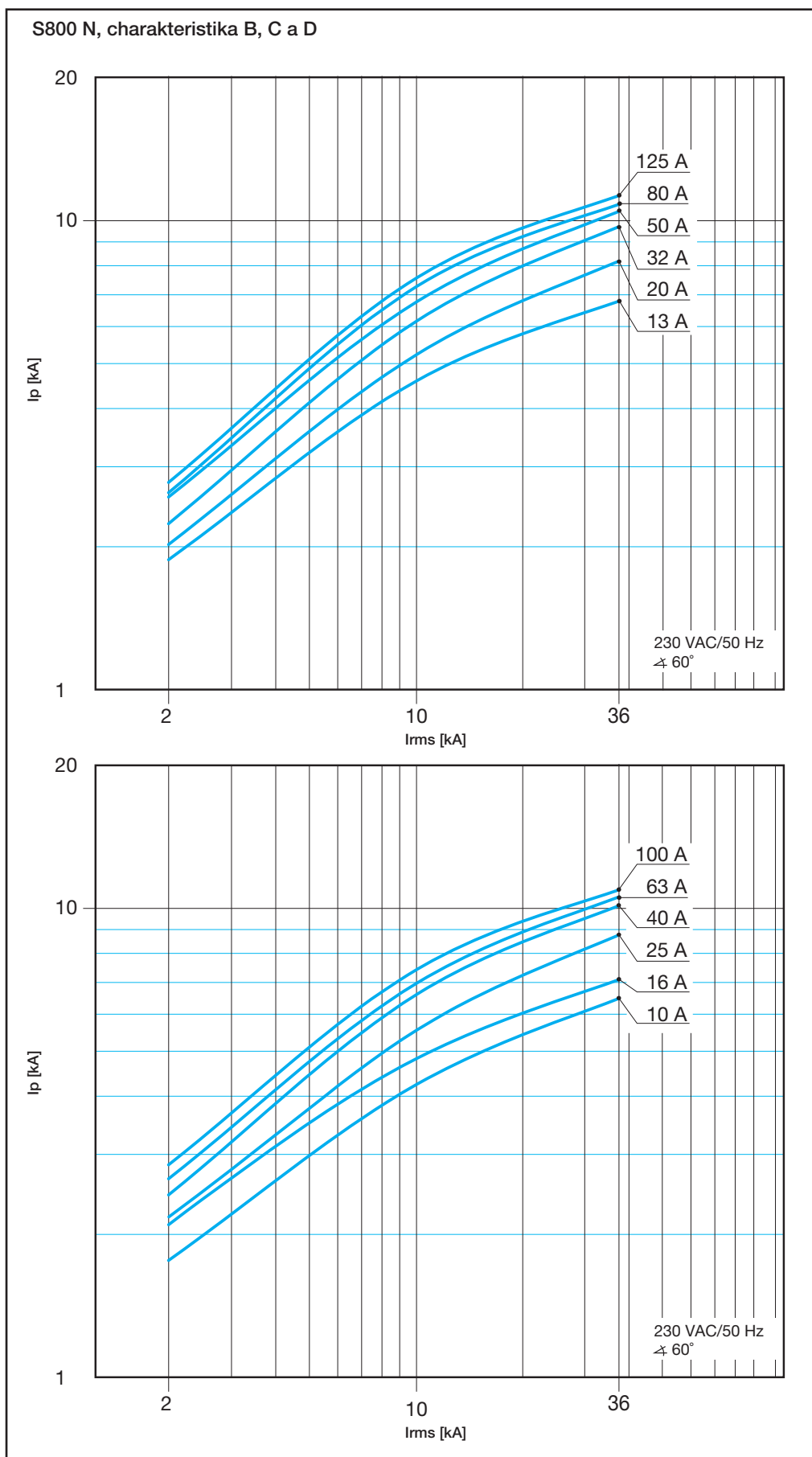

DS201 L - DS201 - DS 201 M
DS202C - DS202C M charakteristiky B a C
230 V

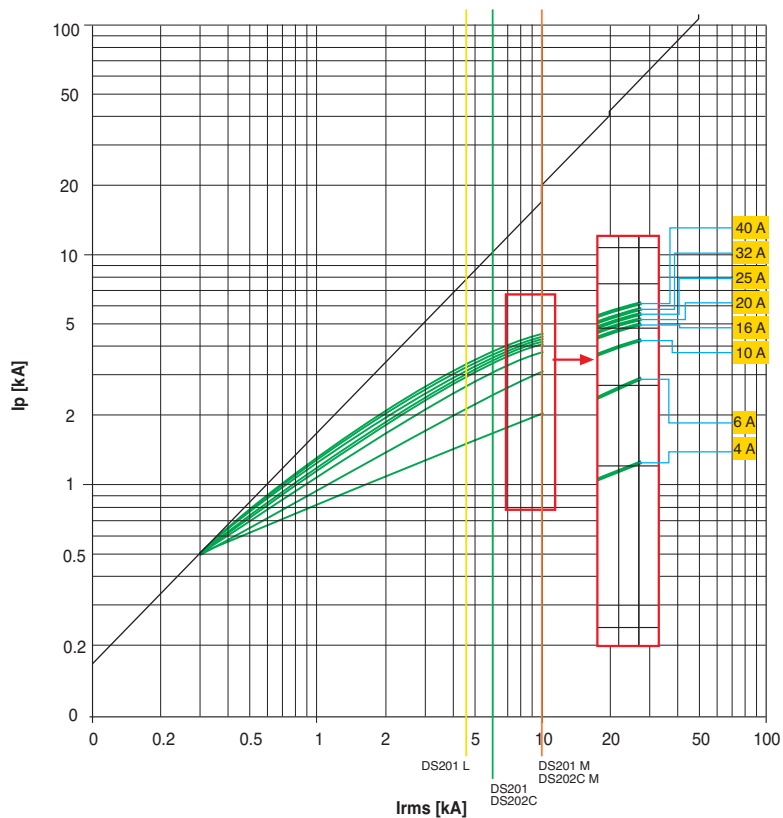

Záložní ochrana

Tabulky v textu níže uvádí hodnotu, pro kterou je ověřena záložní ochrana mezi kombinací vybraných jističů (uvedena v kA, ve vazbě na vypínací schopnost jističe, podle normy IEC 60947-2). Tyto tabulky obsahují možné kombinace mezi kompaktními jističi ABB SACE Tmax a jističi uvedenými výše a také mezi modulárními jističi ABB.

Hodnoty uváděné v tabulkách jsou vázány na napětí:

- V_n = 230/240 V AC pro koordinaci s modulárními jističi SN 201
- V_n = 400/415 V AC pro všechny další kombinace.

Selektivní ochrana

Tabulky v textu níže uvádí hodnotu, pro kterou je ověřena selektivní ochrana mezi kombinací vybraných jističů (uvedena v kA, ve vazbě na vypínací schopnost jističe, podle normy IEC 60947-2). Tyto tabulky obsahují možné kombinace mezi kompaktními jističi ABB SACE Tmax a modulárními jističi ABB. Hodnoty v tabulkách představují maximální možnou hodnotu získanou z rozlišení mezi napájecí a zatěžovací stranou jističe, a tato hodnota je vázána na následující napětí:

- V_n = 230/240 V AC pro jističe SN 201 a V_n = 400/415 V AC pro napájecí stranu jističů při koordinaci mezi modulárními jističi typu SN 201 (viz obr.).
- V_n = 400/415 V AC pro všechny další koordinace.

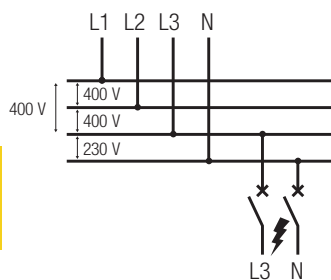

Pokyny všeobecného charakteru

- Funkce I elektronické spouště jističů na napájecí straně musí být vyloučena (I3 je ve stavu VYP.)
- Magnetická spoušť u jističů s termomagnetickou (TM) nebo pouze magnetickou (M) spouští, umístěných na napájecí straně, musí být 10xI_n a nastavena na maximální mezní hodnotu;
- Pro správnou funkci je zásadně důležitá kontrola, aby uživatelem provedená nastavení elektronických a termomagnetických relé u jističů instalovaných na zatěžovací a napájecí straně nevykazovala průsečíky na časově-proudových křivkách.

Pozn.:

Následující tabulky uvádí vypínací schopnosti jističů SACE Tmax pro napětí 415 V AC.

Tmax @ 415 V AC

Verze	I _{cu} [kA]
B	16
C	25
N	36
S	50
H	70
L (T2)	85
L (T4, T5)	120
V	200

Legenda

MCB = miniaturní jistič (typy , S2, S 800)

MCCB = kompaktní jističe (Tmax)

U kompaktních a vzduchových jističů:

TM = termomagnetická spoušť

- TMD (Tmax)
- TMA (Tmax)

M = pouze magnetická spoušť

- MF (Tmax)
- MA (Tmax)

EL = elektronická spoušť

- PR221DS - PR222DS (Tmax)

U miniaturních jističů:

B = vypínací charakteristika (I_m=3...5I_n)

C = vypínací charakteristika (I_m=5...10I_n)

D = vypínací charakteristika (I_m=10...20I_n)

K = vypínací charakteristika (I_m=10...14I_n)

Z = vypínací charakteristika (I_m=2...3I_n)

Pokud vhodné řešení nenajdete v těchto tabulkách, prohlédněte si internetovou stránku: <http://bo.it.abb.com> nebo kontaktujte společnost ABB SACE

MCB - MCB @240 V

Zatěžovací strana	Char.	I _{cu} [kA]	Napájecí strana	S200	S200M	S200P	S200P	S280	S290	S800S	25gL	40gL	50gL	63gL	80gL	100gL	
				B-C	B-C	B-C	B-C	B-C	C-D	B-C-D-K							
			I _n [A]	0,5...63	0,5...63	0,5...25	32...63	80...100	80...125	10...125							
SN201 L/DS201 L	B,C	6	2...40	20	25	40	25	15	15	50	35	25	20	15	10	10	
SN201/DS201/DS202C	B,C,D	10	2...40	20	25	40	25	15	15	50	35	25	20	15	10	10	
SN201 M/DS201 M/ DS202C M	B,C	10	2...40	20	25	40	25	15	15	50	35	25	20	15	10	10	
S200	B,C,K,Z	20	0,5...63		25	40	25			50							
S200 M	B,C,D	25	0,5...63			40				50							
S200 P	B,C	40	0,5...25							50							
	D,K,Z	25	32...63							50							
S290	C,D,K	25	80...125														
S800	B,C	100	10...125														

5

MCCB @ 415 V - MCB/RCBO @ 240 V

Zatěžovací strana	Char.	I _n [A]	I _{cu} [kA]	Napájecí strana ¹	T1	T1	T1	T2	T3	T2	T3	T2	T2
				Verze	B	C	N			S		H	L
					16	25	36			50		70	85
SN201 L DS201 L	B, C	2..25	6	16	16	16	20	10	20	10	20	20	
		32, 40		10	10	10	16		16		16		
SN201 DS201 DS202C	B, C, D, K	2..25	10	16	16	16	25	16	25	16	25	25	
		32, 40		16	16	16	16		16		16		
SN201 M DS201 M DS202C M	B, C	2..25	10	16	16	16	25	16	25	16	25	25	
		32, 40		16	16	16	16		16		16		

¹ Napájecí strana jističe 4P (obvod na zatěžovací straně je rozvětven mezi jednu fázi a nulu).

MCB - MCB @ 415 V

Zatěžovací strana	Char.	I _{cu} [kA]	I _n [A]	Napájecí strana	S200	S200M	S200P		S280	S290	S800N	S800S
					B-C	B-C	B-C		B-C	C	B-C-D	B-C-D-K
					10	15	25	15	6	15	36	50
					0.5..63	0.5..63	0.5..25	32..63	80, 100	80..125	25..125	25..125
S200	B,C,K,Z	10	0.5..63			15	25	15		15	36	50
S200M	B,C	15	0.5..63				25				36	50
S200P	B,C, D,K,Z	25	0.5..25								36	50
		15	32..63								36	50
S280	B,C	6	80, 100									
S290	C,D	15	80..125									
S800N	B,C,D	36	10..125									
S800S	B,C,D,K	50	10..125									

MCCB - MCB @ 415 V

Zatěžovací strana	Char.	I _n [A]	I _{cu} [kA]	Napájecí strana	T1	T1	T1	T2	T3	T4	T2	T3	T4	T2	T4	T2	T4	T4		
				Verze	B	C	N			S			H		L	L	V			
					16	25	36			50			70		85	120	200			
S200	B,C,K,Z	0.5..10	10		16	25	30	36	36	36	36	40	16	40	40	40	40	40	40	
		13..63																		
S200M	B,C	0.5..10	15		16	25	30	36	36	36	50	40	25	40	70	40	85	60	40	40
		13..63																		
S200P	B,C, D,K,Z	0.5..10	25		16	25	30	36	36	36	50	40	40	40	70	40	85	60	40	40
		13..25																		
		32..63																		
S280	B,C	80, 100	6		16	16	16	36	16	30	36	16	30	36	30	36	30	30	30	30
S290	C,D	80..125	20 (15*)		16	25	30	36	30	30	50	30	30	70	30	85	30	30	30	30
S800N	B,C,D	10..125	36											70	70	85	120	200	200	200
S800S	B,C,D,K	10..125	50											70	70	85	120	200	200	200

* pouze pro charakteristiku D

Fuse gG, gL - MCB S 200, S 200 M

240 V		Napájecí strana	Pojistka gG, gL
Zatěžovací strana	Charakteristika	In [A]	
S200 S200 M	B	6	63
		10...20	100
		25...32	100
		40	125
		50...63	160
S200 S200 M	C	3...4	20
		6	40
		8	63
		10...20	100
		25...32	100
		40	125
		50...63	160
S200	K	3	20
		4	25
		6...10	63
		16...20	80
		25...32	100
		40	125
		50...63	160
S200	Z	3...4	20
		6	35
		8	40
		10...16	63
		20...25	80
		32...40	100
		50...63	125

Tato tabulka ukazuje koordinaci mezi jističem a předřazenou pojistkou s určitým maximálním proudem. Kombinace těchto dvou ochranných zařízení umožňuje zvýšit vypínací schopnost až na hodnotu platnou pro pojistku.
Tzn. následně zařazen je jistič S 202 C16, předřazená pojistka s In do 100 A (vypínací schopnost 100 kA). Jistič zaručuje ochranu do 100 kA.

Kompaktní jistič @ 415 V 4P – SN201/DS201/DS202C @ 240 V

			Napájecí strana	T1																				
			Verze	B, C, N																				
			Druh spouště	TMD																				
			I _n [A]	160																				
Zatěžovací strana	Char.	I _{cu} [kA]	I _n [A]	16	20	25	32	40	50	63	80	100	125	160 ²	160	16	20	25	32	40	50			
SN201 L DS201 L	B, C	6	≤4	T	T	T	T	T	T	T	T	T	T	T	T	T	T	T	T	T	T			
	B, C		6	T	T	T	T	T	T	T	T	T	T	T	T	T	T	T	T	T	T	T		
	B, C		10			3	3	3	4.5	T	T	T	T	T	T	T		3 ¹	3	3	3	4.5		
	B, C		16					3	4.5	5	T	T	T	T	T	T				3 ¹	3	4.5		
	B, C		20						3	5	T	T	T	T	T	T				3 ¹		3		
	B, C		25							5	T	T	T	T	T	T						3 ¹		
	B, C		32								T	T	T	T	T	T						3 ¹		
	B, C		40									T	T	T	T	T							3 ¹	
SN201 DS202C	B, C, D, K	10	≤4	T	T	T	T	T	T	T	T	T	T	T	T	T	T	T	T	T	T			
	B, C, D, K		6	6	6	6	6	6	6	T	T	T	T	T	T	T	T	T	T	T	T			
	B, C, D, K		8			3	3	3	4.5	7.5	8.5	T	T	T	T	T		3 ¹	3	3	3	4.5		
	B, C, D, K		10			3	3	3	4.5	7.5	8.5	T	T	T	T	T		3 ¹	3	3	3	4.5		
	B, C, D, K		13					3	4.5	5	7.5	T	T	T	T	T				3 ¹	3	4.5		
	B, C, D, K		16					3	4.5	5	7.5	T	T	T	T	T				3 ¹	3	4.5		
	B, C, D, K		20						3	5	6	T	T	T	T	T				3 ¹		3		
	B, C, D, K		25							5	6	T	T	T	T	T						3 ¹		
	B, C, D, K		32								6	7.5	T	T	T	T						3 ¹		
	B, C, D, K		40									7.5	T	T	T	T							3 ¹	
	SN201 M DS201 M DS202C M		B, C	10	≤4	T	T	T	T	T	T	T	T	T	T	T	T	T	T	T	T	T	T	
B, C		6	6		6	6	6	6	6	12	T	T	T	T	T	T	T	T	T	T	T			
B, C		10				3	3	3	4.5	7.5	8.5	T	T	T	T	T		3 ¹	3	3	3	4.5		
B, C		13						3	4.5	5	7.5	T	T	T	T	T				3 ¹	3	4.5		
B, C		16						3	4.5	5	7.5	T	T	T	T	T				3 ¹	3	4.5		
B, C		20							3	5	6	T	T	T	T	T				3 ¹		3		
B, C		25								5	6	T	T	T	T	T						3 ¹		
B, C		32									6	7.5	T	T	T	T						3 ¹		
B, C		40										7.5	T	T	T	T							3 ¹	

Jistič na napájecí straně, 4P (obvod na zatěžovací straně je rozvětven mezi fází a nulou)

Jistič na zatěžovací straně 1P+N (230/240 V)

¹ Hodnota platná pro jistič na napájecí straně, vybavený pouze magnetickou spouští

² Proud nulou hodnoty 50%

T2													T3											
N, S, H, L													N, S											
TMD, MA								EL					TMD, MA											
160													250											
	63	80	100	125 ²	125	160 ²	160	10	25	63	100	160	63	80	100	125 ²	125	160 ²	160	200 ²	200	250 ²	250	
	T	T	T	T	T	T	T	T	T	T	T	T	T	T	T	T	T	T	T	T	T	T	T	T
	T	T	T	T	T	T	T		T	T	T	T	T	T	T	T	T	T	T	T	T	T	T	T
	T	T	T	T	T	T	T		T	T	T	T	T	T	T	T	T	T	T	T	T	T	T	T
	5	T	T	T	T	T	T			T	T	T	5	T	T	T	T	T	T	T	T	T	T	T
	5	T	T	T	T	T	T			T	T	T	5	T	T	T	T	T	T	T	T	T	T	T
	5	T	T	T	T	T	T			T	T	T	5	T	T	T	T	T	T	T	T	T	T	T
		T	T	T	T	T	T			T	T	T		T	T	T	T	T	T	T	T	T	T	T
		T	T		T	T	T				T	T		T	T		T	T	T	T	T	T	T	T
	T	T	T	T	T	T	T	T	T	T	T	T	T	T	T	T	T	T	T	T	T	T	T	T
	T	T	T	T	T	T	T		T	T	T	T	T	T	T	T	T	T	T	T	T	T	T	T
	7.5	8.5	T	T	T	T	T		T	T	T	T	7.5	8.5	T	T	T	T	T	T	T	T	T	T
	7.5	8.5	T	T	T	T	T		T	T	T	T	7.5	8.5	T	T	T	T	T	T	T	T	T	T
	5	7.5	T	7.5	T	T	T			T	T	T	5	7.5	T	7.5	T	T	T	T	T	T	T	T
	5	7.5	T	7.5	T	T	T			T	T	T	5	7.5	T	7.5	T	T	T	T	T	T	T	T
	5	6	T	6	T	T	T			T	T	T	5	6	T	6	T	T	T	T	T	T	T	T
	5	6	T	6	T	T	T			T	T	T	5	6	T	6	T	T	T	T	T	T	T	T
		6	7.5	6	T	T	T			T	T	T		6	7.5	6	T	T	T	T	T	T	T	T
		6 ¹	7.5	6	T	T	T				T	T		6 ¹	7.5		T	T	T	T	T	T	T	T
	T	T	T	T	T	T	T	T	T	T	T	T	T	T	T	T	T	T	T	T	T	T	T	T
	T	T	T	T	T	T	T		T	T	T	T	T	T	T	T	T	T	T	T	T	T	T	T
	7.5	8.5	T	T	T	T	T		T	T	T	T	7.5	8.5	T	T	T	T	T	T	T	T	T	T
	5	7.5	T	7.5	T	T	T			T	T	T	5	7.5	T	7.5	T	T	T	T	T	T	T	T
	5	7.5	T	7.5	T	T	T			T	T	T	5	7.5	T	7.5	T	T	T	T	T	T	T	T
	5	6	T	6	T	T	T			T	T	T	5	6	T	6	T	T	T	T	T	T	T	T
	5	6	T	6	T	T	T			T	T	T	5	6	T	6	T	T	T	T	T	T	T	T
		6	7.5	6	T	T	T			T	T	T		6	7.5	6	T	T	T	T	T	T	T	T
		6 ¹	7.5	6	T	T	T				T	T		6 ¹	7.5		T	T	T	T	T	T	T	T

Jistič S290 – S200@400/415 V

400/415 V	Napájecí strana		S290		
	Char.	l _{cu} [kA]	In [A]	80	100
Zatěžovací strana					
S200	C	10	≤ 2	T	T
			3	T	T
			4	T	T
	B-C	10	6	T	T
			8	T	T
			10	5	8
			13	4.5	7
			16	4.5	7
			20	3.5	5
			25	3.5	5
			32		4.5
			40		
			50		
			63		
	D	10	≤ 2	T	T
			3	T	T
			4	T	T
			6	T	T
			8	T	T
			10	5	8
			13	3	5
			16	3	5
			20	3	5
			25		4
			32		
			40		
			50		
			63		

400/415 V	Napájecí strana		S290		
	Char.	l _{cu} [kA]	In [A]	80	100
Zatěžovací strana					
S200	K	10	≤ 2	T	T
			3	T	T
			4	T	T
			6	T	T
			8	T	T
			10	5	8
			16	3	5
			20	3	5
			25		4
			32		
			40		
			50		
			63		
	Z	10	≤ 2	T	T
			3	T	T
			4	T	T
			6	T	T
			8	T	T
			10	5	8
			16	4.5	7
			20	3.5	5
			25	3.5	5
			32	3	4.5
			40	3	4.5
			50		3
			63		

Jistič S290 – S200 M @400/415 V

400/415 V	Napájecí strana		S290				
	Char.	Icu [kA]	D				
			In [A]	80	100		
Load s. S200 M	C	15	≤ 2	T	T		
			3	T	T		
			4	T	T		
			6	10.5	T		
			8	10.5	T		
		B-C	15	10	5	8	
				13	4.5	7	
				16	4.5	7	
				20	3.5	5	
				25	3.5	5	
				32		4.5	
				40			
				50			
				63			
				D	15	≤ 2	T
	3	T	T				
	4	T	T				
	6	10.5	T				
	8	10.5	T				
	10	5	8				
	16	3	5				
	20	3	5				
	25		4				
	32						
	40						
	50						
	63						
	K	15	≤ 2			T	T
			3			T	T
			4	T	T		
			6	10.5	T		
			8	10.5	T		
			10	5	8		
			16	3	5		
			20	3	5		
			25		4		
			32				
			40				
			50				
			63				

5

Jistič S290 – S200 P @400/415 V

400/415 V	Napájecí strana		S290			
	Char.	Icu [kA]	D			
			In [A]	80	100	
Zatěžovací strana S200 P	B-C	25	≤ 2	T	T	
			3	T	T	
			4	T	T	
			6	10.5	T	
			8	10.5	T	
		D	25	10	5	8
				13	4.5	7
				16	4.5	7
				20	3.5	5
				25	3.5	5
				32		4.5
				40		
				50		
				63		
				D	25	≤ 2
	3	T	T			
	4	T	T			
	6	10.5	T			
	8	10.5	T			
	10	5	8			
	13	3	5			
	16	3	5			
	20	3	5			
	25		4			
	32					
	40					
	50					
	63					

400/415 V	Napájecí strana		S290					
	Char.	Icu [kA]	D					
			In [A]	80	100			
Zatěžovací strana S200 P	K	25	≤ 2	T	T			
			3	T	T			
			4	T	T			
			6	10.5	T			
			8	10.5	T			
		Z	25	10	5	8		
				13	3	5		
				16	3	5		
				20	3	5		
				25		4		
				K	15	32		
						40		
						50		
						63		
						Z	25	≤ 2
	3	T	T					
	4	T	T					
	6	10.5	T					
	8	10.5	T					
	10	5	8					
	13	4.5	7					
	16	3.5	5					
	20	3.5	5					
	25		5					
	32		4.5					
	40		4.5					
	50		3					
	63							

S800S - S200 @ 230/400 V

L.	Char.	I _{cu} [kA]	S800S																				
			I _n [A]	B									50										
				25	32	40	50	63	80	100	125												
S200	B	10	6			0.4	0.5	0.7	1	1.5	2.6												
			10				0.4	0.6	0.7	1	1.4												
			13					0.5	0.7	0.9	1.3												
			16						0.7	0.9	1.3												
			20								0.9	1.3											
			25									0.9	1.3										
			32										0.8	1.1									
			40											0.8	1.1								
			50												1								
			63													0.9							

L.	Char.	I _{cu} [kA]	S800S																				
			I _n [A]	C									50										
				25	32	40	50	63	80	100	125												
S200	B	10	6		0.4	0.5	0.7	0.9	1.4	2.4	4.8												
			10		0.3	0.4	0.5	0.7	0.9	1.3	2												
			13		0.3	0.4	0.5	0.7	0.9	1.3	1.9												
			16		0.3	0.4	0.5	0.7	0.9	1.3	1.9												
			20			0.4	0.5	0.7	0.9	1.2	1.8												
			25			0.4	0.5	0.7	0.9	1.2	1.8												
			32				0.5	0.6	0.8	1	1.4												
			40					0.6	0.8	1	1.4												
			50						0.7	0.9	1.3												
			63							0.9	1.2												

L.	Char.	I _{cu} [kA]	S800S																				
			I _n [A]	B									50										
				25	32	40	50	63	80	100	125												
S200	C	10	0.5	T	T	T	T	T	T	T	T	T	T	T	T	T	T	T	T	T	T	T	
			1	3.3	T	T	T	T	T	T	T	T	T	T	T	T	T	T	T	T	T	T	T
			1.6	0.6	1.3	T	T	T	T	T	T	T	T	T	T	T	T	T	T	T	T	T	T
			2	0.4	0.7	1.3	T	T	T	T	T	T	T	T	T	T	T	T	T	T	T	T	T
			3		0.4	0.6	0.7	1.1	2.6	T	T	T	T	T	T	T	T	T	T	T	T	T	T
			4		0.4	0.6	0.7	1	1.7	3.1	T	T	T	T	T	T	T	T	T	T	T	T	T
			6				0.4	0.5	0.7	1	1.5	2.6	T	T	T	T	T	T	T	T	T	T	T
			8					0.4	0.6	0.7	1	1.4	T	T	T	T	T	T	T	T	T	T	T
			10					0.4	0.6	0.7	1	1.4	T	T	T	T	T	T	T	T	T	T	T
			13						0.5	0.7	0.9	1.3	T	T	T	T	T	T	T	T	T	T	T
			16							0.7	0.9	1.3	T	T	T	T	T	T	T	T	T	T	T
			20								0.9	1.3	T	T	T	T	T	T	T	T	T	T	T
			25									0.9	1.3	T	T	T	T	T	T	T	T	T	T
			32										0.8	1.1	T	T	T	T	T	T	T	T	T
			40											0.8	1.1	T	T	T	T	T	T	T	T
			50												1	T	T	T	T	T	T	T	T
			63													0.9	T	T	T	T	T	T	T

L.	Char.	I _{cu} [kA]	S800S																				
			I _n [A]	C									50										
				25	32	40	50	63	80	100	125												
S200	C	10	0.5	T	T	T	T	T	T	T	T	T	T	T	T	T	T	T	T	T	T	T	
			1		T	T	T	T	T	T	T	T	T	T	T	T	T	T	T	T	T	T	T
			1.6	0.6	T	T	T	T	T	T	T	T	T	T	T	T	T	T	T	T	T	T	T
			2	0.5	1	T	T	T	T	T	T	T	T	T	T	T	T	T	T	T	T	T	T
			3		0.3	0.5	0.7	1.2	2.1	T	T	T	T	T	T	T	T	T	T	T	T	T	T
			4		0.3	0.4	0.7	1	1.5	2.6	T	T	T	T	T	T	T	T	T	T	T	T	T
			6			0.4	0.5	0.7	0.9	1.4	2.4	4.8	T	T	T	T	T	T	T	T	T	T	T
			8			0.3	0.4	0.5	0.7	0.9	1.3	2	T	T	T	T	T	T	T	T	T	T	T
			10			0.3	0.4	0.5	0.7	0.9	1.3	2	T	T	T	T	T	T	T	T	T	T	T
			13			0.3	0.4	0.5	0.7	0.9	1.3	1.9	T	T	T	T	T	T	T	T	T	T	T
			16			0.3	0.4	0.5	0.7	0.9	1.3	1.9	T	T	T	T	T	T	T	T	T	T	T
			20				0.4	0.5	0.7	0.9	1.2	1.8	T	T	T	T	T	T	T	T	T	T	T
			25				0.4	0.5	0.7	0.9	1.2	1.8	T	T	T	T	T	T	T	T	T	T	T
			32					0.5	0.6	0.8	1	1.4	T	T	T	T	T	T	T	T	T	T	T
			40						0.6	0.8	1	1.4	T	T	T	T	T	T	T	T	T	T	T
			50							0.7	0.9	1.3	T	T	T	T	T	T	T	T	T	T	T
			63								0.9	1.2	T	T	T	T	T	T	T	T	T	T	T

L.	Char.	I _{cu} [kA]	S800S																				
			I _n [A]	B									50										
				25	32	40	50	63	80	100	125												
S200	D	10	0.5	T	T	T	T	T	T	T	T	T	T	T	T	T	T	T	T	T	T	T	
			1	0.8	4.5	T	T	T	T	T	T	T	T	T	T	T	T	T	T	T	T	T	T
			1.6	0.5	1	2.3	T	T	T	T	T	T	T	T	T	T	T	T	T	T	T	T	T
			2	0.3	0.5	0.7	2.3	T	T	T	T	T	T	T	T	T	T	T	T	T	T	T	T
			3		0.4	0.5	0.7	1.2	2.5	T	T	T	T	T	T	T	T	T	T	T	T	T	T
			4		0.4	0.4	0.7	1	1.7	3	T	T	T	T	T	T	T	T	T	T	T	T	T
			6				0.6	0.8	1.2	2	3.6	T	T	T	T	T	T	T	T	T	T	T	T
			8					0.7	0.9	1.3	2	T	T	T	T	T	T	T	T	T	T	T	T
			10						0.9	1.3	2	T	T	T	T	T	T	T	T	T	T	T	T
			13							1	1.5	T	T	T	T	T	T	T	T	T	T	T	T
			16								1.5	T	T	T	T	T	T	T	T	T	T	T	T
			20									T	T	T	T	T	T	T	T	T	T	T	T
			25										T	T	T	T	T	T	T	T	T	T	T
			32											T	T	T	T	T	T	T	T	T	T
			40												T	T	T	T	T	T	T	T	T
			50													T	T	T	T	T	T	T	T
			63														T	T	T	T	T	T	T

L.	Char.	I _{cu} [kA]	S800S																				
			I _n [A]	C									50										
				25	32	40	50	63	80	100	125												
S200	D	10	0.5	T	T	T	T	T	T	T	T	T	T	T	T	T	T	T	T	T	T	T	
			1	2.1	T	T	T	T	T	T	T	T	T	T	T	T	T	T	T	T	T	T	T
			1.6	0.8	2.3	T	T	T	T	T	T	T	T	T	T	T	T	T	T	T	T	T	T
			2	0.4	0.7	2.3	T	T	T	T	T	T	T	T	T	T	T	T	T	T	T	T	T
			3		0.3	0.5	0.7	1.2	2.2	T	T	T	T	T	T	T	T	T	T	T	T	T	T
			4		0.3	0.4	0.7	1	1.4	2.6	T	T	T	T	T								

L.	Char.	I _{cu} [kA]	E.		S800S							
			I _n [A]	D								
				50								
			25	32	40	50	63	80	100	125		
S200	B	10	6	0.5	1	1.2	2	2.8	T	T	T	
			10	0.4	0.6	0.8	1.1	1.4	2.8	3.9	T	
			13	0.4	0.6	0.8	1.1	1.4	2.5	3.3	T	
			16		0.6	0.8	1.1	1.4	2.5	3.3	5.6	
			20			0.8	1.1	1.3	2.3	3	4.7	
			25			0.8	1.1	1.3	2.3	3	4.7	
			32				0.9	1.1	1.9	2.4	3.7	
			40					1.1	1.9	2.4	3.7	
			50						1.5	1.9	2.3	
			63							1.7	2.3	

L.	Char.	I _{cu} [kA]	E.		S800S							
			I _n [A]	D								
				50								
			25	32	40	50	63	80	100	125		
S200	C	10	0.5	T	T	T	T	T	T	T	T	
			1	T	T	T	T	T	T	T	T	
			1.6	T	T	T	T	T	T	T	T	
			2	T	T	T	T	T	T	T	T	
			3	0.7	2.2	4.4	T	T	T	T	T	
			4	0.7	1.3	2.2	4.4	T	T	T	T	
			6	0.5	1	1.2	2	2.8	T	T	T	
			8	0.4	0.6	0.8	1.1	1.4	2.8	3.9	T	
			10	0.4	0.6	0.8	1.1	1.4	2.8	3.9	T	
			13	0.4	0.6	0.8	1.1	1.4	2.5	3.3	5.6	
			16		0.6	0.8	1.1	1.4	2.5	3.3	5.6	
			20			0.8	1.1	1.3	2.3	3	4.7	
			25			0.8	1.1	1.3	2.3	3	4.7	
			32				0.9	1.1	1.9	2.4	3.7	
			40					1.1	1.9	2.4	3.7	
			50						1.5	1.9	2.3	
			63							1.7	2.3	

L.	Char.	I _{cu} [kA]	E.		S800S							
			I _n [A]	D								
				50								
			25	32	40	50	63	80	100	125		
S200	D	10	0.5	T	T	T	T	T	T	T	T	
			1	T	T	T	T	T	T	T	T	
			1.6	T	T	T	T	T	T	T	T	
			2	2.3	T	T	T	T	T	T	T	
			3	0.7	1.3	4.4	T	T	T	T	T	
			4	0.7	1	2.2	4.4	T	T	T	T	
			6	0.6	0.8	1.5	2.5	3.6	T	T	T	
			8	0.5	0.7	1.1	1.5	2	4	5.5	T	
			10	0.5	0.7	1.1	1.5	2	4	5.5	T	
			13		0.6	0.9	1.2	1.5	2.6	3.4	5.2	
			16			0.9	1.2	1.5	2.6	3.4	5.2	
			20				0.9	1.1	1.8	2.2	3.2	
			25					1.1	1.8	2.2	3.2	
			32						1.7	2	2.9	
			40							1.9	2.6	
			50								2.2	
			63									

L.	Char.	I _{cu} [kA]	E.		S800S							
			I _n [A]	D								
				50								
			25	32	40	50	63	80	100	125		
S200	K	10	0.5	T	T	T	T	T	T	T	T	
			1	T	T	T	T	T	T	T	T	
			1.6	T	T	T	T	T	T	T	T	
			2	2.3	T	T	T	T	T	T	T	
			3	0.7	1.3	4.4	T	T	T	T	T	
			4	0.7	1	2.2	4.4	T	T	T	T	
			6	0.6	0.8	1.5	2.5	3.6	T	T	T	
			8	0.5	0.7	1.1	1.5	2	4	5.5	T	
			10	0.5	0.7	1.1	1.5	2	4	5.5	T	
			13		0.6	0.9	1.2	1.5	2.6	3.4	5.2	
			16			0.9	1.2	1.5	2.6	3.4	5.2	
			20				0.9	1.1	1.8	2.2	3.2	
			25					1.1	1.8	2.2	3.2	
			32						1.7	2	2.9	
			40							1.9	2.6	
			50								2.2	
			63									

E = Napájecí strana L = Zatěžovací strana
 T = Celková selektivita do hodnoty vypínací schopnosti spínače na zatěžovací straně.
 Mezní hodnota selektivity je udávána v kA.

S800S - S200 M @ 230/400 V

L.	Char.	E.	S800S										
			I _{cu} [kA]	B									
				50									
		I _n [A]	25	32	40	50	63	80	100	125			
S200M	B	15	6			0.4	0.5	0.7	1	1.5	2.6		
			10				0.4	0.6	0.7	1	1.4		
			13					0.5	0.7	0.9	1.3		
			16						0.7	0.9	1.3		
			20							0.9	1.3		
			25							0.9	1.3		
			32							0.8	1.1		
			40							0.8	1.1		
			50								1		
			63									0.9	

L.	Char.	E.	S800S										
			I _{cu} [kA]	C									
				50									
		I _n [A]	25	32	40	50	63	80	100	125			
S200M	B	15	6		0.4	0.5	0.7	0.9	1.4	2.4	4.8		
			10		0.3	0.4	0.5	0.7	0.9	1.3	2		
			13		0.3	0.4	0.5	0.7	0.9	1.3	1.9		
			16		0.3	0.4	0.5	0.7	0.9	1.3	1.9		
			20			0.4	0.5	0.7	0.9	1.2	1.8		
			25			0.4	0.5	0.7	0.9	1.2	1.8		
			32				0.5	0.6	0.8	1	1.4		
			40					0.6	0.8	1	1.4		
			50						0.7	0.9	1.3		
			63								0.9	1.2	

L.	Char.	E.	S800S											
			I _{cu} [kA]	B										
				50										
		I _n [A]	25	32	40	50	63	80	100	125				
S200M	C	15	0.5	T	T	T	T	T	T	T	T	T		
			1	3.3	T	T	T	T	T	T	T	T		
			1.6	0.6	1.3	T	T	T	T	T	T	T		
			2	0.4	0.7	1.3	T	T	T	T	T	T		
			3		0.4	0.6	0.7	1.1	2.6	8.8	T			
			4		0.4	0.6	0.7	1	1.7	3.1	7			
			6			0.4	0.5	0.7	1	1.5	2.6			
			8				0.4	0.6	0.7	1	1.4			
			10				0.4	0.6	0.7	1	1.4			
			13					0.5	0.7	0.9	1.3			
			16						0.7	0.9	1.3			
			20							0.9	1.3			
			25							0.9	1.3			
			32							0.8	1.1			
			40							0.8	1.1			
			50								1			
63									0.9					

L.	Char.	E.	S800S											
			I _{cu} [kA]	C										
				50										
		I _n [A]	25	32	40	50	63	80	100	125				
S200M	C	15	0.5	T	T	T	T	T	T	T	T	T		
			1	T	T	T	T	T	T	T	T	T		
			1.6	0.6	T	T	T	T	T	T	T	T		
			2	0.5	1	T	T	T	T	T	T	T		
			3	0.3	0.5	0.7	1.2	2.1	6.4	T	T			
			4	0.3	0.4	0.7	1	1.5	2.6	6.1	T			
			6		0.4	0.5	0.7	0.9	1.4	2.4	4.8			
			8		0.3	0.4	0.5	0.7	0.9	1.3	2			
			10		0.3	0.4	0.5	0.7	0.9	1.3	2			
			13		0.3	0.4	0.5	0.7	0.9	1.3	1.9			
			16		0.3	0.4	0.5	0.7	0.9	1.3	1.9			
			20			0.4	0.5	0.7	0.9	1.2	1.8			
			25			0.4	0.5	0.7	0.9	1.2	1.8			
			32				0.5	0.6	0.8	1	1.4			
			40					0.6	0.8	1	1.4			
			50						0.7	0.9	1.3			
63								0.9	1.2					

L.	Char.	E.	S800S											
			I _{cu} [kA]	B										
				50										
		I _n [A]	25	32	40	50	63	80	100	125				
S200M	D	15	0.5	T	T	T	T	T	T	T	T			
			1	0.8	5	T	T	T	T	T	T			
			1.6	0.5	1	2.3	T	T	T	T	T			
			2	0.3	0.5	0.7	2.3	T	T	T	T			
			3		0.4	0.5	0.7	1.2	2.5	8.6	T			
			4		0.4	0.4	0.7	1	1.7	3	7.7			
			6			0.6	0.8	1.2	2	3.6				
			8				0.7	0.9	1.3	2				
			10					0.9	1.3	2				
			13						1	1.5				
			16							1.5				
			20											
			25											
			32											
			40											
			50											
63														

L.	Char.	E.	S800S											
			I _{cu} [kA]	C										
				50										
		I _n [A]	25	32	40	50	63	80	100	125				
S200M	D	15	0.5	T	T	T	T	T	T	T	T			
			1	2.1	T	T	T	T	T	T	T	T		
			1.6	0.8	2.3	T	T	T	T	T	T	T		
			2	0.4	0.7	2.3	T	T	T	T	T	T		
			3	0.3	0.5	0.7	1.2	2.2	6.4	T	T			
			4	0.3	0.4	0.7	1	1.4	2.6	6.2	T			
			6		0.4	0.6	0.8	1.1	1.8	3.2	6.4			
			8			0.5	0.7	0.9	1.2	1.8	2.8			
			10				0.7	0.9	1.2	1.8	2.8			
			13					0.7	1	1.4	2			
			16						1	1.4	2			
			20							1	1.4			
			25								1.4			
			32											
			40											
			50											
63														

L.	Char.	E.	S800S											
			I _{cu} [kA]	B										
				50										
		I _n [A]	25	32	40	50	63	80	100	125				
S200M	K	15	0.5	T	T	T	T	T	T	T	T			
			1	0.8	5	T	T	T	T	T	T			
			1.6	0.5	1	2.3	T	T	T	T	T			
			2	0.3	0.5	0.7	2.3	T	T	T	T			
			3		0.4	0.5	0.7	1.2	2.5	8.6	T			
			4		0.4	0.4	0.7	1	1.7	3	7.7			
			6			0.6	0.8	1.2	2	3.6				
			8				0.7	0.9	1.3	2				
			10					0.9	1.3	2				
			13						1	1.5				
			16							1.5				
			20											
			25											
			32											
			40											
			50											
63														

L.	Char.	E.	S800S											
			I _{cu} [kA]	C										
				50										
		I _n [A]	25	32	40	50	63	80	100	125				
S200M	K	15	0.5	T	T	T	T	T	T	T	T			
			1	2.1	T	T	T	T	T	T	T	T		
			1.6	0.8	2.3	T	T	T	T	T	T	T		
			2	0.4	0.7	2.3	T	T	T	T	T	T		
			3	0.3	0.5	0.7	1.2	2.2	6.4	T	T			
			4	0.3	0.4	0.7	1	1.4	2.6	6.2	T			
			6		0.4	0.6	0.8	1.1	1.8	3.2	6.4			
			8			0.5	0.7	0.9	1.2	1.8	2.8			
			10				0.7	0.9	1.2	1.8	2.8			
			13					0.7	1	1.4	2			
			16						1	1.4	2			
			20							1	1.4			
			25								1.4			
			32											
			40											
			50											
63														

E = Napájecí strana L = Zatěžovací strana
 T = Celková selektivita do hodnoty vypínací schopnosti spínače na zatěžovací straně.
 Mezní hodnota selektivita je udávána v kA.

L.	Char.	I _{cu} [kA]	E.		S800S							
			I _n [A]	D								
				50								
			25	32	40	50	63	80	100	125		
S200M	B	15	6	0.5	1	1.2	2	2.8	T	T	T	
			10	0.4	0.6	0.8	1.1	1.4	2.8	3.9	7.4	
			13	0.4	0.6	0.8	1.1	1.4	2.5	3.3	5.6	
			16		0.6	0.8	1.1	1.4	2.5	3.3	5.6	
			20			0.8	1.1	1.3	2.3	3	4.7	
			25			0.8	1.1	1.3	2.3	3	4.7	
			32				0.9	1.1	1.9	2.4	3.7	
			40					1.1	1.9	2.4	3.7	
			50						1.5	1.9	2.3	
			63							1.7	2.3	

L.	Char.	I _{cu} [kA]	E.		S800S							
			I _n [A]	D								
				50								
			25	32	40	50	63	80	100	125		
S200M	C	15	0.5	T	T	T	T	T	T	T	T	
			1	T	T	T	T	T	T	T	T	
			1.6	T	T	T	T	T	T	T	T	
			2	T	T	T	T	T	T	T	T	
			3	0.7	2.2	4.4	T	T	T	T	T	
			4	0.7	1.3	2.2	4.4	7.7	T	T	T	
			6	0.5	1	1.2	2	2.8	9.9	T	T	
			8	0.4	0.6	0.8	1.1	1.4	2.8	3.9	7.4	
			10	0.4	0.6	0.8	1.1	1.4	2.8	3.9	7.4	
			13	0.4	0.6	0.8	1.1	1.4	2.5	3.3	5.6	
			16		0.6	0.8	1.1	1.4	2.5	3.3	5.6	
			20			0.8	1.1	1.3	2.3	3	4.7	
			25			0.8	1.1	1.3	2.3	3	4.7	
			32				0.9	1.1	1.9	2.4	3.7	
			40					1.1	1.9	2.4	3.7	
			50						1.5	1.9	2.3	
			63							1.7	2.3	

L.	Char.	I _{cu} [kA]	E.		S800S							
			I _n [A]	D								
				50								
			25	32	40	50	63	80	100	125		
S200M	D	15	0.5	T	T	T	T	T	T	T	T	
			1	T	T	T	T	T	T	T	T	
			1.6	T	T	T	T	T	T	T	T	
			2	2.3	T	T	T	T	T	T	T	
			3	0.7	1.3	4.4	T	T	T	T	T	
			4	0.7	1	2.2	4.4	7.7	T	T	T	
			6	0.6	0.8	1.5	2.5	3.6	T	T	T	
			8	0.5	0.7	1.1	1.5	2	4	5.5	T	
			10	0.5	0.7	1.1	1.5	2	4	5.5	T	
			13		0.6	0.9	1.2	1.5	2.6	3.4	5.2	
			16			0.9	1.2	1.5	2.6	3.4	5.2	
			20				0.9	1.1	1.8	2.2	3.2	
			25					1.1	1.8	2.2	3.2	
			32						1.7	2	2.9	
			40							1.9	2.6	
			50								2.2	
			63									

L.	Char.	I _{cu} [kA]	E.		S800S							
			I _n [A]	D								
				50								
			25	32	40	50	63	80	100	125		
S200M	K	15	0.5	T	T	T	T	T	T	T	T	
			1	T	T	T	T	T	T	T	T	
			1.6	T	T	T	T	T	T	T	T	
			2	2.3	T	T	T	T	T	T	T	
			3	0.7	1.3	4.4	T	T	T	T	T	
			4	0.7	1	2.2	4.4	7.7	T	T	T	
			6	0.6	0.8	1.5	2.5	3.6	T	T	T	
			8	0.5	0.7	1.1	1.5	2	4	5.5	T	
			10	0.5	0.7	1.1	1.5	2	4	5.5	T	
			13		0.6	0.9	1.2	1.5	2.6	3.4	5.2	
			16			0.9	1.2	1.5	2.6	3.4	5.2	
			20				0.9	1.1	1.8	2.2	3.2	
			25					1.1	1.8	2.2	3.2	
			32						1.7	2	2.9	
			40							1.9	2.6	
			50								2.2	
			63									

E = Napájecí strana L = Zatěžovací strana
 T = Celková selektivita do hodnoty vypínací schopnosti spínače na zatěžovací straně.
 Mezní hodnota selektivity je udávána v kA.

S800S - S200 P @ 230/400 V

L.	Char.	I _{cu} [kA]	S800S													
			I _n [A]	B								50				
				25	32	40	50	63	80	100	125					
S200P	B	25	6			0.4	0.5	0.7	1	1.5	2.6					
			10				0.4	0.6	0.7	1	1.4					
			13					0.5	0.7	0.9	1.3					
			16						0.7	0.9	1.3					
			20							0.9	1.3					
			25							0.9	1.3					
	15	32							0.8	1.1						
		40							0.8	1.1						
		50								1						
		63									0.9					

L.	Char.	I _{cu} [kA]	S800S												
			I _n [A]	C								50			
				25	32	40	50	63	80	100	125				
S200P	B	25	6			0.4	0.5	0.7	1	1.5	2.6				
			10				0.4	0.6	0.7	1	1.4				
			13					0.5	0.7	0.9	1.3				
			16						0.7	0.9	1.3				
			20							0.9	1.3				
			25							0.9	1.3				
	15	32							0.8	1.1					
		40							0.8	1.1					
		50								1					
		63									0.9				

L.	Char.	I _{cu} [kA]	S800S												
			I _n [A]	B								50			
				25	32	40	50	63	80	100	125				
S200P	C	25	0.5	T	T	T	T	T	T	T	T	T	T	T	T
			1	3.3	T	T	T	T	T	T	T	T	T	T	T
			1.6	0.6	1.3	T	T	T	T	T	T	T	T	T	T
			2	0.4	0.7	1.2	T	T	T	T	T	T	T	T	T
			3		0.4	0.6	0.7	1.1	2.6	8.8	T				
			4		0.4	0.6	0.7	1	1.7	3.1	7				
			6			0.4	0.5	0.7	1	1.5	2.6				
			8				0.4	0.6	0.7	1	1.4				
			10				0.4	0.6	0.7	1	1.4				
			13					0.5	0.7	0.9	1.3				
			16						0.7	0.9	1.3				
			20							0.9	1.3				
			25							0.9	1.3				
			32							0.8	1.1				
			40							0.8	1.1				
			50								1				
			63									0.9			

L.	Char.	I _{cu} [kA]	S800S											
			I _n [A]	C								50		
				25	32	40	50	63	80	100	125			
S200P	C	25	0.5	T	T	T	T	T	T	T	T	T	T	T
			1	3.3	T	T	T	T	T	T	T	T	T	T
			1.6	0.6	1.3	T	T	T	T	T	T	T	T	T
			2	0.4	0.7	1.3	T	T	T	T	T	T	T	T
			3		0.4	0.6	0.7	1.1	2.6	8.8	T			
			4		0.4	0.6	0.7	1	1.7	3.1	7			
			6			0.4	0.5	0.7	1	1.5	2.6			
			8				0.4	0.6	0.7	1	1.4			
			10				0.4	0.6	0.7	1	1.4			
			13					0.5	0.7	0.9	1.3			
			16						0.7	0.9	1.3			
			20							0.9	1.3			
			25							0.9	1.3			
			32							0.8	1.1			
			40							0.8	1.1			
			50								1			
			63									0.9		

L.	Char.	I _{cu} [kA]	S800S										
			I _n [A]	B								50	
				25	32	40	50	63	80	100	125		
S200P	K	25	0.2	T	T	T	T	T	T	T	T	T	T
			0.3	T	T	T	T	T	T	T	T	T	T
			0.5	T	T	T	T	T	T	T	T	T	T
			0.75	T	T	T	T	T	T	T	T	T	T
			1	0.8	5	T	T	T	T	T	T	T	T
			1.6	0.5	1	2.3	T	T	T	T	T	T	T
			2	0.3	0.5	0.7	2.1	T	T	T	T	T	T
			3		0.4	0.5	0.7	1.2	2.5	8.6	T		
			4		0.4	0.4	0.7	1	1.7	3	7.7		
			6				0.6	0.8	1.2	2	3.6		
			8					0.7	0.9	1.3	2		
			10						0.9	1.3	2		
			13							1	1.5		
			16								1.5		
			20										
			25										
			32										
			40										
50													
63													

L.	Char.	I _{cu} [kA]	S800S										
			I _n [A]	C								50	
				25	32	40	50	63	80	100	125		
S200P	K	25	0.2	T	T	T	T	T	T	T	T	T	T
			0.3	T	T	T	T	T	T	T	T	T	T
			0.5	T	T	T	T	T	T	T	T	T	T
			0.75	T	T	T	T	T	T	T	T	T	T
			1	0.8	5	T	T	T	T	T	T	T	T
			1.6	0.5	1	2.3	T	T	T	T	T	T	T
			2	0.3	0.5	0.7	2.3	T	T	T	T	T	T
			3		0.4	0.5	0.7	1.2	2.5	8.6	T		
			4		0.4	0.4	0.7	1	1.7	3	7.7		
			6				0.6	0.8	1.2	2	3.6		
			8					0.7	0.9	1.3	2		
			10						0.9	1.3	2		
			13							1	1.5		
			16								1.5		
			20										
			25										
			32										
			40										
50													
63													

E = Napájecí strana L = Zatěžovací strana
T = Celková selektivita do hodnoty vypínací schopnosti spínače na zatěžovací straně.
Mezní hodnota selektivity je udávána v kA.

L.	Char.	I _{cu} [kA]	E.		S800S						
			I _n [A]	D							
				50							
			25	32	40	50	63	80	100	125	
S200P	B	25	6	0.5	1	1.2	2	2.8	9.9	21.3	T
			10	0.4	0.6	0.8	1.1	1.4	2.8	3.9	7.4
			13	0.4	0.6	0.8	1.1	1.4	2.5	3.3	5.6
			16		0.6	0.8	1.1	1.4	2.5	3.3	5.6
			20			0.8	1.1	1.3	2.3	3	4.7
			25			0.8	1.1	1.3	2.3	3	4.7
	15	32				0.9	1.1	1.9	2.4	3.7	
		40					1.1	1.9	2.4	3.7	
		50						1.5	1.9	2.3	
		63							1.7	2.3	

L.	Char.	I _{cu} [kA]	E.		S800S							
			I _n [A]	D								
				50								
			25	32	40	50	63	80	100	125		
S200P	C	25	0.5	T	T	T	T	T	T	T	T	
			1	T	T	T	T	T	T	T	T	
			1.6	T	T	T	T	T	T	T	T	
			2	T	T	T	T	T	T	T	T	
			3	0.7	2.2	4.4	T	T	T	T	T	
			4	0.7	1.3	2.2	4.4	7.7	T	T	T	
			6	0.5	1	1.2	2	2.8	9.9	22	T	
			8	0.4	0.6	0.8	1.1	1.4	2.8	3.9	7.4	
			10	0.4	0.6	0.8	1.1	1.4	2.8	3.9	7.4	
			13	0.4	0.6	0.8	1.1	1.4	2.5	3.3	5.6	
			16		0.6	0.8	1.1	1.4	2.5	3.3	5.6	
			20			0.8	1.1	1.3	2.3	3	4.7	
			25			0.8	1.1	1.3	2.3	3	4.7	
			15	32				0.9	1.1	1.9	2.4	3.7
				40					1.1	1.9	2.4	3.7
				50						1.5	1.9	2.3
				63							1.7	2.3

L.	Char.	I _{cu} [kA]	E.		S800S							
			I _n [A]	D								
				50								
			25	32	40	50	63	80	100	125		
S200P	K	25	0.2	T	T	T	T	T	T	T	T	
			0.3	T	T	T	T	T	T	T	T	
			0.5	T	T	T	T	T	T	T	T	
			0.75	T	T	T	T	T	T	T	T	
			1	T	T	T	T	T	T	T	T	
			1.6	T	T	T	T	T	T	T	T	
			2	2.3	T	T	T	T	T	T	T	
			3	0.7	1.3	4.4	T	T	T	T	T	
			4	0.7	1	2.2	4.4	7.7	T	T	T	
			6	0.6	0.8	1.5	2.5	3.6	12	24.2	T	
			8	0.5	0.7	1.1	1.5	2	4	5.5	9.9	
			10	0.5	0.7	1.1	1.5	2	4	5.5	9.9	
			13		0.6	0.9	1.2	1.5	2.6	3.4	5.2	
			16			0.9	1.2	1.5	2.6	3.4	5.2	
			20				0.9	1.1	1.8	2.2	3.2	
			25						1.8	2.2	3.2	
			15	32						1.7	2	2.9
				40							1.9	2.6
				50								2.2
				63								

E = Napájecí strana L = Zatěžovací strana
 T = Celková selektivita do hodnoty vypínací schopnosti spínače na zatěžovací straně.
 Mezní hodnota selektivity je udávána v kA.

Funkční schéma hlavních jističů S 700 se selektivitou

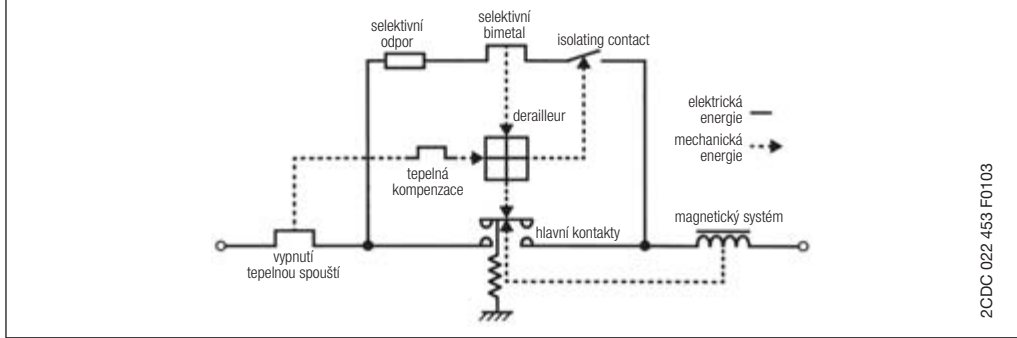

2CDC 022 453 F0103

Záložní ochrana

Selektivní hlavní jističe řady S 700 dokáží vypnout automaticky zkratové proudy do 25 kA, v sítích se jmenovitým napětím 230/400 V. Záložní ochrana je nutná pouze v případě, že čekávaný zkratový proud překročí v místě instalace 25 kA. Další informace o záložní ochraně poskytne výrobce na požádání.

Rozlišování mezi zkratovými stavy

Pokud jsou miniaturní jističe ABB použity v kombinaci s jističi S 700, je možno odpojit vyšší zkratové proudy než je dovolená jmenovitá vypínací schopnost přístroje. Pokud se podíváme na hodnoty uvedené v tabulce, pak jističe S 700 fungují selektivně, podle toho, s jakým koncovým zařízením jsou kombinovány. Pokud použijeme další miniaturní jističe, pak selektivita u jističů 6 kA a 10 kA je zajištěna až do jmenovité spínací schopnosti přístroje.

Jističe



Zatěžovací strana	Char.	S 700																	
		E/K										pojistka							
		25										25							
Napájecí strana	l _{cu} [kA]	16	20	25	35	40	50	63	80	100	16	20	25	35	50	63	80	100	
	In [A]	16	20	25	35	40	50	63	80	100	16	20	25	35	50	63	80	100	
S 200	C	m 2	>15	>15	>15	>15	>15	>15	>15	>15	1	1.2	4	>15	>15	>15	>15	>15	
		3	10	10	10	10	10	10	10	8	8	0.3	0.7	1.2	4.6	6	6	6	6
		4	10	10	10	10	10	10	10	8	8	0.3	0.6	0.9	2.8	6	6	6	6
	B, C	6	10	10	10	10	10	10	10	8	8	0.2	0.5	0.8	2	3.3	5.5	6	6
		8	10	10	10	10	10	10	10	8	8	0.2	0.4	0.7	1.7	2.8	4.5	6	6
	B, C	10	10	10	10	10	10	10	10	8	8	0.2	0.4	0.7	1.5	2.5	3.5	5	6
		13	10	10	10	10	10	10	10	8	8			0.7	1.5	2.5	3.5	5	6
		16		10	10	10	10	10	10	8	8				1.3	2	2.9	4.1	6
		20			10	10	10	10	10	8	8					1.8	2.6	3.5	5
		25				10	10	10	10	8	8					1.8	2.6	3.5	5
		32					10	10	10	8	8						2.2	3	4
		40						10	10	8	8							2.5	4
50/63									8	8								3.5	
S 200 M	C	m 2	>15	>15	>15	>15	>15	>15	>15	>15	1	1.2	4	>15	>15	>15	>15	>15	
		3	15	15	15	15	15	15	15	10	10	0.3	0.7	1.2	4.6	10	10	10	10
		4	15	15	15	15	15	15	15	10	10	0.3	0.6	0.9	2.8	10	10	10	10
	B, C	6	15	15	15	15	15	15	15	10	10	0.2	0.5	0.8	1.7	3.1	7	10	10
		8	15	15	15	15	15	15	15	10	10	0.2	0.4	0.7	1.4	2.3	3.4	4.8	7.5
	B, C	10	15	15	15	15	15	15	15	10	10	0.2	0.4	0.7	1.4	2.3	3.4	4.8	7.5
		13	15	15	15	15	15	15	15	10	10			0.7	1.4	2.3	3.4	4.8	7.5
		16		15	15	15	15	15	15	10	10				1.3	2	2.9	4.2	6
		20			15	15	15	15	15	10	10					1.9	2.7	3.8	5.6
		25				15	15	15	15	10	10					1.9	2.6	3.6	5.4
		32					15	15	15	10	10						2.4	3.2	4.2
		40						15	15	10	10							3.2	4.2
50/63									10	10								3.8	

■ Omezená selektivita při přetížení

Jističe

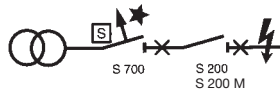

Zatěžovací strana	Napájecí strana		S 700										pojistka									
	Char.	Icu [kA]	E/K										gG									
			25										25									
		In [A]	16	20	25	35	40	50	63	80	100	16	20	25	35	50	63	80	100			
S 200 S 200 M	K	6	≤ 2	>15	>15	>15	>15	>15	>15	>15	>15	>15	0.3	1.2	4	>15	>15	>15	>15	>15		
			3	10	10	10	10	10	10	10	10	10	10	0.3	0.7	1.2	4.6	6	6	6	6	
			4	10	10	10	10	10	10	10	10	10	10	0.3	0.6	0.9	2.8	6	6	6	6	
			6	10	10	10	10	10	10	10	10	10	10			0.7	1.7	3	5.9	6	6	
			8	10	10	10	10	10	10	10	10	10	10				1.3	2.2	3.6	6	6	
			10	10	10	10	10	10	10	10	10	10	10					1.7	2.5	4	6	
			16		10	10	10	10	10	10	10	10	10						2.2	3.1	4.6	
			20			10	10	10	10	10	10	10	10								3.1	4.6
			25				10	10	10	10	10	10	10								2.6	3.5
			32					10	10	10	10	10	10									3.5
			40						10	10	10	10	10									
			50/63							10	10	10	10									
S 200 S 200 M	Z	6	≤ 2	>15	>15	>15	>15	>15	>15	>15	>15	0.5	2	>15	>15	>15	>15	>15	>15			
			3	10	10	10	10	10	10	10	10	10	0.3	0.7	1.8	6	6	6	6	6		
			4	10	10	10	10	10	10	10	10	10	0.3	0.6	1.3	7	6	6	6	6		
			6	10	10	10	10	10	10	10	10	10	0.2	0.5	0.9	2.7	6	6	6	6		
			8	10	10	10	10	10	10	10	10	10	0.2	0.5	0.6	1.7	3.8	6	6	6		
			10	10	10	10	10	10	10	10	10	10		0.4	0.6	1.3	2.4	4	6	6		
			16		10	10	10	10	10	10	10	10			0.5	1.1	1.7	3	4.5	6		
			20			10	10	10	10	10	10	10				0.9	1.5	2.3	3.5	5.2		
			25				10	10	10	10	10	10					1.4	2	3	4		
			32					10	10	10	10	10					1.4	2	3	4		
			40						10	10	10	10						2	3	4		
			50/63							10	10	10							2.2	3.5		

■ Omezená selektivita při přetížení

5

Jističe

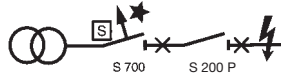

Zatěžovací strana	Char.	Icu [kA]	Napájecí strana S 700										pojistka																	
			E/K										gG																	
			In [A]	16	20	25	35	40	50	63	80	100	16	20	25	35	50	63	80	100										
S 200 P	B	6	6	25	25	25	25	25	25	25	25	25	25	25	25	25	25	25	25	25	0.2	0.4	0.6	1.2	2.2	3.7	6	10		
			10	25	25	25	25	25	25	25	25	25	25	25	25	25	25	25	25	25	25	0.2	0.4	0.6	1.1	1.8	2.7	4	6	
			13	25	25	25	25	25	25	25	25	25	25	25	25	25	25	25	25	25	25			0.6	1	1.7	2.5	3.7	5.5	
			16		25	25	25	25	25	25	25	25	25	25	25	25	25	25	25	25	25				1	1.6	2.4	3.5	5.3	
			20			25	25	25	25	25	25	25	25	25	25	25	25	25	25	25	25					1	1.6	2.2	3.3	4.7
			25				25	25	25	25	25	25	25	25	25	25	25	25	25	25	25						1.5	2	3	4
			32					25	25	25	25	25	25	25	25	25	25	25	25	25	25						1.3	2	2.8	3.6
			40						25	25	25	25	25	25	25	25	25	25	25	25	25							1.9	2.7	3.4
			50/63									10	10																2.7	3.4
			S 200 P	C	6	≤ 2	>25	>25	>25	>25	>25	>25	>25	>25	>25	>25	>25	>25	>25	>25	>25	>25	>25	1	2	>25	>25	>25	>25	>25
3	25	25				25	25	25	25	25	25	25	25	25	25	25	25	25	25	25	25	0.3	0.8	1.5	6	10	10	10	10	
4	25	25				25	25	25	25	25	25	25	25	25	25	25	25	25	25	25	25	0.3	0.6	1	3.3	6	10	10	10	
6	25	25				25	25	25	25	25	25	25	25	25	25	25	25	25	25	25	25			0.6	1.3	3	5.5	10	10	
8	25	25				25	25	25	25	25	25	25	25	25	25	25	25	25	25	25	25				1.1	2.9	3.5	6	10	
10	25	25				25	25	25	25	25	25	25	25	25	25	25	25	25	25	25	25				1	1.7	2.5	4	6	
13	25	25				25	25	25	25	25	25	25	25	25	25	25	25	25	25	25	25					1.8	2.2	3	5.5	
16		25				25	25	25	25	25	25	25	25	25	25	25	25	25	25	25	25					1.6	2	3	5	
20						25	25	25	25	25	25	25	25	25	25	25	25	25	25	25	25						1.6	2.8	3.6	
25							25	25	25	25	25	25	25	25	25	25	25	25	25	25	25							2.4	3.5	
32					25	25	25	25	25	25	25	25	25	25	25	25	25	25									3.1			
40						25	25	25	25	25	25	25	25	25	25	25	25	25												
50/63										10	10																			
S 200 P	K	6	≤ 2	>15	>15	>15	>15	>15	>15	>15	>15	>15	>15	>15	>15	>15	>15	>15	>15	>15	0.3	1	>15	>15	>15	>15	>15	>15		
			3	15	15	15	15	15	15	15	15	15	15	15	15	15	15	15	15	15	15	0.3	0.8	1.5	6	6	6	10	10	
			4	15	15	15	15	15	15	15	15	15	15	15	15	15	15	15	15	15	15	0.3	0.6	1	3.3	6	6	6	10	
			6	15	15	15	15	15	15	15	15	15	15	15	15	15	15	15	15	15	15			0.6	1.3	3	5.5	6	9.5	
			8	15	15	15	15	15	15	15	15	15	15	15	15	15	15	15	15	15	15				1.1	2.5	3.5	6	6	
			10	25	25	25	25	25	25	25	25	25	25	25	25	25	25	25	25	25	25				1	1.7	2.5	4	6	
			13	25	25	25	25	25	25	25	25	25	25	25	25	25	25	25	25	25	25					1.6	2.2	3	5.5	
			16		25	25	25	25	25	25	25	25	25	25	25	25	25	25	25	25	25					1.5	2	3	5	
			20			25	25	25	25	25	25	25	25	25	25	25	25	25	25	25	25						1.6	2.6	3.6	
			25				15	15	15	15	15	15	15	15	15	15	15	15	15	15	15							2.4	3.3	
32					15	15	15	15	15	15	15	15	15	15	15	15	15	15								3.1				
40						15	15	15	15	15	15	15	15	15	15	15	15	15												
50/63										10	10																			
S 200 P	Z	6	≤ 2	>15	>15	>15	>15	>15	>15	>15	>15	>15	>15	>15	>15	>15	>15	>15	>15	>15	0.3	1	>15	>15	>15	>15	>15	>15		
			3	15	15	15	15	15	15	15	15	15	15	15	15	15	15	15	15	15	15	0.3	0.6	1.8	10	10	10	10	10	
			4	15	15	15	15	15	15	15	15	15	15	15	15	15	15	15	15	15	15	0.3	0.6	0.6	1.3	6	10	10	10	
			6	15	15	15	15	15	15	15	15	15	15	15	15	15	15	15	15	15	15				0.8	2.6	6	10	10	
			8	15	15	15	15	15	15	15	15	15	15	15	15	15	15	15	15	15	15					1.7	3.4	7	10	
			10	25	25	25	25	25	25	25	25	25	25	25	25	25	25	25	25	25	25					1.3	2.2	3.7	6	
			16		25	25	25	25	25	25	25	25	25	25	25	25	25	25	25	25	25						1.7	2.8	4.1	
			20			25	25	25	25	25	25	25	25	25	25	25	25	25	25	25	25							2.1	3.1	
			25				15	15	15	15	15	15	15	15	15	15	15	15	15	15	15								2.6	
			32					15	15	15	15	15	15	15	15	15	15	15	15	15	15									
40						15	15	15	15	15	15	15	15	15	15	15	15	15												
50/63										10	10																			

Omezená selektivita při přetížení

Mez selektivity

Při koordinaci mezi miniaturními jističi, jističi S 700 a předřazenými pojistkami lze předpokládat následující meze selektivity:



		Předřazená pojistka 63 A gG						pojistka 80 A gG								
Zatěžovací strana	Char.	Icu [kA]	Napájecí strana													
			S 700						S 700							
			E/K													
		25														
		In [A]	35	40	50	63	80	100	35	40	50	63	80	100		
S 200	C	6	≤ 2	>15	>15	>15	>15	>15	>15	>15	>15	>15	>15	>15	>15	
			3	10	10	10	10	10	10	10	10	10	10	10	8	
			4	10	10	10	10	10	10	10	10	10	10	8	8	
	B, C		6	10	10	10	10	10	10	10	10	10	10	10	8	8
			8	7.5	7	7	6	6	6	10	10	10	8	8	8	8
	B, C		10	7.5	7	7	6	6	6	10	10	10	8	6	6	6
			13	6	6	6	6	6	6	10	10	9	7.5	6	6	6
			16	6	6	6	6	6	6	10	10	9	7.5	6	6	6
			20	6	6	5	5	5	5	9	8	8	6	6	6	6
			25		4.5	4.5	4.5	4.5	4.5		7.5	7.5	6	6	6	6
			32			4.5	4.5	4.5	4.5				6	6	6	6
			40				4	4	4					6	6	6
			50/63												4.5	4.5

5

		Předřazená pojistka 100 A gG						pojistka ≥ 125 A gG							
Zatěžovací strana	Char.	Icu [kA]	Napájecí strana												
			S 700						S 700						
			E/K												
		25													
		In [A]	35	40	50	63	80	100	35	40	50	63	80	100	
S 200	C	≤ 2	>15	>15	>15	>15	>15	>15	>15	>15	>15	>15	>15	>15	>15
		3	10	10	10	10	8	8	10	10	10	10	10	8	8
		4	10	10	10	10	8	8	10	10	10	10	10	8	8
	B, C	6	10	10	10	10	8	8	10	10	10	10	10	8	8
		8	10	10	10	10	8	8	10	10	10	10	10	8	8
	B, C	10	10	10	10	10	8	8	10	10	10	10	10	8	8
		13	10	10	10	10	8	8	10	10	10	10	10	8	8
		16	10	10	10	10	8	8	10	10	10	10	10	8	8
		20	10	10	10	10	8	8	10	10	10	10	10	8	8
		25		10	10	10	8	8		10	10	10	10	8	8
		32			10	10	8	7.5			10	10	10	8	8
		40				10	8	7					10	8	8
		50					7	6						8	8
	63						5							8	

Hodnoty pro proudy < 6A a 8A platí pouze pro charakteristiku C

		Předřazená pojistka 63 A gG						pojistka 80 A gG						
		Napájecí strana S 700						S 700						
Zatěžovací strana	Char.	I _{cu} [kA]	E/K						E/K					
			25						25					
		In [A]	35	40	50	63	80	100	35	40	50	63	80	100
S 200 M	C	10	≤ 2	>15	>15	>15	>15		>15	>15	>15	>15	>15	
			3	15	15	15	15		15	15	15	15	10	
			4	15	15	15	15		15	15	15	15	10	
	B, C		6	15	15	15	15		15	15	15	15	10	
			8	7.5	7	7	6		12.5	10	10	10	6	
	B, C		10	7.5	7	7	6		12.5	10	10	10	6	
			13	6	6	6	5		10	10	9	7.5	6	
			16	6	6	6	5		10	10	9	7.5	6	
			20	6	6	5	5		9	8	8	6	6	
			25		4.5	4.5	4.5			7.5	7.5	6	6	
			32			4.5	4.5				6	6	6	
			40				4					6	6	
			50										4.5	
	63												4.5	

5

		Předřazená pojistka 100 A gG						pojistka ≥ 125 A gG							
		Napájecí strana S 700						S 700							
Zatěžovací strana	Char.	I _{cu} [kA]	E/K						E/K						
			25						25						
		In [A]	35	40	50	63	80	100	35	40	50	63	80	100	
S 200 M	C	10	≤ 2	>15	>15	>15	>15	>15	>15	>15	>15	>15	>15	>15	>15
			3	15	15	15	15	10	10	15	15	15	15	10	10
			4	15	15	15	15	10	10	15	15	15	15	10	10
	B, C		6	15	15	15	15	10	10	15	15	15	15	10	10
			8	15	15	15	15	10	10	15	15	15	15	10	10
	B, C		10	15	15	15	15	10	10	15	15	15	15	10	10
			13	15	12.5	12.5	12.5	10	10	15	15	15	15	10	10
			16	15	12.5	12.5	12.5	10	10	15	15	15	15	10	10
			20	12.5	10	12.5	10	10	10	15	15	15	15	10	10
			25		10	10	10	10	9		15	15	15	10	10
			32			10	10	10	7.5			15	15	10	10
			40				10	9	7				15	10	10
			50					7	6					10	10
	63							5						10	

Hodnoty pro proudy < 6A a 8A platí pouze pro charakteristiku C

		Předřazená pojistka 63 A gG						pojistka 80 A gG									
Napájecí strana		S 700						S 700									
Zatěžovací strana	Char.	Icu [kA]	E/K						E/K								
			25						25								
			In [A]	35	40	50	63	80	100	35	40	50	63	80	100		
S 200 P	C	25	≤ 2	>25	>25	>15	>15				>25	>25	>25	>25	>25		
			3	15	15	15	15				25	25	15	15	15		
			4	15	15	15	15				25	25	15	15	15		
	B, C		6	15	15	15	15				25	25	15	15	15		
			8	7.5	7	7	6				12.5	10	12.5	10	10		
			10	7.5	7	7	6				12.5	10	12.5	10	6		
	B, C		15	13	6	6	6	5				10	10	10	8	6	
				16	6	6	6	5				10	10	10	8	6	
				20	6	6	5	5				9	8	8	7	6	
		25			4.5	4.5	4.5					7.5	7.5	6	6		
		32				4.5	4.5						6	6	6		
		40					4							6	6		
													6	6			
														4.5			
															4.5		

		Předřazená pojistka 100 A gG						pojistka 125 A gG									
Napájecí strana		S 700						S 700									
Zatěžovací strana	Char.	Icu [kA]	E/K						E/K								
			25						25								
			In [A]	35	40	50	63	80	100	35	40	50	63	80	100		
S 200 P	C	25	≤ 2	>25	>25	>25	>25	>25	>25				>25	>25	>25	>25	
			3	25	25	25	25	25	25	25	25	25	25	25	25	25	25
			4	25	25	25	25	25	25	25	25	25	25	25	25	25	25
	B, C		6	25	25	25	25	25	25	25	25	25	25	25	25	25	25
			8	20	17	15	15	13	10		25	25	25	25	15	15	
			10	20	17	15	15	13	10		25	25	25	25	25	25	
	B, C		15	13	19	17	15	12.5	10	10		25	25	25	25	25	25
				16	19	17	15	12.5	10	10		25	25	25	25	25	25
				20	17	17	15	10	10	10		25	25	25	25	25	25
		25			15	15	10	10	9			25	22	20	20	20	
		32				15	10	10	9				20	20	15	20	
		40					10	9	9					15	15	15	
							7	7						10	10		
								6							10		

		Předřazená pojistka 160 A gG						pojistka ≥ 200 A gG									
Napájecí strana		S 700						S 700									
Zatěžovací strana	Char.	Icu [kA]	E/K						E/K								
			25						25								
			In [A]	35	40	50	63	80	100	35	40	50	63	80	100		
S 200 P	C	25	≤ 2	>25	>25	>25	>25	>25	>25				>25	>25	>25	>25	
			3	25	25	25	25	25	25	25	25	25	25	25	25	25	25
			4	25	25	25	25	25	25	25	25	25	25	25	25	25	25
	B, C		6	25	25	25	25	25	25	25	25	25	25	25	25	25	25
			8	25	25	25	25	15	15		25	25	25	25	15	15	
			10	25	25	25	25	25	25	25	25	25	25	25	25	25	25
	B, C		15	13	25	25	25	25	25	25	25	25	25	25	25	25	25
				16	25	25	25	25	25	25	25	25	25	25	25	25	25
				20	25	25	25	25	25	25	25	25	25	25	25	25	25
		25			25	25	25	25	25			25	25	25	25	25	
		32				25	25	25	25				25	25	25	25	
		40					25	25	25					25	25	25	
							15	10						25	10		
								10							10		

Hodnoty pro proudy < 6A a 8A platí pouze pro charakteristiku C

Kompaktní jistič – S2.. B @ 415 V

		Napájecí strana			T2	T1 - T2						T1 - T2 - T3								
Char.		I _{cu} [kA]			Version	B, C, N, S, H, L														
		Spoušť			Spoušť	TM														
		10	15	25	I _n [A]	12.5	16	20	25	32	40	50	63	80	100	125	160			
Zatěžovací strana	B	-	-	-	≤2															
		-	-	-	3															
		-	-	-	4															
		S200	S200M	S200P	6	5.5 ¹	5.5	5.5	5.5	5.5	5.5	5.5	5.5	10.5	T	T	T	T		
		S200	S200M	S200P	8			5.5	5.5	5.5	5.5	5.5	5.5	10.5	T	T	T	T		
		S200	S200M	S200P	10			3 ¹	3	3	3	3	4.5	7.5	8.5	17	T	T		
		S200	S200M	S200P	13			3 ¹		3	3	4.5	7.5	7.5	12	20	T			
		S200	S200M	S200P	16					3 ¹	3	4.5	5	7.5	12	20	T			
		S200	S200M	S200P	20					3 ¹		3	5	6	10	15	T			
		S200	S200M	S200P	25							3 ¹	5	6	10	15	T			
		S200	S200M-S200P	-	32							3 ¹		6	7.5	12	T			
		S200	S200M-S200P	-	40									5.5 ¹	7.5	12	T			
		S200	S200M-S200P	-	50									3 ¹	5 ²	7.5	10.5			
		S200	S200M-S200P	-	63										5 ²	6 ³	10.5			
		-	-	-	80															
		-	-	-	100															
-	-	-	125																	

¹ Hodnota platí pouze pro jistič vybavený jen magnetickou spouští T2, zapojený na napájecí straně
² Hodnota platí pouze pro jistič vybavený jen magnetickou spouští T2 –T3, zapojený na napájecí straně
³ Hodnota platí pouze pro jistič vybavený jen magnetickou spouští T3, zapojený na napájecí straně
⁴ Hodnota platí pouze pro jistič vybavený jen magnetickou spouští T4, zapojený na napájecí straně

Kompaktní jistič – S2.. C @ 415 V

		Napájecí strana			T2	T1 - T2						T1 - T2 - T3							
Char.		I _{cu} [kA]			Version	B, C, N, S, H, L													
		Spoušť			Spoušť	TM													
		10	15	25	I _n [A]	12.5	16	20	25	32	40	50	63	80	100	125	160		
Zatěžovací strana	C	S200	S200M	S200P	≤2	T	T	T	T	T	T	T	T	T	T	T	T		
		S200	S200M	S200P	3	T	T	T	T	T	T	T	T	T	T	T	T		
		S200	S200M	S200P	4	T	T	T	T	T	T	T	T	T	T	T	T		
		S200	S200M	S200P	6	5.5 ¹	5.5	5.5	5.5	5.5	5.5	5.5	5.5	10.5	T	T	T	T	
		S200	S200M	S200P	8			5.5	5.5	5.5	5.5	5.5	5.5	10.5	T	T	T	T	
		S200	S200M	S200P	10			3 ¹	3	3	3	4.5	7.5	8.5	17	T	T		
		S200	S200M	S200P	13			3 ¹		3	3	4.5	7.5	7.5	12	20	T		
		S200	S200M	S200P	16					3 ¹	3	4.5	5	7.5	12	20	T		
		S200	S200M	S200P	20					3 ¹		3	5	6	10	15	T		
		S200	S200M	S200P	25							3 ¹	5	6	10	15	T		
		S200	S200M-S200P	-	32							3 ¹		6	7.5	12	T		
		S200	S200M-S200P	-	40									5.5 ¹	7.5	12	T		
		S200	S200M-S200P	-	50									3 ¹	5 ²	7.5	10.5		
		S200	S200M-S200P	-	63										5 ²	6 ³	10.5		
		-	S290	-	80													4 ³	
		-	S290	-	100													4 ³	
-	S290	-	125																

¹ Hodnota platí pouze pro jistič vybavený jen magnetickou spouští T2, zapojený na napájecí straně
² Hodnota platí pouze pro jistič vybavený jen magnetickou spouští T2 –T3, zapojený na napájecí straně
³ Hodnota platí pouze pro jistič vybavený jen magnetickou spouští T3, zapojený na napájecí straně
⁴ Hodnota platí pouze pro jistič vybavený jen magnetickou spouští T4, zapojený na napájecí straně
⁵ Hodnota platí pouze pro jistič vybavený jen magnetickou spouští T4 s I_n = 160 A, zapojený na napájecí straně

Kompaktní jistič – S2.. D @ 415 V

		Napájecí strana			T2	T1 - T2						T1 - T2 - T3					
		Version			B, C, N, S, H, L												
Char.	I _{cu} [kA]	Spoušť			TM												
		10	15	25	I _n [A]	12.5	16	20	25	32	40	50	63	80	100	125	160
Zatěžovací strana	D	S200	-	S200P	≤2	T	T	T	T	T	T	T	T	T	T	T	T
		S200	-	S200P	3	T	T	T	T	T	T	T	T	T	T	T	T
		S200	-	S200P	4	T	T	T	T	T	T	T	T	T	T	T	T
		S200	-	S200P	6	5.5 ¹	5.5	5.5	5.5	5.5	5.5	5.5	10.5	T	T	T	T
		S200	-	S200P	8			5.5	5.5	5.5	5.5	5.5	10.5	12	T	T	T
		S200	-	S200P	10			3 ¹	3	3	3	3	5	8.5	17	T	T
		S200	-	S200P	13					2 ¹	2	2	3	5	8	13.5	T
		S200	-	S200P	16					2 ¹	2	2	3	5	8	13.5	T
		S200	-	S200P	20					2 ¹		2	3	4.5	6.5	11	T
		S200	-	S200P	25							2 ¹	2.5	4	6	9.5	T
		S200	S200P	-	32									4	6	9.5	T
		S200	S200P	-	40									3 ¹	5	8	T
		S200	S200P	-	50									2 ¹	3 ²	5	9.5
		S200	S200P	-	63										3 ²	5 ³	9.5
		-	S290	-	80												4 ³
		-	S290	-	100												4 ³
-	-	-	125														

¹ Hodnota platí pouze pro jistič vybavený jen magnetickou spouští T2, zapojený na napájecí straně
² Hodnota platí pouze pro jistič vybavený jen magnetickou spouští T2 –T3, zapojený na napájecí straně
³ Hodnota platí pouze pro jistič vybavený jen magnetickou spouští T3, zapojený na napájecí straně
⁴ Hodnota platí pouze pro jistič vybavený jen magnetickou spouští T4, zapojený na napájecí straně
⁵ Hodnota platí pouze pro jistič vybavený jen magnetickou spouští T4 s I_n = 160 A, zapojený na napájecí straně

Kompaktní jistič – S2.. K @ 415 V

		Napájecí strana			T2	T1 - T2						T1 - T2 - T3					
		Version			B, C, N, S, H, L												
Char.	I _{cu} [kA]	Spoušť			TM												
		10	15	25	I _n [A]	12.5	16	20	25	32	40	50	63	80	100	125	160
Zatěžovací strana	K	S200	-	S200P	≤2	T	T	T	T	T	T	T	T	T	T	T	
		S200	-	S200P	3	T	T	T	T	T	T	T	T	T	T	T	
		S200	-	S200P	4	T	T	T	T	T	T	T	T	T	T	T	
		S200	-	S200P	6	5.5 ¹	5.5	5.5	5.5	5.5	5.5	5.5	10.5	T	T	T	T
		S200	-	S200P	8			5.5	5.5	5.5	5.5	5.5	10.5	12	T	T	T
		S200	-	S200P	10			3 ¹	3	3	3	3	6	8.5	17	T	T
		-	-	S200P	13					2 ¹	3	3	5	7.5	10	13.5	T
		S200	-	S200P	16					2 ¹	3	3	4.5	7.5	10	13.5	T
		S200	-	S200P	20					2 ¹		3	3.5	5.5	6.5	11	T
		S200	-	S200P	25							2 ¹	3.5	5.5	6	9.5	T
		S200	S200P	-	32									4.5	6	9.5	T
		S200	S200P	-	40									3 ¹	5	8	T
		S200	S200P	-	50									2 ¹	3 ²	6	9.5
		S200	S200P	-	63										3 ²	5.5 ³	9.5
		-	S290	-	80												4 ³
		-	S290	-	100												4 ³
-	-	-	125														

¹ Hodnota platí pouze pro jistič vybavený jen magnetickou spouští T2, zapojený na napájecí straně
² Hodnota platí pouze pro jistič vybavený jen magnetickou spouští T2 –T3, zapojený na napájecí straně
³ Hodnota platí pouze pro jistič vybavený jen magnetickou spouští T3, zapojený na napájecí straně
⁴ Hodnota platí pouze pro jistič vybavený jen magnetickou spouští T4, zapojený na napájecí straně
⁵ Hodnota platí pouze pro jistič vybavený jen magnetickou spouští T4 s I_n = 160 A, zapojený na napájecí straně

T3		T4											T5	T2				T4		T5	
B, C, N, S, H, L, V																					
TM													EL								
200	250	20	25	32	50	80	100	125	160	200	250	320÷500	10	25	63	100	160	100, 160	250, 320	320÷630	
T	T	T	T	T	T	T	T	T	T	T	T	T	T	T	T	T	T	T	T	T	
T	T	T	T	T	T	T	T	T	T	T	T	T	T	T	T	T	T	T	T	T	
T	T	T	T	T	T	T	T	T	T	T	T	T	T	T	T	T	T	T	T	T	
T	T	7.5	7.5 ⁴	7.5	7.5	T	T	T	T	T	T	T	T	T	T	T	T	T	T	T	
T	T	7.5	7.5 ⁴	7.5	7.5	T	T	T	T	T	T	T	T	T	T	T	T	T	T	T	
T	T	5	5 ⁴	5	5	9	T	T	T	T	T	T	T	T	T	T	T	T	T	T	
T	T		5 ⁴		4	5.5	T	T	T	T	T	T	T	T	T	T	T	T	T	T	
T	T				4	5.5	T	T	T	T	T	T	T	T	T	T	T	T	T	T	
T	T				4 ⁴	5	T	T	T	T	T	T	T	T	T	T	T	T	T	T	
T	T				4 ⁴	4.5	T	T	T	T	T	T	T	T	T	T	T	T	T	T	
T	T					4.5 ⁴	T	T	T	T	T	T	T	T	T	T	T	T	T	T	
T	T					4.5 ⁴	T	T	T	T	T	T	T	T	T	T	T	T	T	T	
T	T						T	T	T	T	T	T	T	T	T	9.5	9.5	T	T	T	
T	T								T	T	T	T	T	T			9.5	T	T	T	
10	15								5	11	T	T					4	T	T	T	
7.5 ³	15									8	T	T					4	12 ⁵	T	T	

5

T3		T4											T5	T2				T4		T5	
B, C, N, S, H, L, V																					
TM													EL								
200	250	20	25	32	50	80	100	125	160	200	250	320÷500	10	25	63	100	160	100, 160	250, 320	320÷630	
T	T	T	T	T	T	T	T	T	T	T	T	T	T	T	T	T	T	T	T	T	
T	T	T	T	T	T	T	T	T	T	T	T	T	T	T	T	T	T	T	T	T	
T	T	T	T	T	T	T	T	T	T	T	T	T	T	T	T	T	T	T	T	T	
T	T	7.5	7.5 ⁴	7.5	7.5	T	T	T	T	T	T	T	T	T	T	T	T	T	T	T	
T	T	7.5	7.5 ⁴	7.5	7.5	T	T	T	T	T	T	T	T	T	T	T	T	T	T	T	
T	T		5 ⁴	5	5	9	T	T	T	T	T	T	T	T	T	T	T	T	T	T	
T	T		5 ⁴	5	5	8	T	T	T	T	T	T	T	T	T	T	T	T	T	T	
T	T		5 ⁴		5	8	T	T	T	T	T	T	T	T	T	T	T	T	T	T	
T	T				5	6	T	T	T	T	T	T	T	T	T	T	T	T	T	T	
T	T				5 ⁴	6 ⁴	T	T	T	T	T	T	T	T	T	T	T	T	T	T	
T	T				5 ⁴	6 ⁴	T	T	T	T	T	T	T	T	T	T	T	T	T	T	
T	T					5.5 ⁴	T	T	T	T	T	T	T	T	T	T	T	T	T	T	
T	T					5 ⁴	T	T	T	T	T	T	T	T	T	9.5	9.5	T	T	T	
T	T						T	T	T	T	T	T	T	T			9.5	T	T	T	
10	15								5	11	T	T					4	T	T	T	
7.5 ³	15								5 ⁴	8	T	T					4	12 ⁵	T	T	

Kompaktní jistič – S2.. Z @ 415 V

Zatěžovací strana	Char.	I _{cu} [kA]			Napájecí strana	T2	T1 - T2						T1 - T2 - T3				
		10	15	25	Version	B, C, N, S, H, L											
					Spoušť	TM											
					I _n [A]	12.5	16	20	25	32	40	50	63	80	100	125	160
Z	S200	-	S200P	≤2	T	T	T	T	T	T	T	T	T	T	T	T	
	S200	-	S200P	3	T	T	T	T	T	T	T	T	T	T	T	T	
	S200	-	S200P	4	T	T	T	T	T	T	T	T	T	T	T	T	
	S200	-	S200P	6	5.5 ¹	5.5	5.5	5.5	5.5	5.5	5.5	10.5	T	T	T	T	
	S200	-	S200P	8			5.5	5.5	5.5	5.5	5.5	10.5	T	T	T	T	
	S200	-	S200P	10			3 ¹	3	3	3	4.5	8	8.5	17	T	T	
	-	-	S200P	13			3 ¹		3	3	4.5	7.5	7.5	12	20	T	
	S200	-	S200P	16					3 ¹	3	4.5	5	7.5	12	20	T	
	S200	-	S200P	20					3 ¹		3	5	6	10	15	T	
	S200	-	S200P	25							3 ¹	5	6	10	15	T	
	S200	S200P	-	32							3 ¹		6	7.5	12	T	
	S200	S200P	-	40									5.5 ¹	7.5	12	T	
	S200	S200P	-	50									4 ¹	5 ²	7.5	10.5	
	S200	S200P	-	63										5 ²	6 ³	10.5	
	-	-	-	80													
-	-	-	100														
-	-	-	125														

¹ Hodnota platí pouze pro jistič vybavený jen magnetickou spouští T2, zapojený na napájecí straně
² Hodnota platí pouze pro jistič vybavený jen magnetickou spouští T2 –T3, zapojený na napájecí straně
³ Hodnota platí pouze pro jistič vybavený jen magnetickou spouští T3, zapojený na napájecí straně
⁴ Hodnota platí pouze pro jistič vybavený jen magnetickou spouští T4, zapojený na napájecí straně

Kompaktní jistič – S290 @ 415 V

400V				Napájecí strana	T2	
				Version	N-S-H-L	
				Relay	TM-M	EL
				I _u [A]	160	160
Zatěžovací strana	Char.	I _{cu} [kA]	I _n [A]	160	160	
S 290	C-D	20*	80		4	
			100		4	
	C	20*	125		4	

* 15 kA pro charakteristiku D

400V				Napájecí strana	T3		
				Version	N-S		
				Relay	TM-M		
				I _u [A]	250		
Zatěžovací strana	Char.	I _{cu} [kA]	I _n [A]	160	200	250	
S 290	C-D	20*	80	4**	10	15	
			100	4**	7.5**	15	
			125		7.5**		

* 15 kA pro charakteristiku D
 ** Hodnota platí pro jističe na napájecí straně, vybavené pouze magnetickou spouští

System **pro M compact®** Technické informace

Koordinační tabulky: selektivní ochrana

Jističe

T3		T4											T5	T2					T4			T5	
B, C, N, S, H, L, V																							
TM													EL										
200	250	20	25	32	50	80	100	125	160	200	250	320÷500	10	25	63	100	160	100, 160	250, 320	320÷630			
T	T	T	T	T	T	T	T	T	T	T	T	T	T	T	T	T	T	T	T	T	T		
T	T	T	T	T	T	T	T	T	T	T	T	T	T	T	T	T	T	T	T	T	T		
T	T	T	T	T	T	T	T	T	T	T	T	T	T	T	T	T	T	T	T	T	T		
T	T	7.5	7.5 ⁴	7.5	7.5	T	T	T	T	T	T	T	T	T	T	T	T	T	T	T	T		
T	T	7.5	7.5 ⁴	7.5	7.5	T	T	T	T	T	T	T	T	T	T	T	T	T	T	T	T		
T	T	5	5 ⁴	5	6.5	9	T	T	T	T	T	T	T	T	T	T	T	T	T	T	T		
T	T		5 ⁴	5	6.5	8	T	T	T	T	T	T	T	T	T	T	T	T	T	T	T		
T	T		5 ⁴	4.5	6.5	8	T	T	T	T	T	T	T	T	T	T	T	T	T	T	T		
T	T				5	6.5	T	T	T	T	T	T	T	T	T	T	T	T	T	T	T		
T	T				5	6.5	T	T	T	T	T	T	T	T	T	T	T	T	T	T	T		
T	T				5 ⁴	6.5	T	T	T	T	T	T	T	T	T	T	T	T	T	T	T		
T	T					5	T	T	T	T	T	T	T	T	T	T	T	T	T	T	T		
T	T					3.5 ⁴	T	T	T	T	T	T	T	T	T	T	10.5	10.5	T	T	T		
T	T						T	T	T	T	T	T	T	T	T		10.5	T	T	T	T		

5

Kompaktní jistič – S800 @ 415 V

			Napájecí strana	T1										T1 - T3			T1	T3		
			Version	B, C, N, S, H, L, V																
			Spoušť	TM																
Zatěžovací strana	Char.	I _{cu} [kA]	I _n [A]	16	20	25	32	40	50	63	80	100	125	160	160	200	250			
S800N	B C D	36	10			4.5	4.5	4.5	4.5	8	10	20 ¹	25 ¹	T	T	T	T			
			13			4.5	4.5	4.5	7.5	10	15	25 ¹	T	T	T	T				
			16				4.5	4.5	7.5	10	15	25 ¹	T	T	T	T				
			20					4.5	7.5	10	15	25 ¹	T	T	T	T				
			25							6	10	15	20 ¹	T	T	T	T			
			32								7.5	10	20 ¹	T	T	T	T			
			40									10	20 ¹	T	T	T	T			
			50										15	T	T	T	T			
			63											T	T	T	T			
			80											T		T	T			
			100											T			T			
			125															T		
S800S	B C D K	50	10			4.5	4.5	4.5	4.5	8	10	20 ¹	25 ¹	36 ¹	36 ¹	36 ¹	T			
			13			4.5	4.5	4.5	7.5	10	15	25 ¹	36 ¹	36 ¹	36 ¹	T				
			16				4.5	4.5	7.5	10	15	25 ¹	36 ¹	36 ¹	36 ¹	T				
			20					4.5	7.5	10	15	25 ¹	36 ¹	36 ¹	36 ¹	T				
			25							6	10	15	20 ¹	36 ¹	36 ¹	36 ¹	T			
			32								7.5	10	20 ¹	36 ¹	36 ¹	36 ¹	T			
			40									10	20 ¹	36 ¹	36 ¹	36 ¹	T			
			50										15	36 ¹	36 ¹	36 ¹	T			
			63											36 ¹	36 ¹	36 ¹	T			
			80											36 ¹		36 ¹	T			
			100											36 ¹			T			
			125															T		

¹ Zvolte nejnížší hodnotu mezi tou, která je uvedena v tabulce a vypínací schopností jističe na napájecí straně.

Kompaktní jistič – S800 @ 415 V

Zatěžovací strana	Char.	I _{cu} [kA]	I _n [A]	Napájecí strana										T4 - T5
				Version										
				N, S, H, L, V										
				Spoušť										
TM										EL				
				20	25	32	50	80	100	125	160	200÷250	100÷630	
S800N/S	B	36-50	10	6.5	6.5 ¹	6.5	6.5	11	T	T	T	T	T	
			13	6.5	5 ¹	6.5	6.5	11	T	T	T	T	T	
			16		5 ¹	6.5	6.5	11	T	T	T	T	T	
			20		4 ¹	6.5	6.5	11	T	T	T	T	T	
			25				6.5	11	T	T	T	T	T	
			32				6.5	8	T	T	T	T	T	
			40				5 ¹	6.5	T	T	T	T	T	
			50					5 ¹	7.5	T	T	T	T	
			63						5 ¹	7	T	T	T	
			80								T	T	T	
			100									T	T	
			125										T	
	C	36-50	10	6.5	6.5 ¹	6.5	6.5	11	T	T	T	T	T	
			13	6.5	5 ¹	6.5	6.5	11	T	T	T	T	T	
			16		5 ¹	6.5	6.5	11	T	T	T	T	T	
			20		4 ¹	6.5	6.5	11	T	T	T	T	T	
			25		4 ¹		6.5	11	T	T	T	T	T	
			32				6.5	8	T	T	T	T	T	
			40				5 ¹	6.5	T	T	T	T	T	
			50				4 ¹	5 ¹	7.5	T	T	T	T	
			63					4 ¹	6.5 ¹	7	T	T	T	
			80					4 ¹	5 ¹	6.5 ¹	6.5	T	T	
			100						4 ¹	5 ¹	5 ¹	6.5	T	
			125							4 ¹	4 ¹	5 ¹	T	
	D	36-50	10	6.5	6.5 ¹	6.5	6.5	11	T	T	T	T	T	
			13		5 ¹		6.5	11	T	T	T	T	T	
			16				6.5	11	T	T	T	T	T	
			20				6.5 ¹	11	T	T	T	T	T	
			25				6.5 ¹	11	T	T	T	T	T	
			32					8 ¹	T	T	T	T	T	
			40					6.5 ¹	T	T	T	T	T	
			50						7.5 ¹	T	T	T	T	
			63							7 ¹	T	T	T	
			80								5 ¹	T	T	
			100									5 ¹	T	
			125										T	
	K	36-50	10		6.5 ¹	6.5	6.5	11	T	T	T	T	T	
			13		5 ¹	5	6.5	11	T	T	T	T	T	
			16		5 ¹		6.5	11	T	T	T	T	T	
			20		4 ¹		6.5	11	T	T	T	T	T	
			25				6.5 ¹	11 ¹	T	T	T	T	T	
			32				5 ¹	8 ¹	T	T	T	T	T	
			40					6.5 ¹	T	T	T	T	T	
			50					5 ¹	7.5 ¹	T	T	T	T	
			63					4 ¹	6.5 ¹	7 ¹	T	T	T	
			80						5 ¹	6.5 ¹	7 ¹	T	T	
			100							5 ¹	6.5 ¹	7 ¹	T	
			125								5 ¹	6.5 ¹	T	

¹ Hodnota platí pouze pro jističe na napájecí straně, vybavené pouze magnetickou spouští (u I_n = 50 A nutno posoudit jističe s MA52)

² Pro T4 I_n = 100 A platí tato hodnota pouze pro jističe na napájecí straně, vybavené pouze magnetickou spouští.

³ Pro T4 I_n = 160 A platí tato hodnota pouze pro jističe na napájecí straně, vybavené pouze magnetickou spouští.

**Vnitřní odpor jističe, výkonová ztráta
a max. dovolená impedance smyčky zemní poruchy**

Vnitřní odpor a výkonová ztráta miniaturních jističů

Vnitřní odpor jednotlivě podle pólů, v jednotkách mΩ; výkonová ztráta na pól, ve W.

Typ	Jmenovitý proud	Přístroje s charakteristikou B, C, D *	
		mΩ	W
SN201 L	2	520	2.1
SN201	4	147.5	2.4
SN201 M	6	64	2.3
	10	19	1.9
	16	14	3.6
	20	12	4.8
	25	7,1	4.4
	32	6,5	6.7
	40	4,7	7.5

* Celková výkonová ztráta

Vypínací cívky

Funkce: dálkové vypnutí přístroje s přiloženým napětím. Vhodné pro jističe řady S 200 a chrániče s jističem řady DS 200.

5

Typ	Jmenovitý proud I _n A	Přístroje s charakteristikou B, C, D ①					
		mΩ	W	K mΩ	W	Z mΩ	W
S 200 and	0.5	5500	1.4	6340	1.6	10100	2.5
	1	1440	1.4	1550	1.6	2270	2.3
S 200 M	1.6	630	1.6	695	1.8	1100	2.8
	2	460	1.8	460	1.9	619	2.5
	3	150	1.3	165	1.5	202	1.8
	4	110	1.8	120	2.0	149	2.4
	6	55	2.0	52	1.9	104	3.7
	8	15	1.0	38	2.5	53.9	3.45
	10	13.3	1.3	12.6	1.26	17.5	1.7
	13	13.3	2.3	12.6	1.26	–	–
	16	7.0	1.8	7.7	2.0	10.9	2.8
	20	6.25	2.5	6.7	2.7	6.0	2.4
	25	5.0	3.2	4.6	2.9	4.1	2.6
	32	3.6	3.7	3.5	3.6	2.8	2.9
	40	3.0	4.8	2.8	4.5	2.5	4.1
	50	1.3	3.25	1.25	2.9	1.8	4.4
	63	1.2	4.8	0.7	5.2	1.3	5.2

① Proudly 0,5 – 4 A platí výhradně pro vypínací charakteristiku typu C

Typ	Jmenovitý proud A	Ri mΩ	Pvmax W	Typ		
				Ri mΩ	Pvmax W	
S 700-E	10	38.0	4.9	S 700-K		
	16	15.5	5.2		10.5	3.1
	20	12.5	6.5		7.5	3.8
	25	7.4	6.5		5.7	3.9
	32	5.3	7.2			
	35	4.0	7.6		4.7	7.8
	40	4.0	8.0		3.8	6.8
	50	2.9	9.5		3.0	10.0
	63	2.0	9.9		2.0	9.6
	80	1.5	13.5		1.3	10.1
	100	1.0	14.4	1.1	12.3	

Max. povolená impedance smyčky zemní poruchy Z_S při U₀ = 230 V~^②, při níž je zajištěna shoda s provozními podmínkami podle IEC 60364-4.

Provozní doba < 0,4 s; při 400 V ~ je to < 0,2 s a při > 400 V ~ je to < 0,1 s.

Spušť jističe s okamžitou odezvou má aktivační dobu ≤ 0,1 s (systém TN).

Stanovení těchto hodnot je provedeno v souladu s DIN VDE 0100-520, list 2:2002-11 (impedance zdroje = 300 mΩ, c'0,95 a teplotě vodiče = 70°C = činitel 0,8). Vnitřní odpor jističe je již do impedance zdroje započten.

S 200 and S 200 M

Jmenovitý proud I _n A	B max. Z _S Ω	C max. Z _S Ω	D max. Z _S Ω	K max. Z _S Ω	Z max. Z _S Ω
0.5	–	46	33.0	33.0	153.3
1	–	23	16.5	16.5	76.7
1.6	–	14.4	10.3	10.3	47.9
2	–	11.5	8.2	8.2	38.3
3	–	7.7	5.5	5.5	25.6
4	–	5.8	4.1	4.1	19.2
6	7.7	3.8	2.7	2.7	12.8
8	–	2.8	2.1	2.1	9.5
10	4.6	2.2	1.6	1.6	7.7
13	3.5	1.7	1.2	1.2	–
16	2.9	1.4	1.0	1.0	4.8
20	2.3	1.2	0.8	0.8	3.8
25	1.8	0.9	0.7	0.7	3.1
32	1.4	0.7	0.5	0.5	2.4
40	1.1	0.6	0.4	0.4	1.9
50	0.9	0.5	0.3	0.3	1.5
63	0.7	0.4	0.3	0.3	1.2

② U₀ = jmenovitě napětí vzhledem k uzemněnému vodiči; pro U₀ = 240 V~ platí Z_S · 1.04; pro U₀ = 127 V~ platí Z_S · 0.55

Vezměte v úvahu napěťový pokles. Např. když budeme mít vodič průřezu 1,5 mm², chráněný jističem B 16, je minimální délka kabelu 82 m. Pokud bude napěťový pokles nižší než 3%, vyplývá z toho maximální délka kabelu (2-žilového) 17 m. Bližší údaje k tomuto tématu najdete v našem informačním letáku „Maximum cable lengths“ (= Maximální délky kabelů).

Maximální délky kabelů pro jiná napětí a jiné průřezy poskytneme na požádání.

Vnitřní odpor a výkonová ztráta miniaturních jističů.

Vnitřní odpor v mΩ na pól, ve studeném stavu. Výkonová ztráta ve W na pól.

Typ	Jmenovitý proud I _n A	Přístroje s charakteristikou B, C, D ①		K		Z	
		mΩ	W	mΩ	W	mΩ	W
S 200 P	0.2	–	–	42500	1.7	–	–
	0.3	–	–	20000	1.8	–	–
	0.5	5500	1.4	6340	1.6	10100	2.5
	0.75	–	–	2500	1.4	–	–
	1	1440	1.4	1400	1.4	2270	2.3
	1.6	630	1.6	625	1.6	1100	2.8
	2	460	1.8	460	1.8	619	2.5
	3	211	1.9	211	1.9	211	1.9
	4	150	2.4	163	2.6	163	2.6
	6	61	2.2	67	2.4	104	3.7
	8	45	2.9	45	2.9	55	3.5
	10	14	1.4	19	1.9	21	2.1
	13	13.3	2.3	–	–	–	–
	16	9.7	2.5	8.2	2.1	10.9	2.8
	20	7.3	2.9	7.3	2.9	7.3	2.9
	25	5.6	3.5	5.6	3.5	5.6	3.5
	32	4.1	4.2	4.1	4.2	4.1	4.2
	40	4.0	6.4	4.0	6.4	4.0	6.4
50	1.2	3.0	1.2	3.0	1.8	4.4	
63	1.4	5.6	1.3	5.2	1.3	5.2	

① Proudové hodnoty 0,5 – 4A platí výhradně pro vypínací charakteristiky typu C.

Vnitřní odpor je hodnota, která je specifická pro konkrétní aplikaci a která závisí na okolních podmínkách. Proto je třeba ji považovat za typickou hodnotu.

Max. povolená impedance smyčky zemní poruchy ZS při $U_0 = 230\text{ V} \sim$ ②, při níž je zajištěna shoda s provozními podmínkami podle IEC 60364-4. Provozní doba < 0,4 s; při 400 V ~ je to < 0,2 s a při > 400 V ~ je to < 0,1 s. Spoušť jističe s okamžitou odezvou má aktivační dobu $\leq 0,1\text{ s}$ (systém TN).

Stanovení těchto hodnot je provedeno v souladu s DIN VDE 0100-520, list 2:2002-11 (impedance zdroje = 300 m Ω , c 0,95 a teplotě vodiče = 70°C = činitel 0,8). Vnitřní odpor jističe je již do impedance zdroje započten.

S 200 P

Jmenovitý proud I_n A	B max. Z_s Ω	C max. Z_s Ω	D max. Z_s Ω	K max. Z_s Ω	Z max. Z_s Ω
0.2	–	–	–	40	–
0.3	–	–	–	34.8	–
0.5	–	46	27.4	26.5	143
0.75	–	–	–	19.4	–
1	–	23	15	15	74.4
1.6	–	14.4	9.6	9.6	47.9
2	–	11.5	7.8	7.8	38.3
3	–	7.7	11.8	5.3	25.3
4	–	5.8	8.8	4.1	19.1
6	7.6	3.8	5.9	2.7	12.7
8	–	2.8	5.7	2.0	9.5
10	4.6	2.3	3.5	1.6	7.6
13	3.5	1.7	2.7	–	–
16	2.9	1.4	2.2	1.0	4.7
20	2.3	1.1	1.7	0.8	3.8
25	1.8	0.9	1.4	0.6	3.0
32	1.4	0.7	1.1	0.5	2.4
40	1.1	0.6	0.9	0.4	1.9
50	0.9	0.5	0.7	0.3	1.5
63	0.7	0.4	0.6	0.25	1.1

② U_0 = jmenovité napětí vzhledem k uzemněnému vodiči; pro $U_0 = 240\text{ V} \sim$ platí $Z_s \times 1,04$; pro $U_0 = 127\text{ V} \sim$ platí $Z_s \times 0,55$.

Vezměte v úvahu napěťový pokles (viz předcházející stránka).

Vnitřní odpor a výkonová ztráta

Vnitřní odpor v m Ω na pól, ve studeném stavu. Výkonová ztráta ve W na pól, při jmenovitém proudu.

Typ	Jmenovitý proud A	R_i m Ω	P_{vmax} W	Typ	R_i m Ω	P_{vmax} W
S 700-E	10	38.0	4.9	S 700-K		
	16	15.5	5.2		10.5	3.1
	20	12.5	6.5		7.5	3.8
	25	7.4	6.5		5.7	3.9
	32	5.3	7.2			
	35	4.0	7.6		4.7	7.8
	40	4.0	8.0		3.8	6.8
	50	2.9	9.5		3.0	10.0
	63	2.0	9.9		2.0	9.6
	80	1.5	13.5		1.3	10.1
100	1.0	14.4	1.1	12.3		

Snížení zatížitelnosti jističe

Zatížitelnost jističe klesá v závislosti na 3 faktorech:

- teplota okolí
- doba dodávky energie do zátěže
- vliv okolních přístrojů

Při zjišťování efektivní hodnoty jmenovitého proudu I_n bereme v úvahu výše uvedené 3 faktory a vypočítáváme jejich vliv následujícím způsobem:

1. Odlišná teplota okolí:

Jmenovitá hodnota proudu miniaturního jističe je vztažena k teplotě 20°C pro jističe s charakteristikami K a Z, a 30°C pro jističe s charakteristikami B, C a D.

Následující tabulky uvádí hodnoty snížení zatěžovací schopnosti jističů S 200/M/P* v teplotním rozsahu od -40°C do 70°C, pro zatěžovací křivky B, C, D a K, Z.

S200 a DS200

Max. provozní proud jističe v závislosti na teplotě okolí, při zapojení jističe s charakteristikami B, C a D do obvodu se zátěží.

B, C a D In (A)	Teplota okolí T (°C)											
	- 40	- 30	- 20	- 10	0	10	20	30	40	50	60	70
0.5	0.67	0.65	0.62	0.60	0.58	0.55	0.53	0.50	0.47	0.44	0.41	0.37
1.0	1.33	1.29	1.25	1.20	1.15	1.11	1.05	1.00	0.94	0.88	0.82	0.75
1.6	2.13	2.07	2.00	1.92	1.85	1.77	1.69	1.60	1.51	1.41	1.31	1.19
2.0	2.67	2.58	2.49	2.40	2.31	2.21	2.11	2.00	1.89	1.76	1.63	1.49
3.0	4.0	3.9	3.7	3.6	3.5	3.3	3.2	3.0	2.8	2.6	2.4	2.2
4.0	5.3	5.2	5.0	4.8	4.6	4.4	4.2	4.0	3.8	3.5	3.3	3.0
6.0	8.0	7.7	7.5	7.2	6.9	6.6	6.3	6.0	5.7	5.3	4.9	4.5
8.0	10.7	10.3	10.0	9.6	9.2	8.8	8.4	8.0	7.5	7.1	6.5	6.0
10.0	13.3	12.9	12.5	12.0	11.5	11.1	10.5	10.0	9.4	8.8	8.2	7.5
13.0	17.3	16.8	16.2	15.6	15.0	14.4	13.7	13.0	12.3	11.5	10.6	9.7
16.0	21.3	20.7	20.0	19.2	18.5	17.7	16.9	16.0	15.1	14.1	13.1	11.9
20.0	26.7	25.8	24.9	24.0	23.1	22.1	21.1	20.0	18.9	17.6	16.3	14.9
25.0	33.3	32.3	31.2	30.0	28.9	27.6	26.4	25.0	23.6	22.0	20.4	18.6
32.0	42.7	41.3	39.9	38.5	37.0	35.4	33.7	32.0	30.2	28.2	26.1	23.9
40.0	53.3	51.6	49.9	48.1	46.2	44.2	42.2	40.0	37.7	35.3	32.7	29.8
50.0	66.7	64.5	62.4	60.1	57.7	55.3	52.7	50.0	47.1	44.1	40.8	37.3
63.0	84.0	81.3	78.6	75.7	72.7	69.6	66.4	63.0	59.4	55.6	51.4	47.0
80.0	112.6	107.2	102.1	97.2	92.6	88.2	84.0	80.0	76.0	72.2	68.6	65.2
100.0	140.7	134.0	127.6	121.6	115.8	110.3	105.0	100.0	95.0	90.3	85.7	81.5
125.0	175.9	167.5	159.5	151.9	144.7	137.8	131.3	125.0	118.8	112.8	107.2	101.8

S200 a DS200

Max. provozní proud jističe v závislosti na teplotě okolí, při zapojení jističe s charakteristikami K a Z do obvodu se zátěží.

K and Z In (A)	Ambient temperature T (°C)											
	- 40	- 30	- 20	- 10	0	10	20	30	40	50	60	70
0.5	0.66	0.64	0.61	0.59	0.56	0.53	0.50	0.47	0.43	0.40	0.35	0.31
1.0	1.32	1.27	1.22	1.17	1.12	1.06	1.00	0.94	0.87	0.79	0.71	0.61
1.6	2.12	2.04	1.96	1.88	1.79	1.70	1.60	1.50	1.39	1.26	1.13	0.98
2.0	2.65	2.55	2.45	2.35	2.24	2.12	2.00	1.87	1.73	1.58	1.41	1.22
3.0	4.0	3.8	3.7	3.5	3.4	3.2	3.0	2.8	2.6	2.4	2.1	1.8
4.0	5.3	5.1	4.9	4.7	4.5	4.2	4.0	3.7	3.5	3.2	2.8	2.4
6.0	7.9	7.6	7.3	7.0	6.7	6.4	6.0	5.6	5.2	4.7	4.2	3.7
8.0	10.8	10.2	9.8	9.4	8.9	8.5	8.0	7.5	6.9	6.3	5.7	4.9
10.0	13.2	12.7	12.2	11.7	11.2	10.6	10.0	9.4	8.7	7.9	7.1	6.1
13.0	17.2	16.6	15.9	15.2	14.5	13.8	13.0	12.2	11.3	10.3	9.2	8.0
16.0	21.2	20.4	19.6	18.8	17.9	17.0	16.0	15.0	13.9	12.6	11.3	9.8
20.0	26.5	25.5	24.5	23.5	22.4	21.2	20.0	18.7	17.3	15.8	14.1	12.2
25.0	33.1	31.9	30.6	29.3	28.0	26.5	25.0	23.4	21.7	19.8	17.7	15.3
32.0	42.3	40.8	39.2	37.5	35.8	33.9	32.0	29.9	27.7	25.3	22.6	19.6
40.0	52.9	51.0	49.0	46.9	44.7	42.4	40.0	37.4	34.6	31.6	28.3	24.5
50.0	66.1	63.7	61.2	58.6	55.9	53.0	50.0	46.8	43.3	39.5	35.4	30.6
63.0	83.3	80.3	77.2	73.9	70.4	66.8	63.0	58.9	54.6	49.8	44.5	38.6

DS201 a DS202C

Max. provozní proud jističe v závislosti na teplotě okolí, při zapojení jističe s charakteristikami B, C a D do obvodu se zátěží.

B, C a D	Teplota okolí T (°C)											
	-30	-20	-10	0	10	20	30	40	50	60	70	
In (A)												
4	5.0	4.8	4.6	4.5	4.3	4.2	4	3.8	3.7	3.5	3.4	
6	8.1	7.8	7.4	7.1	6.7	6.4	6	5.6	5.3	4.9	4.6	
8	10.5	10.1	9.7	9.3	8.8	8.4	8	7.6	7.2	6.7	6.3	
10	12.0	11.6	11.3	11.0	10.7	10.3	10	9.7	9.3	9.0	8.7	
13	15.9	15.4	14.9	14.4	14.0	13.5	13	12.5	12.0	11.6	11.1	
16	18.9	18.4	17.9	17.4	17.0	16.5	16	15.5	15.0	14.6	14.1	
20	23.4	22.8	22.2	21.7	21.1	20.6	20	19.4	18.9	18.3	17.8	
25	31.3	30.3	29.2	28.2	27.1	26.1	25	23.9	22.9	21.8	20.8	
32	40.0	38.6	37.3	36.0	34.7	33.3	32	30.7	29.3	28.0	26.7	
40	51.7	49.7	47.8	45.8	43.9	41.9	40	38.1	36.1	34.2	32.2	

2. Pokud je napájená zátěž z jističe připojena po dobu delší než jednu hodinu, násobíme jmenovitý (ekvivalentní) proud dalším činitelem 0,9.

3. V případě přítomnosti několika přístrojů instalovaných vedle sebe násobíme jmenovitý (ekvivalentní) proud platný pro novou teplotu dalším činitelem – viz tabulka.

5

Vliv přístrojů v okolí S200

Number of devices →

Vliv sousedních zařízení

Korekční činitel Fm

Počet přístrojů v sousedství	Fm
1	1
2	0.95
3	0.9
4	0.86
5	0.82
6	0.795
7	0.78
8	0.77
9	0.76
>9	0.76

Příklad: S 202 C 16 při teplotě T = 40°C.

Druh použití	Použitá hodnota	Vzorec	Výpočet	Výsledek
Zátěž v trvání méně než 1 hodinu	In (teplota okolí t°) -viz tabulky-			In=15.1 A
Zátěž v trvání více než 1 hodinu	In (teplota okolí t°) -viz tabulky-, 0.9	In (amb. t°)x0.9	15.1x0.9	In=13.59 A
Zátěž po dobu více než 1 hodinu s 8 sousedními přístroji	In (teplota okolí t°) -viz tabulky-, 0.9, Fm (0.77)	In (amb. t°)x0.9x0.77	15.1x0.9x0.77	In=10.46 A

Vliv přístrojů v okolí DS201 a DS202C

Počet přístrojů →

Vliv sousedních zařízení

Korekční činitel Fm

Počet přístrojů v sousedství	Fm
1	1.00
2	0.95
3	0.91
4	0.88
5	0.87
6	0.86
7	0.85
> 7	0.85
9	0.85

Použití jističů S 200/S 200 M/S 200 P v obvodech stejnosměrného proudu 72 V DC/125 V DC

Ve stejnosměrných systémech do 72 V DC, příp. i do hodnoty 125 V DC v sériovém zapojení, je možno použít běžné jističe řady S 200/S 200 M. Přitom není třeba brát v úvahu polaritu napětí. Výstupní obvod je možno připojit na horní nebo spodní svorky jističe. Pro vyšší stejnosměrná napětí do 440 V DC je třeba použít jističe řady S 280 UC.

Příklad max. dovolených hodnot napětí mezi vodiči v závislosti na počtu pólů a druhu zapojení.

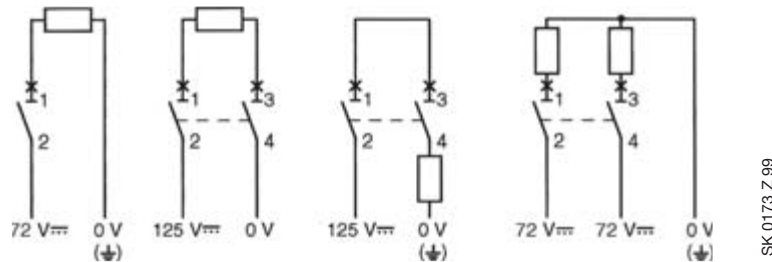

Příklady různých napětí mezi vodičem a zemí, kde napětí mezi vodiči jsou stejná:

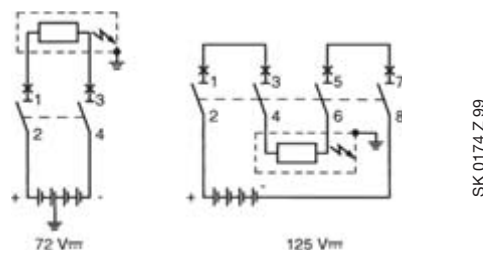

Výkonnostní parametry jističe s narůstající nadmořskou výškou

Do nadmořské výšky 2000 zůstávají jmenovité parametry jističe beze změny. Při instalaci ve vyšší nadmořské výšce dochází ke změnám vzduchu z hlediska složení, dielektrické pevnosti, chladičské kapacity a tlaku a to má vliv na parametry jističe. K hlavním změnám parametrů jističů dochází u maximálního provozního napětí a jmenovitého proudu.

S 200/M/P

Nadmořská výška [m]	2000	3000	4000
Jmenovité provozní napětí U_p [V]	440	380	380
Jmenovitý proud I_n	I_n	$0.96 \times I_n$	$0.93 \times I_n$

Změna vypínacích hodnot jističe v závislosti na kmitočtu napájecí sítě

Jističe jsou kalibrovány proudem s kmitočtem v rozmezí od 50 do 60 Hz. U jiných kmitočtů se vypínací proud elektromagnetické spouště mění ($I_m \times \text{faktor H}$).

	D.C.	100 Hz	200Hz	400Hz
H	1.5	1.1	1.2	1.5

U tepelné spouště k žádnému ovlivnění nedochází, poněvadž tato spoušť není závislá na kmitočtu napájecí sítě.

Příklad:

S 202 C10 napájený proudem s kmitočtem 50-60 Hz; vypínací proud elektromagnetické spouště je: $50 \text{ A} \leq I_m \leq 100 \text{ A}$.

S 202 C10 napájený proudem s kmitočtem 400 HZ; vypínací proud elektromagnetické spouště je: $75 \text{ A} \leq I_m \leq 150 \text{ A}$.

Ochrana světelných obvodů

Volba jističe pro ochranu světelných obvodů a výpočet jmenovitého proudu jističe

Pro zvolení správného jističe na ochranu světelných obvodů potřebujeme znát druh zátěže, pro kterou chceme zjistit jmenovitý proud jističe. Proud se jednoduše vypočte ze jmenovitého výkonu a napětí obvodu, který chceme chránit, nebo může být přímo určen výrobcem zařízení.

Podle velikosti tohoto proudu se pak volí verze jističe, jehož jmenovitý proud je těsně nad vypočtenou hodnotou a podle tohoto jmenovitého proudu se pak určuje průřez vodičů.

Tabulka níže ukazuje jmenovité hodnoty proudu jističů použitých podle druhu a výkonu připojených zařízení.

Tabulka 1 Vysokotlaké výbojky

230 V a 400 V AC, trojfázové, s kondenzátory nebo bez kondenzátorů pro kompenzaci účinnku, zapojení do hvězdy nebo trojúhelníka.

Rtuťové výbojky <2000	Pw [W]	<700	<1000	
	I [A]	6	10	16
Rtuťové halogenové žárovky <2000	Pw [W]	<375	<1000	
	I [A]	6	10	16
Vysokotlaké sodíkové výbojky <1000	Pw [W]	<400		
	I [A]	6	16	

5

Tabulka 2: Žárovky

230 V jednofázové/trojfázové, s nulovým vodičem (400 V), zapojení do hvězdy. V tabulce je uveden jmenovitý proud jističe podle výkonu žárovky a typu napájení.

Příklad výpočtu

- ztrátový výkon startéru: 25% výkonu žárovky
- referenční teplota: 30°C a 40°C, podle typu jističe
- účinník: žárovka bez kondenzátoru: $\cos\phi = 0,6$
žárovka s kondenzátory: $\cos\phi = 0,86$

Metoda výpočtu

- $IB = (PL * n^{\circ}L * KST * KC) / (Un * \cos\phi)$ kde:
 - Un = jmenovité napětí 230 V
 - $\cos\phi$ = účinník
 - PL = výkon žárovky
 - $n^{\circ}L$ = počet žárovek připojených na jednu fázi
 - KST = 1,25
 - KC = 1 pro zapojení do hvězdy a 1,732 pro zapojení do trojúhelníka

Typ žárovky	Výkon žárovky [W]	Počet žárovek na fázi													
jednoduchá, bez kondenzátorů	18	4	9	14	29	49	78	98	122	157	196	245	309	392	490
	36	2	4	7	14	24	39	49	61	78	98	122	154	196	245
	58	1	3	4	9	15	24	30	38	48	60	76	95	121	152
jednoduchá s kondenzátory	18	7	14	21	42	70	112	140	175	225	281	351	443	562	703
	36	3	7	10	21	35	56	70	87	112	140	175	221	281	351
	58	2	4	6	13	21	34	43	54	69	87	109	137	174	218
dvojitá s kondenzátory	2x18=36	3	7	10	21	35	56	70	87	112	140	175	221	281	351
	2x36=72	1	3	5	10	17	28	35	43	56	70	87	110	140	175
	2x58=116	1	2	3	6	10	17	21	27	34	43	54	68	87	109
In [A] - pro dvou a čtyřpólové jističe		1	2	3	6	10	16	20	25	32	40	50	63	80	100

Zářivky 230 V AC, trojfázová síť – zapojení do trojúhelníka

Typ zářivky	Výkon zářivky [W]	Počet zářivek na fázi													
jednoduchá bez kondenzátorů	18	2	5	8	16	28	45	56	70	90	113	141	178	226	283
	36	1	2	4	8	14	22	28	35	45	56	70	89	113	141
	58	0	1	2	5	8	14	17	21	28	35	43	55	70	87
jednoduchá s kondenzátory	18	4	8	12	24	40	64	81	101	127	162	203	255	324	406
	36	2	4	6	12	20	32	40	50	64	81	101	127	162	203
	58	1	2	3	7	12	20	25	31	40	50	63	79	100	126
dvojitá s kondenzátory	2x18=36	2	4	6	12	20	32	40	50	64	81	101	127	162	203
	2x36=72	1	2	3	6	10	16	20	25	32	40	50	63	81	101
	2x58=116	0	1	1	3	6	10	12	15	20	25	31	39	50	63
In [A] - trojfázové jističe		1	2	3	6	10	16	20	25	32	40	50	63	80	100

Ochrana transformátoru

Záběrný proud

Při zapnutí NN transformátorů dojde k velkému záběrnému proudu, který je třeba brát v úvahu při volbě jisticích prvků. Vrcholová hodnota první proudové půlvlny dosahuje často 10-15 násobku efektivní hodnoty jmenovitého proudu transformátoru.

U transformátorů s výkony nižšími než 5% kVA může tato hodnota dosáhnout 20-25 násobku jmenovitého proudu. Je to však přechodný jev, který s časem velmi rychle mizí. Časová konstanta T trvá od několika milisekund až do 10 až 20 ms.

Ochrana primární strany transformátoru

Níže uvedené tabulky jsou výsledkem celé řady testů na koordinaci mezi jističi a NN transformátory. Transformátory použité v těchto zkouškách jsou normalizovány. Hodnoty v tabulce jsou vztaheny k primárnímu napájecímu napětí 230 V nebo 400 V, jednofázovým a trojfázovým transformátorům, a udávají jistič, který odpovídá zvolené jmenovité hodnotě transformátoru.

Uvažované transformátory mají primární vinutí vně sekundárního vinutí.

Navržené jističe umožňují:

ochranu transformátoru pro případ maximálního zkratového proudu

brání nežádoucímu vypínání v okamžiku přivedení energie do primárního vinutí, pomocí:

1. modulárních jističů v vysokým aktivačním prahem magnetické spouště, vypínací charakteristika D nebo K
2. jističů vybavených pouze magnetickou spouští

dosáhnout zaručenou elektrickou životnost jističe.

Ochrana sekundární strany transformátoru

Vzhledem k vysokému záběrnému proudu transformátoru nedokáže jistič na primární straně zaručit tepelnou ochranu transformátoru a napájecího vedení této primární strany.

Toto je typický jev u modulárních jističů, které musí mít vyšší jmenovitý proud než chráněné transformátory. V takových případech zkontrolujte, zda v případě přeneseného jednofázového zkratu na primárních svorkách transformátoru (minimální I_{cc} na konci vedení) dojde k aktivaci magnetické spouště jističe. U normálních aplikací v distribučních rozváděcích je tato podmínka splněna za předpokladu, že zkrátíme délku vedení.

Transformátor je možno tepelně chránit tak, že těsně za transformátorem instalujeme jistič se jmenovitým proudem menším nebo rovným jmenovitému proudu sekundární strany.

U osvětlovacích systémů není nutné mít ochranu proti přetížení v případě, že bude jasně definován počet osvětlovacích bodů (takový, aby nedošlo k přetížení).

Norma pro tyto systémy doporučuje vynechat tuto ochranu proti přetížení u obvodů, u nichž nežádoucí vypnutí může způsobit nebezpečné stavy, např. u okruhů dodávajících napájení do požárních hasicích zařízení.

Jednofázový transformátor (primární napětí 230 V) – 1P a 1P + N

Pn [kVA]	In [A]	ucc (%)	Jistič na primární straně (1) a (2)
0.1	0.4	13	S 2* D1 nebo K1
0.16	0.7	10.5	S 2* D2 nebo K2
0.25	1.1	9.5	S 2* D3 nebo K3
0.4	1.7	7.5	S 2* D4 nebo K4
0.63	2.7	7	S 2* D6 nebo K6
1	4.2	5.2	S 2* D10 nebo K10
1.6	6.8	4	S 2* D16 nebo K16
2	8.4	2.9	S 2* D16 nebo K16
2.5	10.5	3	S 2* D20 nebo K20
4	16.9	2.1	S 2* D40 nebo K40
5	21.1	4.5	S 2* D50 nebo K50
6.3	27	4.5	S 2* D63 nebo K63
8	34	5	S 290 D80
10	42	5.5	S 290 D100
12.5	53	5.5	S 290 D100

Jednofázový transformátor (primární napětí 400 V) – 2P

Pn [kVA]	In [A]	ucc (%)	Jistič na primární straně (1) a (2)
1	2.44	8	S 2* D6 nebo K6
1.6	3.9	8	S 2* D10 nebo K10
2.5	6.1	3	S 2* D16 nebo K16
4	9.8	2.1	S 2* D20 nebo K20
5	12.2	4.5	S 2* D32 nebo K32
6.3	15.4	4.5	S 2* D40 nebo K40
8	19.5	5	S 2* D50 nebo K50
10	24	5	S 2* D63 nebo K63
12.5	30	5	S 2* D63 nebo K63
16	39	5	S 290 D80
20	49	5	S 290 D100

Trojfázový transformátor (primární napětí 400 V) – 3P, 3P+N a 4P

Pn [kVA]	In [A]	ucc (%)	Jistič na primární straně (1) a (2)
5	7	4.5	S 2* D20 nebo K20
6.3	8.8	4.5	S 2* D20 nebo K20
8	11.6	4.5	S 2* D32 nebo K32
10	14	5.5	S 2* D32 nebo K32
12.5	17.6	5.5	S 2* D40 nebo K40
16	23	5.5	S 2* D63 nebo K63
20	28	5.5	S 2* D63 nebo K63
25	35	5.5	S 290 D80
31.5	44	5	S 290 D80
40	56	5	S 290 D80
50	70	4.5	S 290 D100

S 2*.. = S 200, S 200 M, S 200 P

(1) U modulárních jističů nebo jističů vybavených pouze magnetickou spouští bez možnosti tepelného nastavení je tepelná ochrana požadována pouze pro sekundární vinutí transformátoru.

(2) Vypínací schopnost jističe je vybrána podle předpokládaného Icc v místě instalace jističe.

Dvojitý potisk jističů S 200 P metodou Tampo

Vypínací schopnost

U modulárních jističů podle normy IEC/EN 60 898 je vypínací schopnost vyjádřena proudem I_{cn} (v Ampérech) a uvedena v obdélníčku na pravé straně přístroje. Maximální hodnota jmenovité zkratové schopnosti (I_{cn}) podle této normy je 25 kA.

Poměr mezi provozní zkratovou vypínací schopností (I_{cs}) a jmenovitou zkratovou vypínací schopností (I_{cn}) udává tzv. faktor K, jehož hodnota (viz tabulka) podle normy IEC/EN 60 898 musí být vždy dodržena.

I_{cn}	K
< 6000 A	1
> 6000 A	
< 10000 A	0.75 ^(*)
>10000 A	0.5 ^(**)

(*) Minimální hodnota I_{cs} : 6000 A

(**) Minimální hodnota I_{cs} : 7500 A

Třída omezení energie

Výrobce jističe je oprávněn deklarovat „třidu omezení energie“ u vyráběných přístrojů. Podle normy IEC/EN 60 898 si výrobce sám oklasifikuje jistič touto třídou, která má rozsah od 1 do 3, podle hodnot jističem propuštěné energie I^2t , pro jmenovitý proud do 16A a jmenovité proudy od 16A do 32A včetně, v souladu s níže uvedenou tabulkou.

Zkratová vypínací schopnost (A)	Třídy omezení energie				
	1		2		3
	I^2t max (A ² s)	I^2t max (A ² s)		I^2t max (A ² s)	
	B-C Type	B Type	C Type	B Type	C Type
3000	nejsou	31000	37000	15000	18000
4500	specifikovány	60000	75000	25000	30000
6000	žádné	100000	120000	35000	42000
10000	meze	240000	290000	70000	84000

Zkratová vypínací schopnost (A)	Třídy omezení energie				
	1	2		3	
	I^2t max (A ² s)	I^2t max (A ² s)		I^2t max (A ² s)	
	B-C Type	B Type	C Type	B Type	C Type
3000	No	40000	50000	18000	22000
4500	limits	80000	100000	32000	39000
6000	are	130000	160000	45000	55000
10000	specified	310000	370000	90000	110000



Například, jistič se jmenovitým proudem 16A, vypínací charakteristika B, se jmenovitou vypínací schopností 6 kA, patří do třídy 3 tehdy, když propustí max. 35 000 A²s měrné energie. Hodnota třídy omezení energie (1, 2 nebo 3) je uvedena v obdélníčku na přední straně přístroje, jako doplňková informace k vypínací schopnosti.

U miniaturních jističů řady S200P jsou na přední straně přístroje v obdélníčku uvedeny dvě různé vypínací schopnosti.

Vypínací schopnost uvedená nad ovládací páčkou se týká konkrétního přístroje a odpovídá požadavku normy IEC/EN 60898. Vypínací schopnost uvedená pod páčkou bere v úvahu třídu omezení energie, která, podle normy, může být vyjádřena pouze pro hodnoty do 10 000 A.

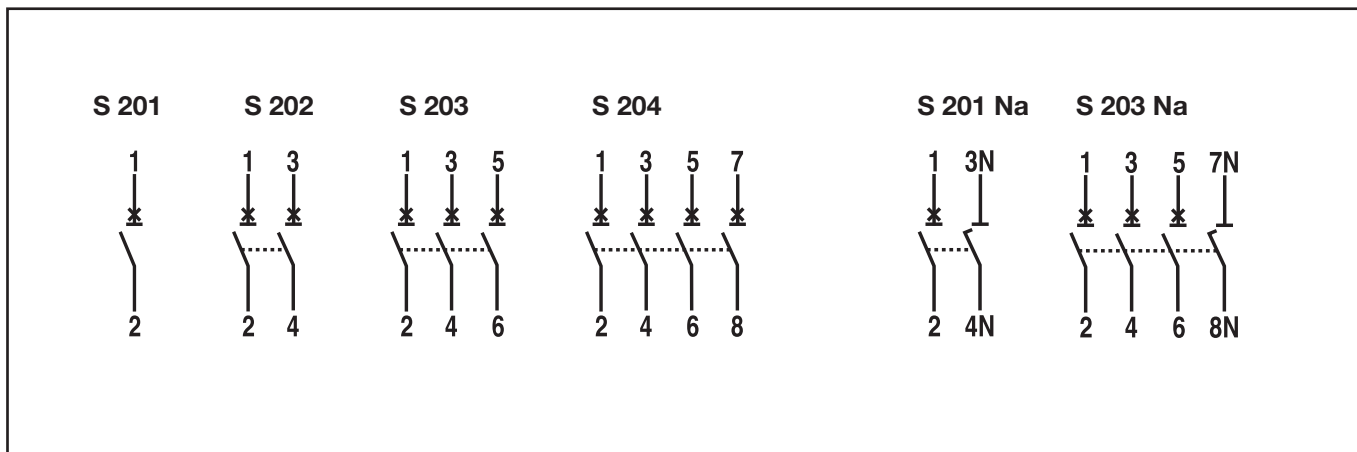



RCCBs



RCD-blocks



RCBOs

Funkce a klasifikační kritéria chráničů

Chránič je proudovým jisticím prvkem, který vypne v okamžiku, kdy v systému začne téci určitý svodový proud v místě zemní poruchy.

Chránič trvale počítá vektorový součet proudů v trojfázové síti. Pokud je tento součet roven nule, propustí dodávanou elektrickou energii. Pokud součet překročí předem nastavenou hodnotu, která udává citlivost chrániče, chránič vypne.

Chrániče mohou být klasifikovány podle čtyř parametrů:

- typ konstrukce
- detekovaný tvar vlny svodového proudu
- citlivost
- vypínací doba

Podle typu konstrukce je chrániče možno rozdělit na:

- chrániče s jističem (magnetotermické chrániče s nadproudovou ochranou; angl. zkratka RCBO)
- chrániče (bez zabudované nadproudové ochrany, tedy bez jističe; angl. zkratka RCCB)
- chráničové bloky (angl. zkratka RCB blocks)

RCBO kombinují v jediném zařízení funkci proudového chrániče a nadproudové ochrany, která je typická pro miniaturní jistič (MCB). K vypnutí RCBO dochází jak proudem zemní poruchy, tak také přetížením a zkratem. Jsou to zařízení s vlastní ochranou až do max. zkratového proudu, který je uveden na štítku.

RCCB jsou citlivé pouze na proud zemní poruchy. Musí být zapojeny do série s jističem (Miniature Circuit Breaker - MCB) nebo pojistkou, které je chrání před možným ohrožením tepelným nebo dynamickým namáháním při nadproudech.

Tato zařízení se používají v systémech, které jsou již vybaveny jističi a které prioritně omezují průtok měrné energie. Fungují také jako hlavní odpojovače ve větví před jističem (např. při ochraně napájecího systému domácnosti).

Chráničové bloky jsou chrániče, které jsou vhodné jako prvek v sestavě se standardním jističem. Norma IEC/EN 61009, příloha G, povoluje montáž těchto bloků pouze jedenkrát na staveništi, tzn. mimo výrobní závod, v kombinaci chráničový blok + příslušný jistič. Každý následný pokus o oddělení této kombinace musí zanechat stopy viditelného poškození na této kombinaci. Takto sestavený proudový chránič má elektrické charakteristiky jističe a zároveň chráničového bloku.

Podle tvaru vlny svodového proudu (proudu zemní poruchy), na který jsou citlivé, je možno chrániče rozdělit do těchto skupin:

- typu AC (pouze na střídavý proud)
- typu A (na střídavý a pulzní proud se stejnosměrnou složkou)
- typu B (na střídavý a pulzní proud se stejnosměrnou složkou a stejnosměrný proud zemní poruchy)

Chrániče typu AC jsou vhodné pro všechny systémy, kde se používá střídavý sinusový proud a kde proud zemní poruchy má střídavý sinusový průběh.

Tyto chrániče nejsou citlivé na svodové proudy impulzního průběhu, do vrcholové hodnoty 250 A (tvar vlny 8/20), které se mohou vyskytnout na síti např. při současném zapnutí zářivek, rentgenových přístrojů, systémů na zpracování dat a spínaných zdrojů.

Chrániče typu A nejsou citlivé na impulzní proudy do vrcholové hodnoty 250 A (tvar vlny 8/20).

Jsou zvláště vhodné jako ochranné prvky v systémech, kde uživatelské zařízení obsahuje spínací elektronické prvky pro usměrnění proudu nebo řízení fázového úhlu určité fyzikální veličiny (otáčky, teplota, světelná intenzita atd.), napájené přímo ze sítě bez vložených transformátorů a patřící do třídy I (do třídy II podle definice patří zařízení, která nejsou náchylná na zemní poruchy). Tato zařízení mohou generovat pulzní poruchové proudy se stejnosměrnou složkou, kterou chránič typu A dokáže rozeznat.

Chrániče typu B jsou vhodné pro použití u pohonů a měničů pro napájení motorů čerpadel, výtahů, textilních strojů, obráběcích strojů atd., poněvadž dokáží poznat proud zemní poruchy stejnosměrného charakteru, s nízkou úrovní zvlnění.

Chrániče typu AC, A a B vyhovují normě IEC/EN 61008/61009. Typ B navíc vyhovuje normě IEC 62423, vydání 1 a IEC/EN 60755, platné pro ochrany řízené proudovým chráničem.

Podle citlivosti (hodnota $I\Delta n$) je možno chrániče rozdělit do následujících kategorií:

- s nízkou citlivostí ($I\Delta n > 0,03A$). Tyto chrániče nejsou vhodné jako ochrana proti přímému dotyku. Při koordinaci se zemním systémem podle vzorce $I\Delta n < 50/R$ zajišťují ochranu proti nepřímému dotyku.
- S vysokou citlivostí ($I\Delta n: 0,01 \dots 0,03A$), nebo „fyziologicky citlivé“ zajišťují ochranu proti nepřímému dotyku a současně přídavnou ochranu proti přímému dotyku.
- Proti požáru (do 500 mA), podle IEC/EN 60364.

Citlivost na zbytkový proud a konkrétní provozní prostředí

Domácnosti a speciální prostředí



$$I\Delta n \leq 30 \text{ mA}$$

Vysoce citlivé chrániče (chrániče s fyziologickou citlivostí)

Norma IEC/EN 60364 přikazuje používat tato zařízení ve všech koupelnách, sprchách a soukromých a veřejných plaveckých bazénech a dále v prostředí, kde zásuvky a vidlice mohou být instalovány bez oddělovacího nebo NN bezpečnostního transformátoru.

5

Laboratoře, provozovny služeb a malé průmyslové provozy



$$I\Delta n \text{ od } 30 \text{ mA} \text{ do } 500 \text{ mA}$$

Chrániče s nízkou citlivostí.

Velké komplexy z oblasti služeb a průmyslové provozy



$$I\Delta n \text{ od } 500 \text{ mA} \text{ do } 1000 \text{ mA}$$

Podle vypínací doby je možno chrániče rozdělit na:

- s okamžitou odezvou (neboli rychlé chrániče)
- selektivní typu S (také nesprávně „s prodlevou“)

Selektivní chrániče (RCBO – RCCB nebo RCD bloky) mají určitou aktivační prodlevu. Jsou instalovány před dalším následně zapojeným rychlým chráničem. Slouží pro dosažení selektivity a omezují dodávku energie pouze do té části systému, která je zasažena poruchou.

Vypínací doba chrániče se nedá nastavovat. Chránič má nastavenou předem určenou charakteristiku vypínací doby na aktivačním proudu, s vlastní neboli intrinzickou prodlevou u malých proudů, která s nárůstem proudu mizí.

Normy IEC/EN 61008 a 61009 definují vypínací doby chráničů a jejich citlivost ($I_{\Delta n}$).

Typ AC	I_n [A]	I_{Δ} [A]	Vypínací doby x proudy			
			$1 \times I_{\Delta}$	$2 \times I_{\Delta}$	$5 \times I_{\Delta}$	500A
Obecný	jakýkoli	jakýkoli	0.3	0.15	0.04	0.04
S (selektivní)	jakýkoli	>0.030	0.13-0.5	0.06-0.2	0.05-0.15	0.04-0.15

Uvedené maximální vypínací doby platí také pro chrániče typu A, avšak s tím, že proudová hodnota pro chrániče s citlivostí $I_{\Delta n} > 0,01$ A je zvýšena násobkem 1,4 a pro chrániče s $I_{\Delta n} \leq 0,01$ A násobkem 2. Řada proudových chráničů ABB také zahrnuje chrániče s funkcí AP-R (proti rušení), které vypínají podle mezních dob povolených normami pro chrániče s okamžitou odezvou. Tato funkce vnáší určitou malou vypínací prodlevu (cca 10 ms) v porovnání se standardními chrániči s okamžitou odezvou.

Následující obrázek ukazuje porovnání vypínacích křivek pro:

- chránič s citlivostí 30 mA, s okamžitou odezvou
- chránič s citlivostí 30 mA, s funkcí AP-R
- chránič s citlivostí 100 mA (typu S)

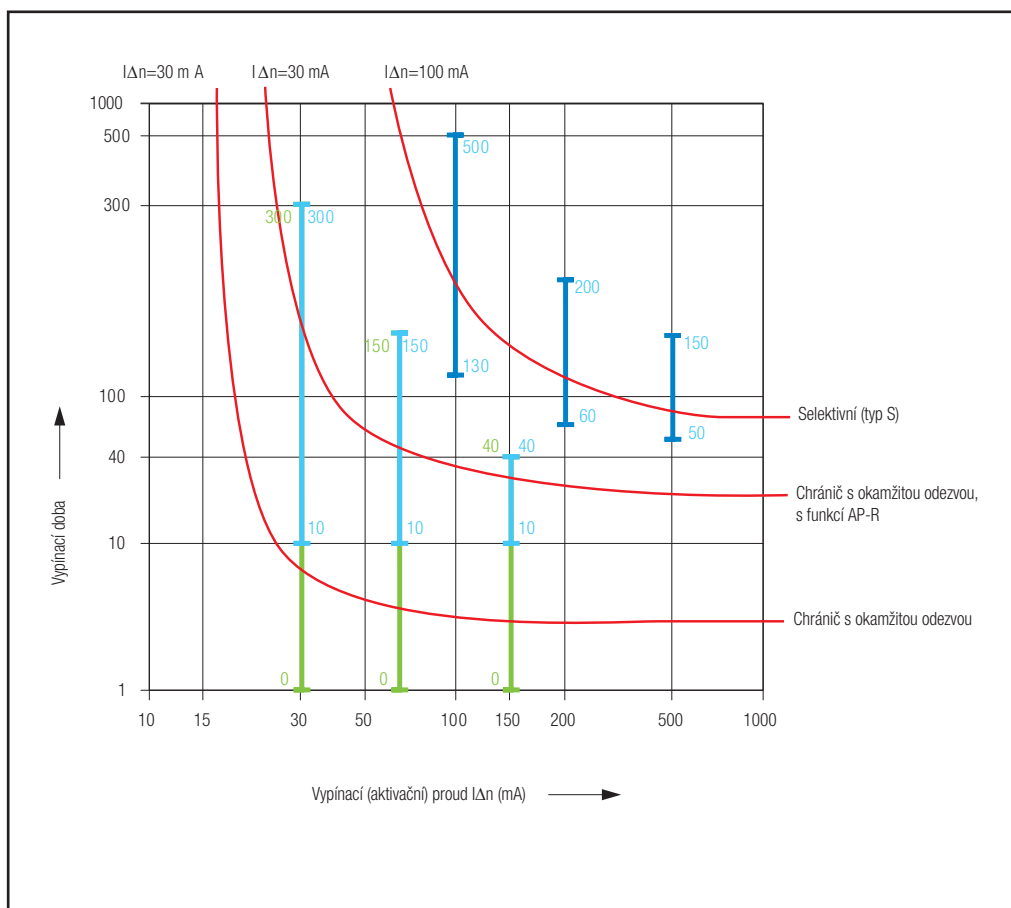

Pozn.: tyto údaje platí pro chrániče v sítích s kmitočty 50-60 Hz.

Již mnoho let využívají výrobci elektrických přístrojů a zařízení elektronické prvky, kterými zlepšují výkonnostní parametry výrobků, zvyšují komfort obsluhy a šetří energii.

Zátěže, jako např. pračky s měnitelnými otáčkami bubny, nástroje s proměnlivými otáčkami vřetene, termostaty a stmívače využívají pro svůj provoz proměnlivý tvar vlny (pulzní proud se stejnosměrnou složkou, proudy generované měniči ss proudu na střídavý, vyhlazené proudy).

Obr. A

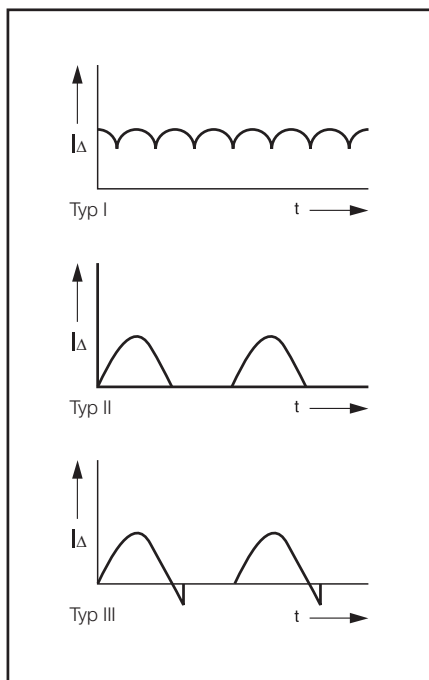

Existují tři různé typy proudu (obr. A).

Typ I

Usměrněný proud se stejnosměrnou složkou, jejíž hodnota je trvale vyšší než nula. Tento proud může vzniknout z:

- z trojfázového proudu
- z trojfázového proudu s nulovým bodem
- můstkovým zapojením
- z jednosměrného usměrnění střídavého proudu s vyhlazením indukivními a kapacitními prvky
- ze střídavého napětí usměrněním v násobiči napětí

Typ II

Pulzní proud se stejnosměrnou složkou, někdy s nulovou hodnotou, vyvolaný ohmickou zátěží při:

- jednosměrném usměrnění střídavého proudu bez vyhlazení
- jednofázovým paralelním připojením s vyhlazením nebo bez vyhlazení
- symetrickou a nesymetrickou regulací úhlu fáze napájecího napětí (u stmívačů, otáčkoměrů).

Typ III

Pulzní proud se stejnosměrnou složkou, který také prochází nulou a jehož pulzy jsou způsobeny indukivní zátěží při:

- jednosměrném usměrnění bez vyhlazení
- můstkovým zapojením s/bez vyhlazení
- regulací spínacího úhlu symetrické a asymetrické fáze napájecího napětí (u stmívačů, otáčkoměrů).

Obr. B

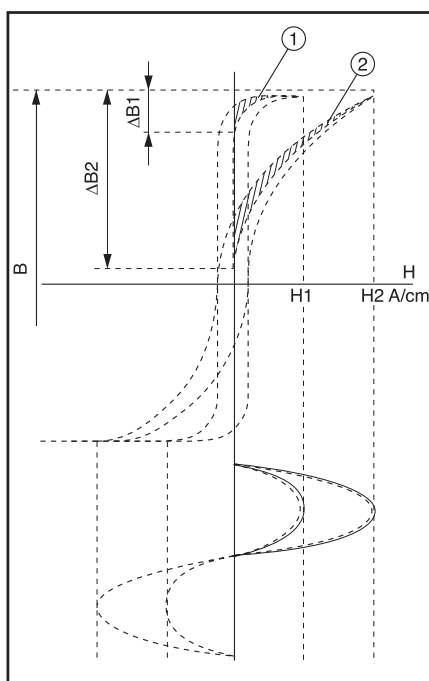

Pokud dojde k poruše izolace na živých částech napájených usměrněným proudem, pak dotyková napětí jsou stejná jako u střídavého proudu.

Standardní proudové chrániče, navržené na provoz se střídavým proudem s kmitočtem 50-60 Hz, nejsou citlivé na poruchové proudy se stejnosměrnou složkou.

Nevypnutí obvodu s poruchou chráničem v případě, že poruchový proud obsahuje stejnosměrnou složku, může mít dva důsledky:

- představuje nebezpečí pro osoby a zařízení (úraz elektrickým proudem nebo požár)
- zhoršení citlivosti chrániče v důsledku přílišné polarizace jádra transformátoru, který není pak schopen dodat dostatečnou energii do spouště (obr. B, hysterézní křivka 1).

Abychom se tomuto problému vyhnuli, je třeba použít chrániče typu A. Díky specifické technologii toroidních jader rozdílových transformátorů u těchto chráničů je napájecí signál dostatečný k aktivaci spouště nebo vypínacího mechanismu (obr. B – hysterézní křivka 2).

Citlivost vypínacího mechanismu je možno dále zvýšit připojením na elektrický obvod citlivý na tvar proudové vlny.

Tímto způsobem je zajištěno, že chránič vypne chybové usměrněné pulzní proudy a to i v případě superponovaných ss složek až do 6 mA.

Koordinační tabulky mezi zkratovými ochranami (angl. Short Circuit Protection Devices – SCPD) a chrániči F 200

Pokud používáte v instalaci proudový chránič, musíte zajistit, aby chránič byl chráněn ochranou (SCPD) před vysokými proudy k nimž dochází při zkratu. Norma IEC/EN 61008 uvádí některé testy, kterými se ověří chování chrániče ve zkratových podmínkách. Tabulky níže uvádí maximální výdržný zkratový proud v efektivní hodnotě, v kA, při kterém jsou chrániče chráněny díky koordinaci s předřazenými nebo následně zařazenými ochranami. Tyto testy jsou na ochraněš prováděny při jmenovitém proudu (tepelná ochrana) menším nebo rovném jmenovitému proudu přiřazeného proudového chrániče.

F 202

	Jednofázový obvod 230-240 V					
	25 A	40 A	63 A	80 A	100 A	125 A
SN201L/S201L Na	4,5	4,5				
SN201/S201 Na	6	6				
SN201M/S201M Na	10	10				
S202L	10	10				
S202	20	20	20			
S202M	25	25	25			
S202P	40	25	25			
S292	25	25	25	25	25	25
S802N	36	36	36	36	36	36
S802S	50	50	50	50	50	50
Fuse 25gL	100					
Fuse 40gL	60	60				
Fuse 63gL	20	20	20			
Fuse 100gL	10	10	10	10	10	
Fuse 125gL						10

F 202

	Obvody 400-415 V s izolovanou nulou (IT) v situaci zdvojené poruchy					
	25 A	40 A	63 A	80 A	100 A	125 A
SN201N/SN201/SN201M	3	3				
S201L/S201L Na/S202L	4,5	4,5				
S201/S201 Na/S202	6	6	6			
S201M/S201M Na/S202M	10	10	10			
S201P/S201P Na/S202P	25	15	15			
S291/S292	10	10	10	10	10	10
S801N/S802N	20	20	20	20	20	20
S801S/S802S	25	25	25	25	25	25

F 204

	Trojfázové obvody s nulou (Y/Δ) 230-240 V/400-415 V*					
	25 A	40 A	63 A	80 A	100 A	125 A
SN201L/S201L/S201LNa*	4,5	4,5				
SN201/S201/S201Na*	6	6				
SN201M/S201M/S201MNa*	10	10				
S202L*	10	10				
S202*	20	20	20			
S202M*	25	25	25			
S202P*	40	25	25			
S292*	25	25	25	25	25	25
S802N*	36	36	36	36	36	36
S802S*	50	50	50	50	50	50
Fuse 25gL	100					
Fuse 40gL	60	60				
Fuse 63gL	20	20	20			
Fuse 100gL	10	10	10	10	10	
Fuse 125gL						10

* Předpokládá se, že spínací prvek je zapojen na fázové napětí, tedy mezi fází a nulou (230/240 V).

F 204

	Trojfázové obvody s nulou (Y/Δ) 230-240 V/400-415 V					
	25 A	40 A	63 A	80 A	100 A	125 A
S203L/S204L	4,5	4,5				
S203/S204	6	6	6			
S203M/S204M	10	10	10			
S203P/S204P	25	15	15			
S293/S294	10	10	10	10	10	10
S803N/S804N	20	20	20	20	20	20
S803S/S804S	25	25	25	25	25	25
Fuse 25gL	50					
Fuse 40gL	30	30				
Fuse 63gL	20	20	20			
Fuse 100gL	10	10	10	10	10	
Fuse 125gL						10

F 204

	Trojfázové obvody s nulou (Y/Δ) 133-138/230-240 V					
	25 A	40 A	63 A	80 A	100 A	125 A
SN201L	10	10				
SN201	15	15				
S2010M	20	20				
S203L/S204L	10	10				
S203/S204	20	20	20			
S203M/S204M	25	25	25			
S203P/S204P	40	25	25			
S293/S294	25	25	25	25	25	25
S803N-S804N	36	36	36	36	36	36
S803S-S804S	50	50	50	50	50	50
Fuse 25gL	100					
Fuse 40gL	60	60				
Fuse 63gL	20	20	20			
Fuse 100gL	10	10	10	10	10	
Fuse 125gL						10

Selektivita

Proudové chrániče vykonávají obdobnou funkci jako jističe. U chráničů s jističem je problém selektivity v případě zkratových proudů možno zvládat na základě stejných kritérií jako u jističů.

Pro zajištění správné ochrany proudovým chráničem jsou důležité správné vypínací časy. Ochrana proti dotykovému napětí je účinná pouze v případě, že nedojde k překročení maximálních časů, které jsou uvedeny na bezpečnostní křivce.

Pokud určitý elektrický systém obsahuje zařízení, která mohou vykazovat chybové proudy, jejichž hodnota překračuje obvyklou hodnotu (např. přítomnost kondenzátorů ve vstupních filtrech, zapojených mezi fázový a zemnicí vodič), nebo pokud systém sestává z většího počtu uživatelských zařízení, je lepší instalovat různé proudové chrániče do hlavních větví, s předřazeným hlavním proudovým chráničem nebo jističem, nikoli pouze jediný hlavní proudový chránič.

Horizontální selektivita

Hlavní jistič zajišťuje „horizontální selektivitu“ a zabraňuje tomu, aby zemní poruchy v kterémkoli bodě obvodu a malé svodové proudy způsobily nežádoucí vypnutí hlavního jističe, které by celý systém vyřadilo z provozu.

Při tomto řešení však větev mezi hlavním jističem a proudovým chráničem zůstane bez „aktivní“ ochrany. Pokud bychom použili pro ochranu hlavní proudový chránič, vznikaly by problémy s „vertikální selektivitou“, která vyžaduje koordinaci vypínání přístrojů tak, aby nebyla narušena kontinuita provozu a bezpečnost systému. V takovém případě může být selektivita pouze proudová (tedy částečná), nebo časová (celková).

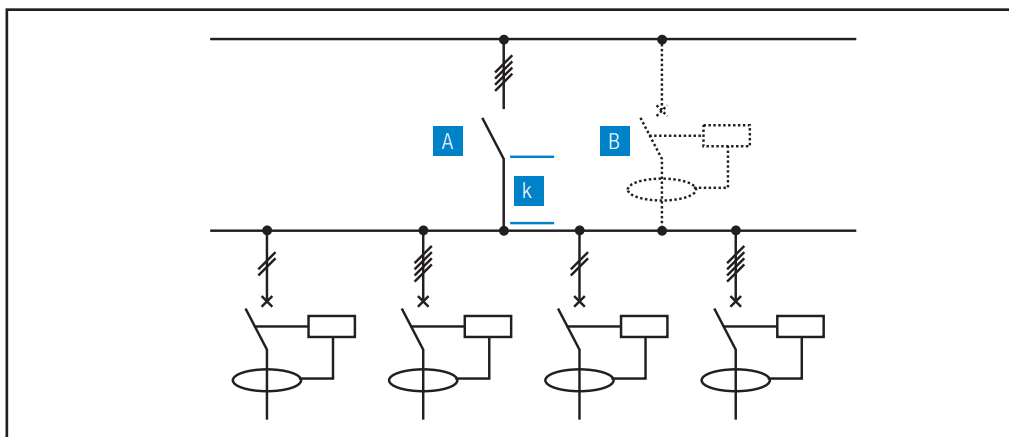

Vertikální selektivita

Vertikální selektivitu je možno zajisti také pro vypínání chybových proudů. Je třeba si uvědomit, že při práci směrem od podružných k hlavním větvím systému se výrazně snižuje riziko nebezpečného dotyku živých částí pro pracovníky bez elektrotechnické kvalifikace.

Proudová (částečná) selektivita

Selektivitu je možno vytvořit instalací proudového chrániče s nízkou citlivostí do nadřazené větve a proudového chrániče s vyšší citlivostí do následné větve.

Pro dosažení správné koordinace selektivity je třeba splnit základní podmínku a ta říká, že hodnota $I_{\Delta 1}$ chrániče v nadřazené větvi (hlavní chránič) musí být vyšší než dvojnásobná hodnota $I_{\Delta 2}$ chrániče v následné větvi. Provozní pravidlo pro dosažení proudové (částečné) selektivity říká, že $I_{\Delta n}$ nadřazeného chrániče musí být $3 \times I_{\Delta n}$ následně zařazeného chrániče (např. F 204, typ A, zařazen v nadřazené větvi; F 202, typ A, 100 mA zařazen v následné větvi).

V takovém případě je selektivita částečná a při proudech $I_{\Delta 2} < I_{\Delta m} < 0,5 \times I_{\Delta 1}$ vypne pouze chránič zařazený v následné větvi.

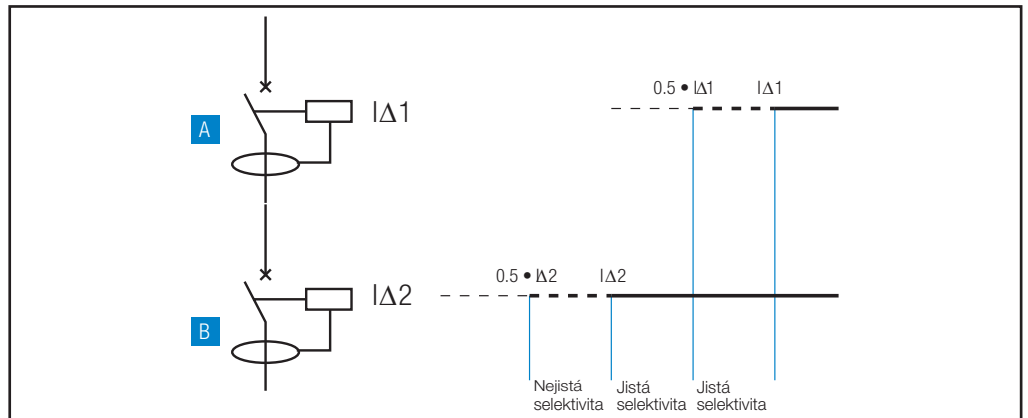

Časová (celková či totální) selektivita

Pro dosažení celkové selektivity je nutné instalovat proudové chrániče se zpožděním nebo selektivní chrániče.

Vypínací časy dvou přístrojů zapojených do série je třeba koordinovat tak, aby celkový čas vypnutí t_2 následně zapojeného chrániče byl pro všechny proudové hodnoty kratší než mezní hodnota zpoždění předřazeného chrániče. V takovém případě následně zapojený chránič vypne dříve než předřazený chránič.

Pro zaručení celkové selektivity musí být hodnota $I\Delta$ předřazeného chrániče více než dvojnásobná v porovnání s následně zapojeným chráničem, což požaduje norma IEC 64-8/563.3. Provozní pravidlo pro dosažení proudové (částečné) selektivity říká, že $I\Delta_n$ nadřazeného chrániče musí být 3x $I\Delta_n$ následně zařazeného chrániče (např. F 204, typ A, zařazen v nadřazené větvi; F 202, typ A, 100 mA zařazen v následné větvi).

Z bezpečnostních důvodů se musí vypínací čas se zpožděním u předřazeného chrániče vždy nacházet pod bezpečnostní křivkou.

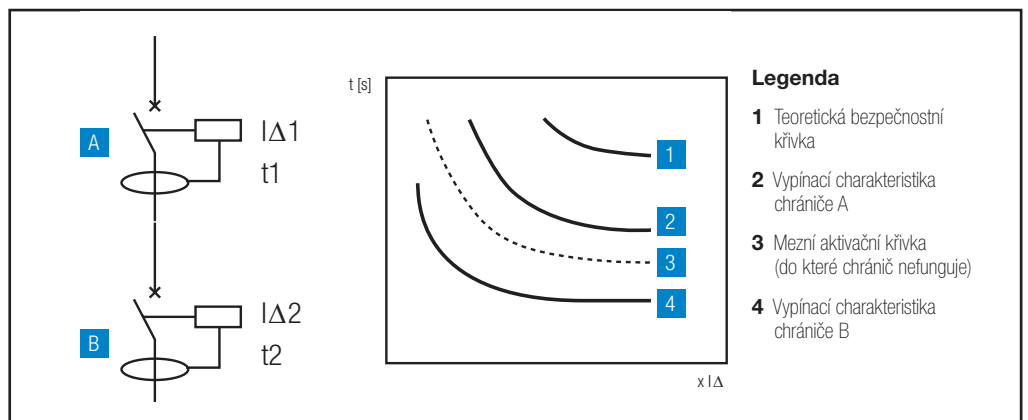

Tabulka selektivity proudových chráničů

$I\Delta_n$ hlavního chrániče [mA]	10	30	100	300	300	500	500	1000	1000
$I\Delta_n$ podružného chrániče [mA]	inst	inst	inst	inst	S	inst	S	inst	S
10	inst	■	■	■	■	■	■	■	■
30	inst		■	■	■	■	■	■	■
100	inst			■	■	■	■	■	■
300	inst				■	■	■	■	■
300	S							■	■
500	inst								
500	S								
1000	inst								
1000	S								

inst=chránič s okamžitou odezvou S=selektivní ■=proudová (částečná) selektivita ■=časová (celková) selektivita

Ztrátový výkon a vnitřní odpor chráničů (RCD) a chráničů s jističi (RCBO)

Chrániče s jističi řady F200

Jmenovitý proud I_n [A]	Ztrátový výkon W [W]	
	2P	4P
16	1.5	-
25	1.0	1.3
40	2.4	3.2
63	3.2	4.4
80	8.8	33,3
100	15.2	44,4
125	-	28

Chráničové bloky, řada DDA200

Jmenovitý proud I_b [A]	Ztrátový výkon W_{ib} * [W]	
	2P	3P,4P
25	2.0	3.0
40	3.2	4.8
63	5.0	7.6

* Ztrátový výkon W_{ib} podle tabulky je vztažen k I_b . Pokud jej chceme použít na jističe s nižším jmenovitým proudem I_n musíme ztrátový výkon W stanovit určit podle vzorce:
 $W = (I_n/I_b) \times W_{ib}$

Chráničové bloky DDA pro jističe S290

Jm. proud I_b [A]	Jm. zbytkový proud $I_{\Delta n}$ [A]	Ztrátový výkon W [W]	
		2P	4P
100	0.03	6	6
100	0.03 - 1	5	5

Chráničové bloky DDA800

Jmenovitý proud I_b [A]	Ztrátový výkon W_{ib} * [W]	
	2P	4P
63	9	13.5
100	7	10.5

* Ztrátový výkon W_{ib} podle tabulky je vztažen k I_b . Pokud jej chceme použít na jističe s nižším jmenovitým proudem I_n musíme ztrátový výkon W stanovit určit podle vzorce:
 $W = (I_n/I_b) \times W_{ib}$

Snížení zatížitelnosti chráničů s jističi řady DS 200, DS201 a DS202C

Pokud jde o DS 200 – viz tabulky jističů S 200 v kapitole Technické informace o jističích a vyhrazené tabulky pro DS 201 a DS202C. Platí pro teplotní rozsah od -25°C do +55°C.

Výkonnostní parametry chráničů v závislosti na nadmořské výšce

Teplota okolí	- 25 °C...+40 °C (s denní průměrnou teplotou \leq 35 °C)
Relativní vlhkost, max. hodnota při 40°C	50%
Vnější magnetické pole	Max. 5-násobek intenzity zemského magnetického pole v každém směru
Kmitočet	Referenční hodnota \pm 5 %
Zkreslení sinusového průběhu	Max. 5 %

RCBO DS200 series

Jmenovitý proud I_n [A]	Ztrátový výkon W [W]		
	1P+N	2P	3P,4P
1	1.8	-	-
2	1.8	-	-
4	1.8	-	-
6	2	4.1	6.2
10	2.1	2.9	4.4
13	3.7	5.2	7.7
16	4.5	4.5	6.6
20	4.8	6.4	9.3
25	6.3	8.5	12.4
32	8.8	10.9	15.7
40	9.9	15.0	21.6
50	-	11.4	18.4
63	-	17.4	28.2

Vnitřní odpor DS 200 – viz tabulky pro jističe S 200 v kapitole Technické údaje jističů.

Chrániče s jističem, řady DS201 a DS202

Jm. proud I_n [A]	Ztrátový výkon W [W]		Vnitřní odpor [mΩ]	
	P (fáze)	N (nula)	P (fáze)	N (nula)
4	4.843	0.116	143.966	3.448
6	8.509	0.270	112.414	3.563
8	2.738	0.568	20.345	4.224
10	3.770	0.508	17.931	2.414
13	3.299	0.848	9.284	2.387
16	5.638	1.485	10.474	2.759
20	7.018	1.798	8.345	2.138
25	5.728	2.030	4.359	1.545
32	8.677	3.619	4.030	1.681
40	12.064	6.032	3.586	1.793

Nouzové vypnutí pomocí chráničových bloků DDA 200 AE

Chráničové bloky řady AE představují kombinaci ochrany, která je zajištěna chráničem s jističem a funkcí nouzového dálkového vypnutí.

U verze AE jsou použity chráničové bloky DDA 200.

Princip činnosti (patentovaný)

Dva přidavné primární okruhy, napájené stejným napětím a vybavené stejným odporem, jsou přidány k transformátoru. Za normálních podmínek protéká v obou okruzích stejný proud. Poněvadž cívky mají stejný počet závitů a opačný směr vinutí, vyruší se jejich účinky a nevznikne žádný tok elektrického proudu.

Jedna z cívek funguje jako dálkově ovládaný řídicí obvod. Nouzového vypnutí se dosáhne přerušením toku proudu v tomto obvodu.

Pozitivní bezpečnost tohoto okruhu je pak zřejmá, totiž v tom, že přerušení obvodu je totožné se stlačením nouzového vypínacího tlačítka.

Výhody

V porovnání se zařízeními, které se normálně používají v nouzových obvodech, mají bloky DDA 200 AE následující výhody:

- pozitivní bezpečnost
- nedochází k nežádoucímu vypnutí v případě poklesu nebo výpadku napájecího napětí
- účinná a okamžitá aktivace i po dlouhé době instalovaného systému mimo provoz.

Použití

Použití chráničových bloků DDS 200 AE je v souladu s požadavky normy IEC/EN 60364-8. Bloky jsou proto vhodné pro použití např. u eskalátorů, výtahů, zvedacích zařízení, elektricky ovládaných vrat, obráběcích strojů, mycích linek automobilů a dopravníkových pásů.

Jeden DDA 200 AE smí být řízen max. jedním řídicím obvodem. Každý blok DDA 200 AE vyžaduje svůj vlastní vyhrazený řídicí obvod.

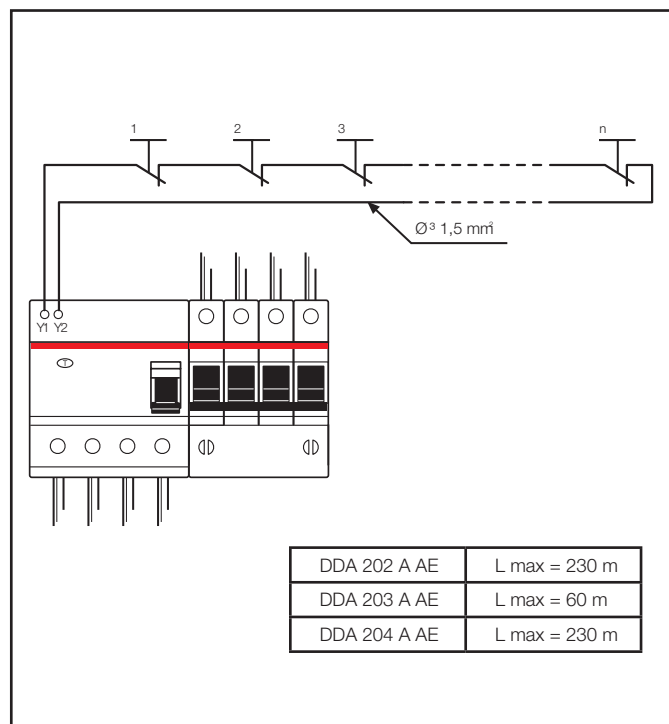
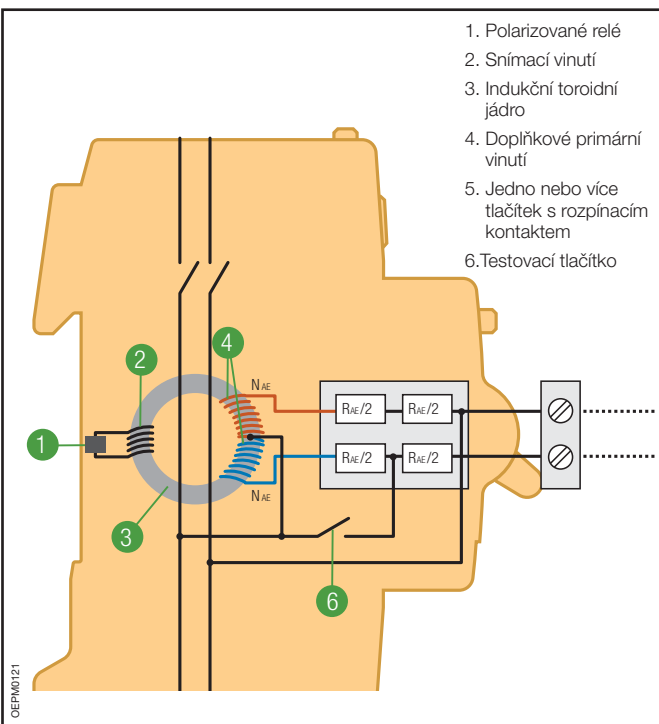

Nežádoucí vypnutí

V případě rušení na síti zareaguje proudový chránič, který je za normálních okolností instalován v systému a vypne elektrický obvod, a to i v případě, že v obvodu ve skutečnosti není zemní porucha. Poruchy tohoto typu jsou většinou způsobeny následujícími faktory:

- provozním přepětím, způsobeným spínáním nebo vypínáním zátěží (zapínáním nebo vypínáním ochranných ovládacích zařízení, rozběhem a zastavením motorů, spínáním osvětlovacích systémů se zářivkami atd.).
- atmosférickým přepětím způsobeným přímým nebo nepřímým elektrickým výbojem působícím na vedení.

Za těchto okolností je nežádoucí, aby chránič vypnul, poněvadž ten není schopen vyhovět požadavku na ochranu před přímým nebo nepřímým dotykem. Naopak, náhlé a bezdůvodné přerušení napájení může mít za následek závažné problémy.

Proudové chrániče typu AP-R

Proudové chrániče ABB typu AP-R, odolné vůči rušení, byly navrženy proto, aby eliminovaly problém nežádoucího vypnutí v důsledku přepětí způsobeného atmosférickými nebo provozními vlivy.

Elektronický obvod v těchto přístrojích dokáže rozlišovat mezi dočasným chybovým proudem, způsobeným rušením v síti, a trvalým svodovým/chybovým proudem v důsledku poruch a dokáže vypnout právě tento druhý případ.

Proudové chrániče typu AP-R mají určité zpoždění při vypnutí, avšak to neovlivňuje negativně bezpečnostní mezní hodnoty stanovené platnými normami (doba vypnutí při $2 I_{\Delta n} = 150$ ms).

Zaručují základní ochranu proti chybovým proudům. Jejich instalaci v obvodu se vyhneme nežádoucímu vypnutí tam, kde je důležité zachovat nepřetržité napájení, jak v domácnostech tak i v průmyslových provozech.

Zmíněné zpoždění (prodleva) při vypnutí činí z chrániče AP-R přístroj zvláště vhodný pro instalace s motorovými spouštěči, pohony s proměnlivými otáčkami, zářivkovými systémy nebo elektronickým zařízením pro informační technologie.

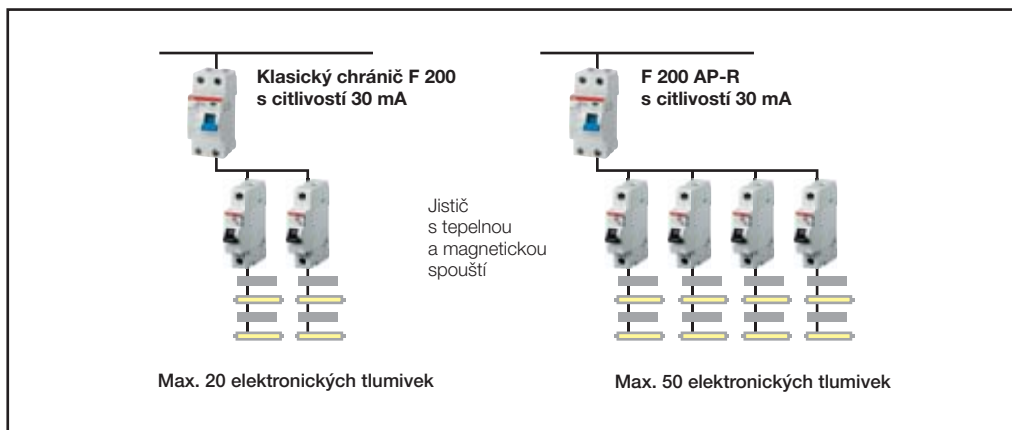

Při použití většího počtu elektronických tlumivek pro napájení zářivek dochází k trvalému toku svodových proudů a zároveň velkým záběrným proudům, které vyvolávají nežádoucí vypínání klasických proudových chráničů.

Zátěže systémů informačních technologií a další elektronická zařízení (např. stmívače, PC, měniče) s kapacitními vstupními filtry zapojenými mezi fází a zemí mohou rovněž generovat trvalé svodové proudy, jejichž součet může způsobit nežádoucí vypnutí klasických proudových chráničů. Za těchto okolností chrániče s funkcí AP-R nabízí možnost připojení vyššího počtu těchto spotřebičů do instalovaného systému.

Softstartéry motorů patří do skupiny zátěží, které generují proudy kapacitního charakteru s vysokým kmitočtem (vyvolané vyššími harmonickými), tekoucími do země nebo dále do sítě. I v tomto případě použití proudových chráničů AP-R nabízí nižší citlivost na nežádoucí vypnutí.

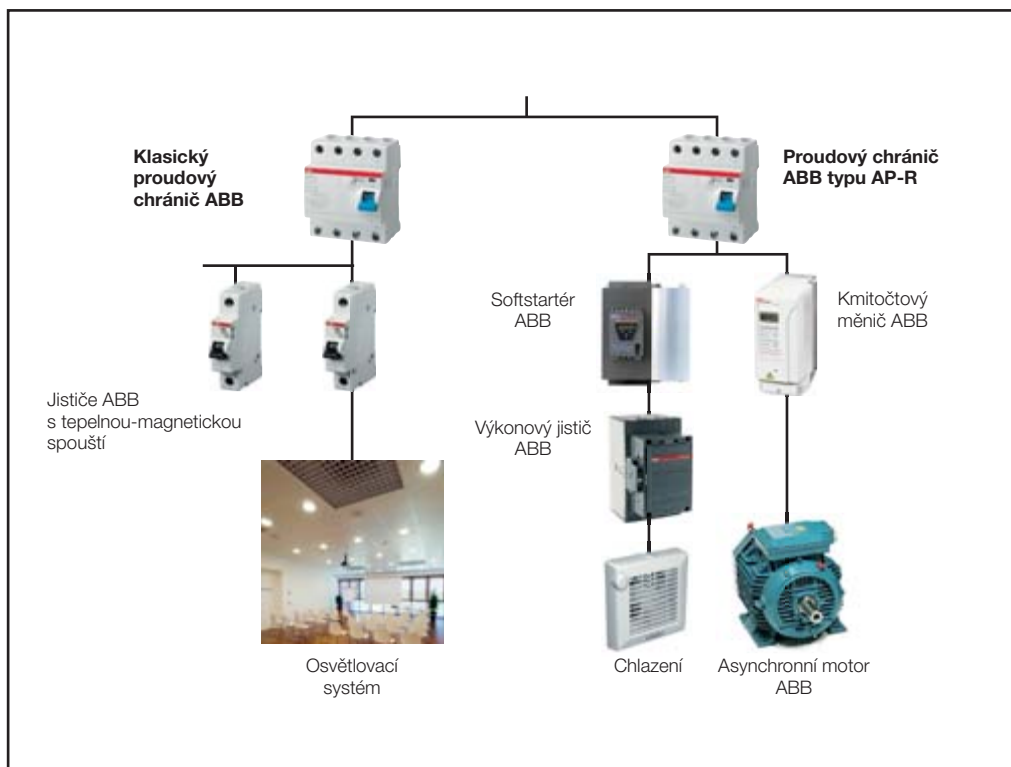

5

V porovnání se standardními typy chráničů vykazují chrániče typu AP-R se všemi úrovněmi citlivosti následující vlastnosti:

- vyšší aktivační vypínací proud
- prodlevu při vypnutí
- lepší odolnost vůči přepětím, vyšším harmonickým a rušivým impulzům.

Normativní ustanovení

Při zkouškách podle norem IEC 61008 a IEC 61009 je ověřována odolnost proudových chráničů na nežádoucí vypnutí, vyvolané provozními přepětími. U těchto zkoušek je použit proudový impulz tvaru 0,5 μs/100 kHz. Všechny proudové chrániče musí projít zkouškou proudovým impulzem s vrcholovou hodnotou 200 A.

U přepětí atmosférického charakteru normy IEC 61008 a 61009 předepisují odolnost vůči rázové vlně 8/20 μs, s vrcholovou hodnotou 3000 A, avšak omezují tento požadavek na proudové chrániče klasifikované jako selektivní. U dalších typů proudových chráničů není třeba tento test provádět.

Proudový chránič ABB AP-R, odolný vůči rušení, musí projít všeobecnou zkouškou odolnosti vůči impulzu 0,5 μs/100 kHz a musí také vydržet působení rázové vlny 8/20 μs s vrcholovým proudem 3000 A, předepsaným obecně pro selektivní proudové chrániče.

	Chránič s okamžitou odezvou		
	AP-R	Selektivní	
Odolnost vůči nežádoucímu vypnutí, způsobenému rušením na síti, při zkoušce vlnou tvaru 0,5 μs/100 Hz	250	250	250
Odolnost vůči rušivému vypínání způsobenému přepětími (provozního nebo atmosférického charakteru; vlna 8/20)	250	3000	5000

F2C-ARH je kódové označení pro automatickou zapínací jednotku, která je obzvláště vhodná pro použití v domácnostech a obdobných provozech. Na rozdíl od automatické zapínací jednotky F2C-ARI nevyžaduje typ ARH přívod samostatného napájecího napětí NN, nýbrž může být napájena z přiřazeného proudového chrániče (2-pólový RCCB do 63A – 30 mA), jmenovitým napětím 230 V AC. Dalším prvkem, který z výrobku činí ideální nástroj pro domovní aplikace, je interní řídicí jednotka, která kontroluje izolační chyby v systému a teprve po této kontrole umožní chrániči, aby zapnul.

Tím se zajistí, že k opakovanému zapnutí dojde pouze v případě nežádoucího vypnutí proudového chrániče (tzn. např. při indukovaných přepětích při bouřce). Uvedená funkce přispívá k zajištění kontinuity napájení.

Dočasné přepětí vznikající například elektrickým výbojem při bouřce a které způsobí nežádoucí vypnutí proudového chrániče.



Jestliže proudový chránič zareaguje na skutečnou izolační poruchu, pak automatická zapínací jednotka nedovolí opětné zapnutí chrániče a účinným způsobem oddělí systém s izolační poruchou.

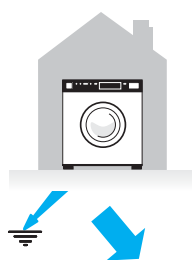
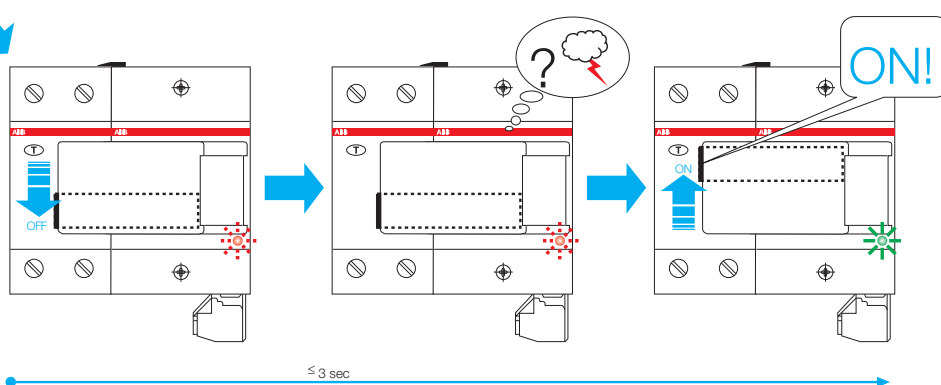

Stav trvalé zemní poruchy, která způsobí vypnutí proudového chrániče.

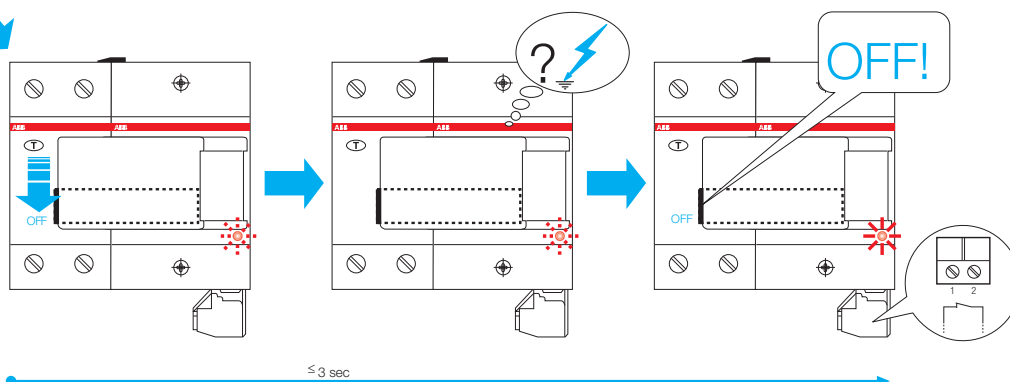

Chrániče typu B

V průmyslových aplikacích stále častěji nacházíme zařízení (např. měniče, lékařská zařízení např. rentgenová a počítačová skenovací zařízení CAT, příp. zdroje nepřerušitelného napájení UPS), která při zemní poruše způsobují průtok stejnosměrných proudů nebo proudů s určitým minimálním zvlněním přes ochranný PE vodič napájecího systému.

Chrániče typu A, citlivé na pulzní proudy (kromě sinusových proudů, které jsou detekovány chrániči typu AC), nedokáží detekovat a vypnout tyto zemní stejnosměrné chybové proudy, příp. ss proudy s určitým minimálním zbytkovým zvlněním. V případě použití zařízení, která při zemní poruše generují zmíněný typ proudů, nebylo by použití proudového chrániče typu AC nebo A dostačující k ochraně takové instalace.

Pro splnění těchto nových požadavků byl navržen chránič typu B (který je schopen detekovat chybové proudy, na které reagují chrániče typu AC a A).

Tento typ chrániče (chránič typu B) není zmíněn v referenčních normách (IEC 61008-1 a IEC 61009-1). Proto byla v roce 2007 zpracována nová mezinárodní norma IEC 62423, která specifikuje přídatné požadavky na chrániče typu B. Odkaz na ni je možný pouze v kombinaci s normami IEC 61008-1 (platí pro proudové chrániče) a IEC 61009-1 (platí pro chráničové bloky a kombinace chránič-jistič) a musí tedy současně vyhovovat všem požadavkům normy IEC 61008/9.

Chrániče typu B jsou citlivé na střídavé a pulzní zemní svodové proudy (se stejnosměrnou složkou), s kmitočtem 50/60 Hz (typ A), ale také na:

- střídavé proudy do kmitočtu 1000 Hz
- střídavé a/nebo pulzní proudy, superponované na stejnosměrnou složku
- zemní svodové proudy generované usměrňovačem ve dvou nebo více fázích
- stejnosměrné chybové proudy bez zbytkového zvlnění

a to bez ohledu na to, jakou mají polaritu nebo zda zemní svodový proud se objeví náhle nebo narůstá postupně.

Chrániče typu B musí být označeny následujícími symboly, které označují schopnost chrániče detekovat jednotlivé druhy proudů:  .

Konstrukční vlastnosti

Chrániče typu B sestávají z modulu pro detekci střídavých chybových proudů a modulu pro detekci stejnosměrných pulzních chybových proudů. Oba moduly fungují nezávisle na napětí sítě. Pro detekci stejnosměrných chybových proudů nebo proudů s určitým minimálním zbytkovým zvlněním jsou chrániče typu B vybaveny dalším elektronickým obvodem, jehož funkce závisí na napětí sítě.

Blokové schéma chrániče je uvedeno na následujícím obrázku.

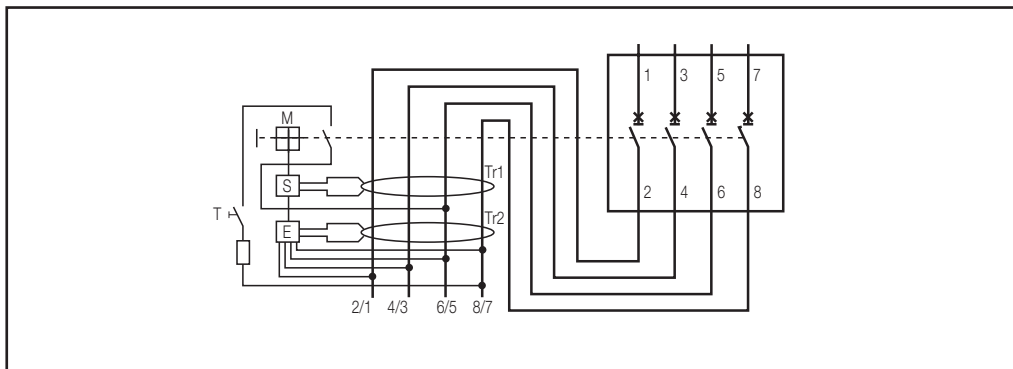

S = spoušť

M = mechanismus ochrany

E = elektronika reagující na stejnosměrné zemní chybové proudy

T = testovací zařízení

Tr1 = rozdílový transformátor pro detekci sinusových zemních chybových proudů

Tr2 = rozdílový transformátor pro detekci stejnosměrných proudů

Rozdílový (součtový) transformátor Tr1 monitoruje přítomnost pulzních nebo střídavých zemních chybových proudů v instalovaném systému. Transformátor Tr2 slouží jako měřicí transformátor pro měření stejnosměrných proudů. V případě zemní poruchy druhý transformátor vyšle přes desku elektroniky E vypínací příkaz do spouště S. U chrániče typu B pak ten modul, jehož funkce závisí na napětí sítě, dostává napájení ze všech tří fázových vodičů a nuly a to znamená, že když dva z těchto čtyř vodičů vypadnou, bude přesto zajištěno napájení modulu. Kromě toho napájení elektronického modulu je dimenzováno tak, aby chránič dokázal bezpečně zareagovat i v případě poklesu napájecího napětí o 70%.

Tedy, jestliže se v systému objeví zemní svod, přes který teče stejnosměrný chybový proud, pak chránič zareaguje a to i v případech, kdy elektrická napájecí síť je funkční jen zčásti, tedy má například přerušen nulový vodič.

Stejnoseměrné nebo jiné zemní chybové proudy podobného charakteru

Stále větší počty průmyslových zařízení jsou napájeny z obvodů, které v případě poruchy generují stejnosměrné zemní chybové proudy s nízkou úrovní zvlnění (méně než 10%). Například stejnosměrné motory pro pohon čerpadel, výtahů, textilních strojů atd. ve stále větší míře používají jako zdroj kmotočtové měniče s trojfázovým usměrňovačem.

V případě zemní poruchy vypadá průběh zemního chybového proudu podle obrázku níže:

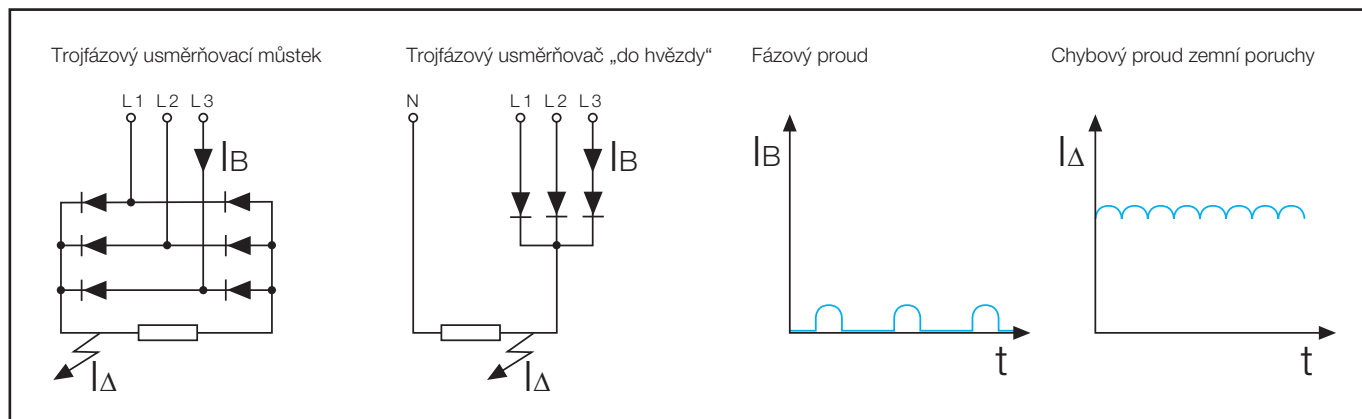

Kolísání aktivační prahové hodnoty (citlivosti) v závislosti na kmitočtu

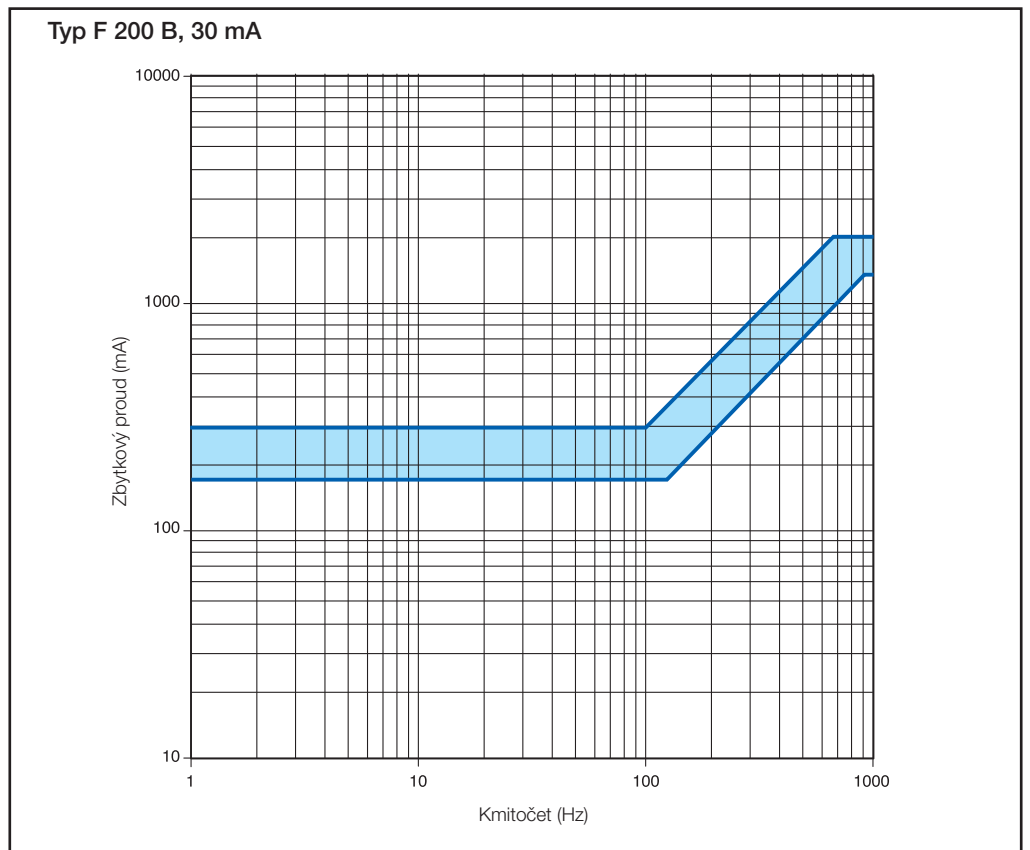
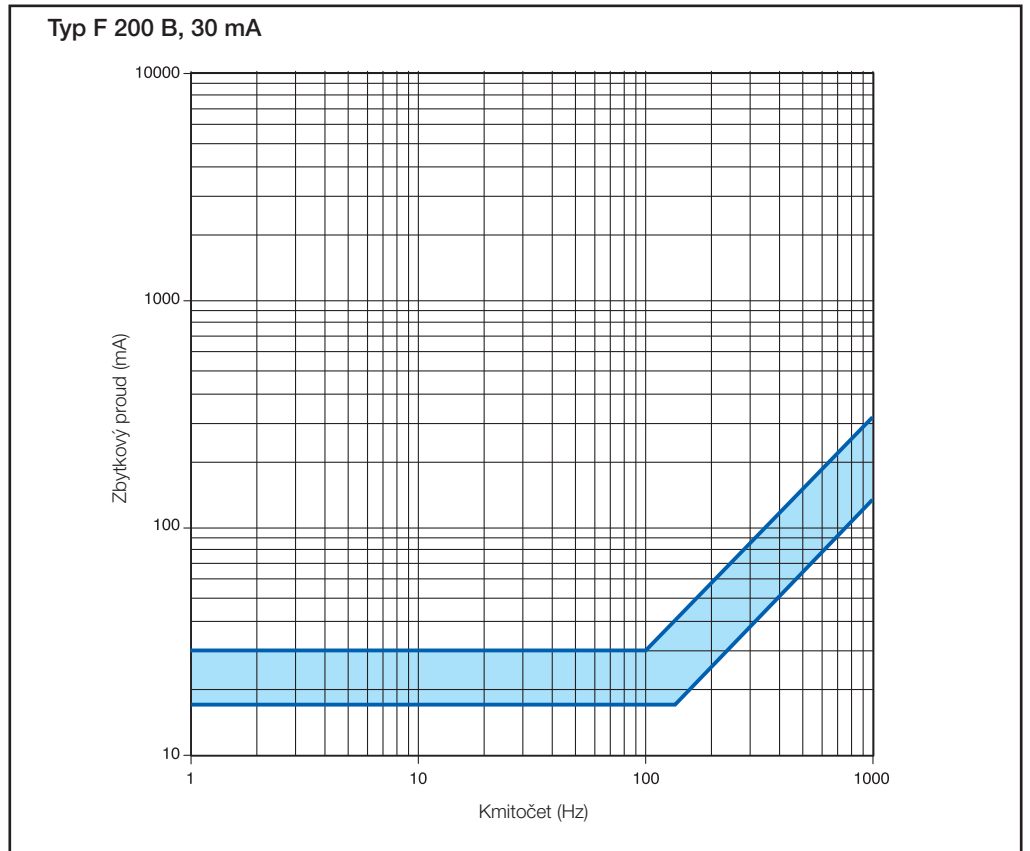

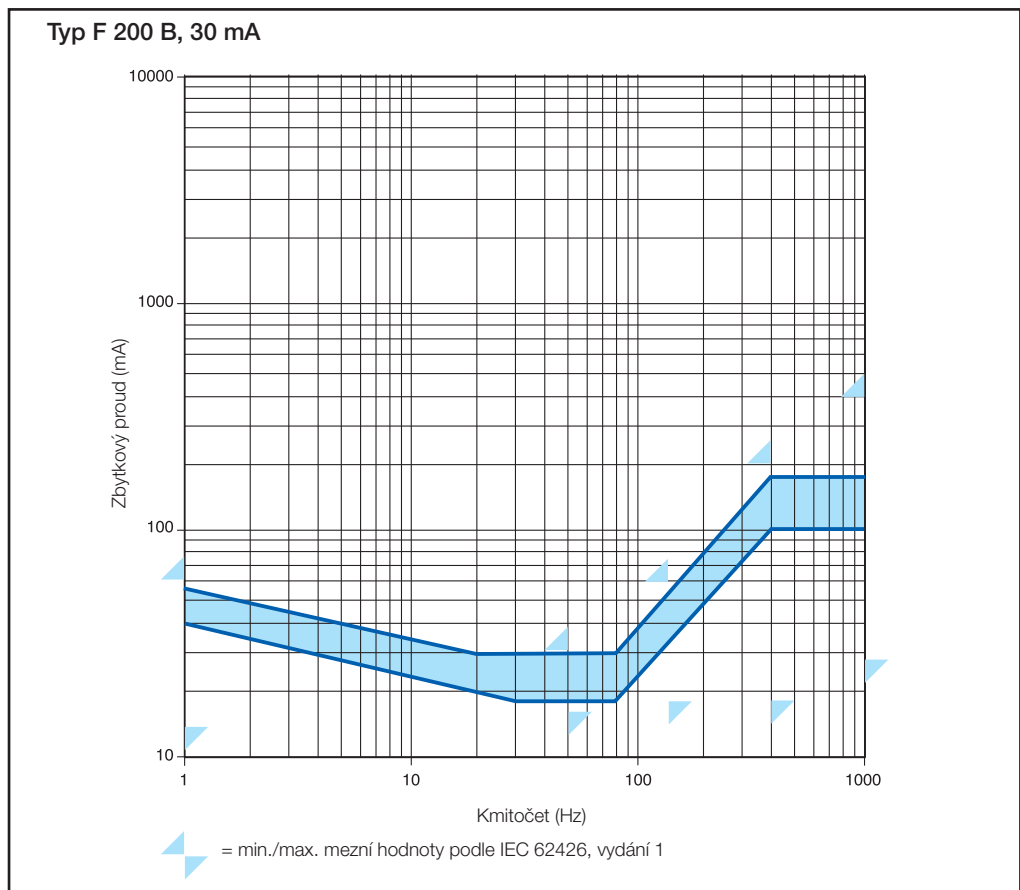
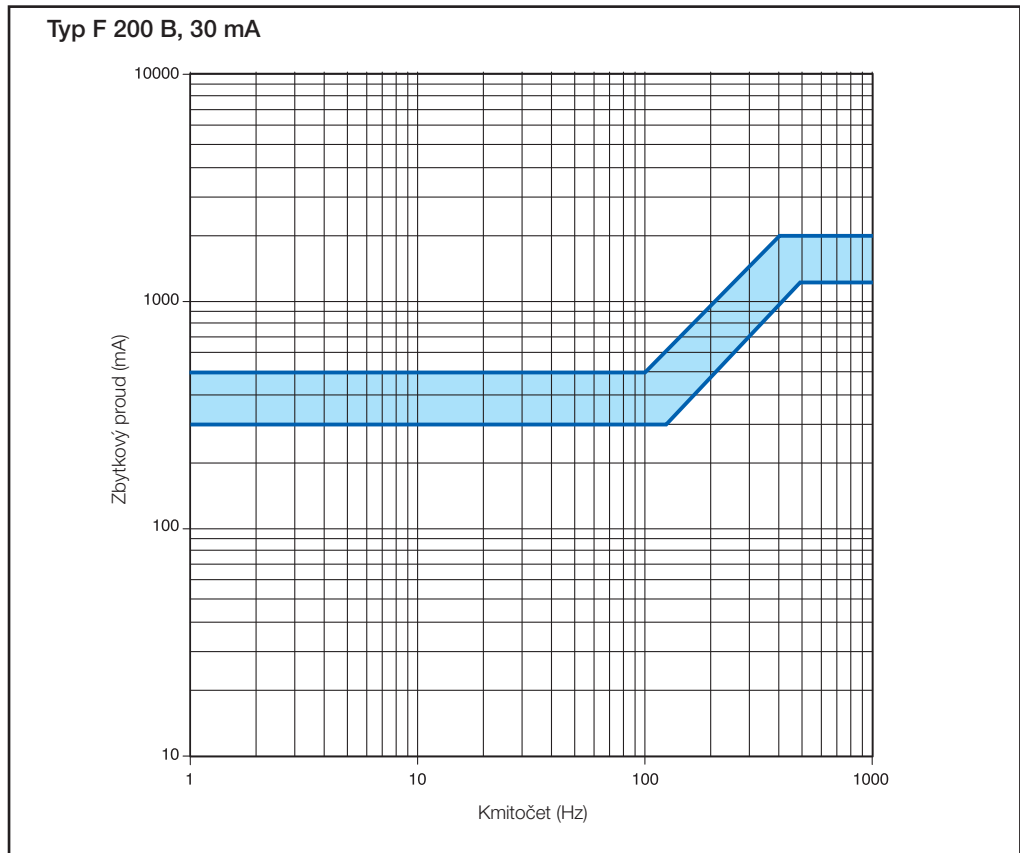

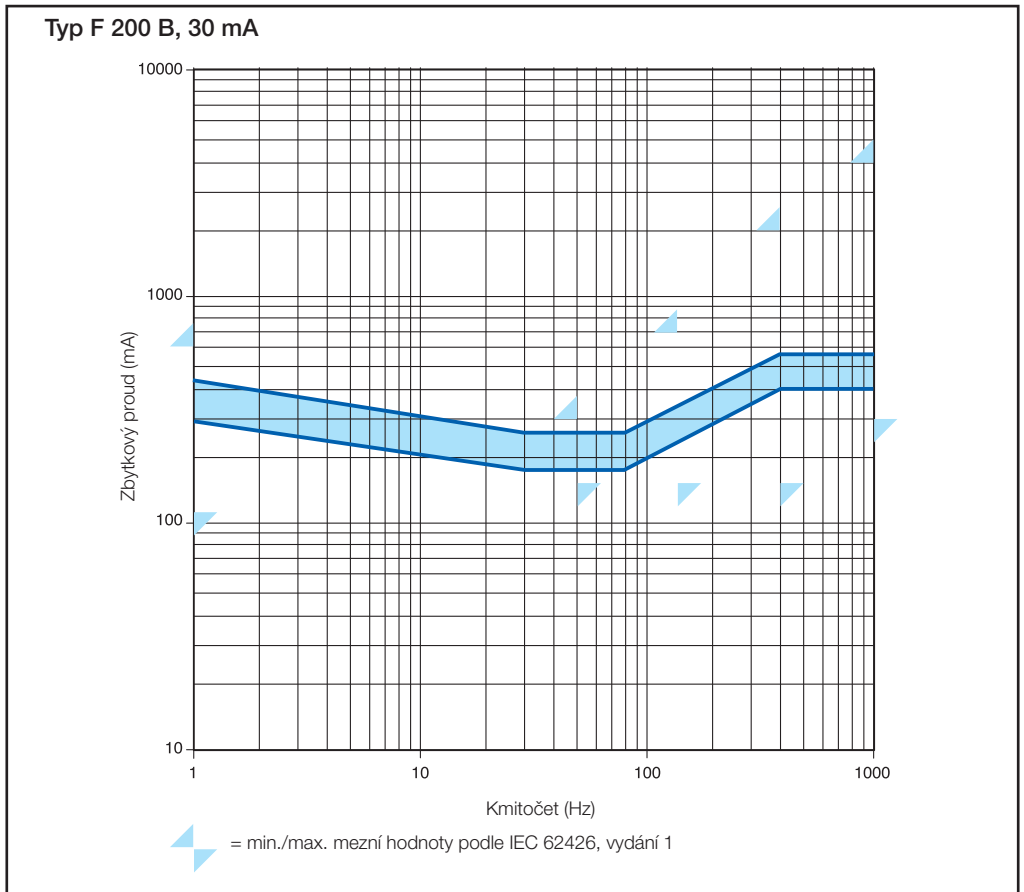
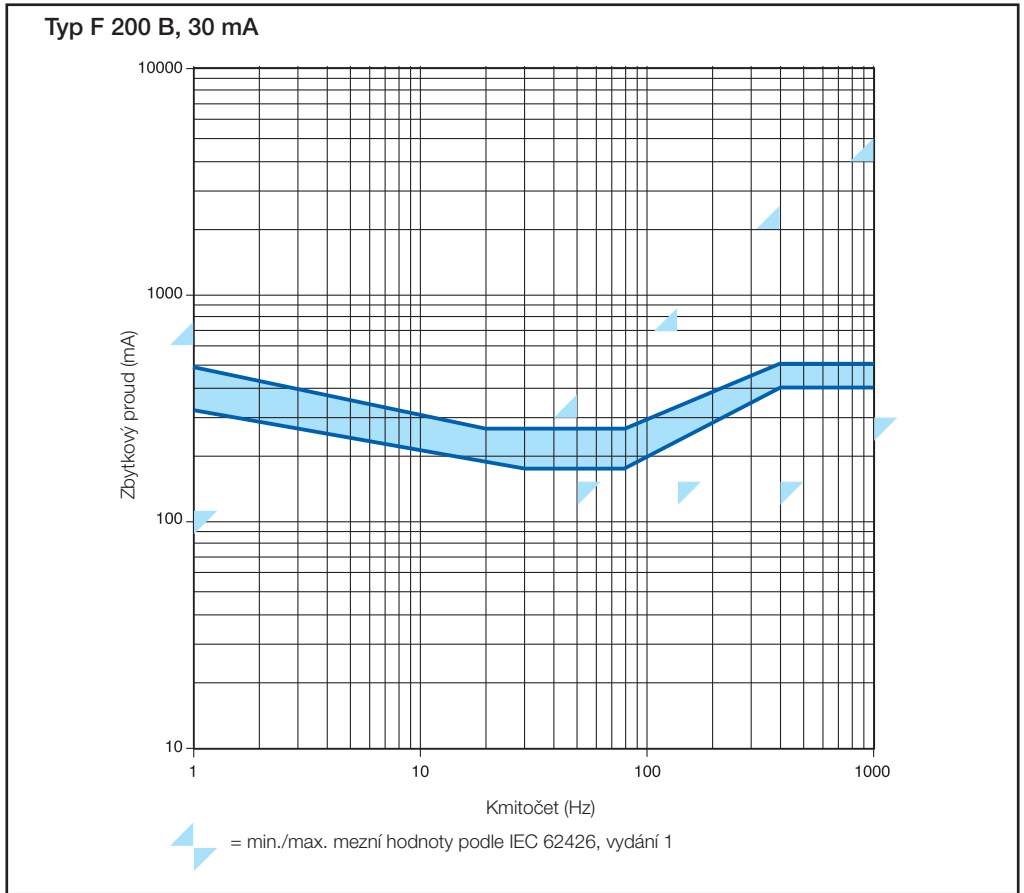

**Použití 4-pólových proudových chráničů
ve 3-fázovém systému bez nulového bodu**

Použití 4-pólových chráničů ve 3-fázovém systému bez nulového pólu

Testovací tlačítko na čtyřpólových proudových chráničích F 200 je uvnitř přístroje propojeno mezi svorkami 5/6 a 7/8/N (viz obr. níže) a je dimenzováno na provozní napětí od 110 do 254 V (110 a 277 V, podle UL 1053).

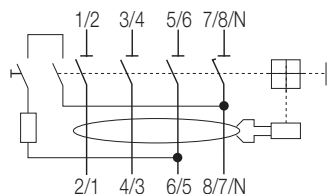

V případě instalace do trojfázového obvodu bez nulového vodiče a za předpokladu, že sdružené napětí se pohybuje od 110 do 254 V (277 V podle UL 1053), je správnou funkcí testovacího tlačítka možno realizovat dvěma způsoby:

- 1) Připojit 3 fáze ke svorkám 3/4, 5/6, 7/8/N a svorkám 4/3, 6/5, 8/7/N (napájecí a zatěžovací strana).
- 2) Připojit 3 fáze normálním způsobem (napájení na svorky 1/2, 3/4, 5/6 a zátěž na svorky 2/1, 4/3, 6/5) a přemostit svorku 1/2 a 7/8/N, tedy přivést potenciál první fáze na svorku 7/8/N. Testovací tlačítko je pak napájeno sdruženým napětím.

Pokud je obvod napájen sdruženým napětím vyšším než 254 V, což je typický případ v 3-fázových systémech se sdruženým napětím 400 V (nebo 480 V podle UL 1053), tedy v systémech s fázovým napětím 230 V (nebo 277 V podle UL 1053), není možné použít tento způsob připojení, poněvadž obvod testovacího tlačítka by pak byl napájen napětím 400 V a tento potenciál by jej mohl poškodit.

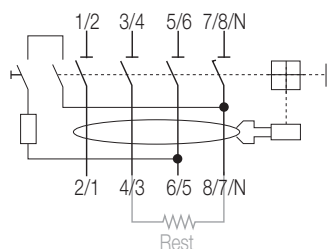

$I\Delta n$ [A]	Rest [Ω]
0.03	3300
0.1	1000
0.3	330
0.5	200

Aby testovací tlačítko mohlo správně fungovat i v trojfázových sítích s napětím 400 V (480 V podle UL 1053 – tj. sdružené napětí), je nutné připojit jednotlivé fáze obvyklým způsobem (napájení na svorky 1/2, 3/4, 5/6 a zátěž na svorky 2/1, 4/3, 6/5) a přemostit svorku 4/3 a 8/7/N elektrickým odporem – viz schéma výše.

V takovém případě je obvod testovacího tlačítka napájen napětím 400 V (480 V podle UL 1053). Tedy když např. použijeme proudový chránič s aktivačním proudem (citlivostí) $I\Delta n = 0,03$ A a do série s testovacím obvodem bude zapojen rezistor Rest = 3,3 k Ω , vznikne na tomto rezistoru napěťový úbytek hodnoty menší než 254 V (277 V podle UL 1053). Na rezistoru Rest by měl být ztrátový výkon vyšší než 4W.

Za normálního provozu proudového chrániče (testovací obvod je rozpojen) nedostává odpor Rest napájení a tedy na něm nedochází ke ztrátovému výkonu.

Řešení proudového chrániče s nulovým pólem na levé straně

Obvod testovacího tlačítka tohoto proudového chrániče je uvnitř přístroje zapojen tak, že propojuje svorky 3/4 a 5/6 (viz obr. níže) a je dimenzován na provozní napětí v rozsahu 195 až 440 V (480 V podle UL 1053). V případě trojfázového systému bez nulového vodiče, s fázovým napětím 230 V a tedy sdruženým napětím 400 V (277 resp. 480 V podle UL 1053), stačí připojit 3 fáze tohoto systému normálním způsobem (napájení na svorky 1/2, 3/4, 5/6 a zátěž na svorky 2/1, 4/3, 6/5) a neprovádět žádné přemostění.

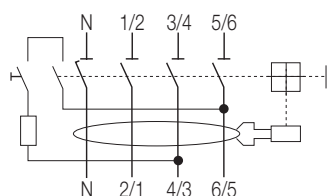

Provozní napětí testovacího tlačítka

Provoz proudových chráničů závisí na maximálním a minimálním provozním napětí testovacího tlačítka.

Maximální a minimální provozní napětí testovacího tlačítka DS201 a DS202C

DS201
Ut = 110-254 V

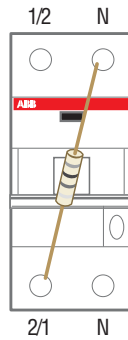

DS202C
Ut = 110-254 V

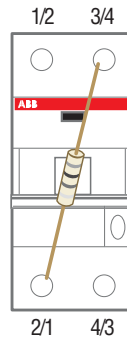

Mezi těmito dvěma svorkami (3/4, 2/1) je jmenovité napětí 110-254 V

5

Maximální a minimální provozní napětí testovacího tlačítka u DS200 a DDA 200

DDA 202 and DS 202
In = 25-40 A
Ut = 110-254 V

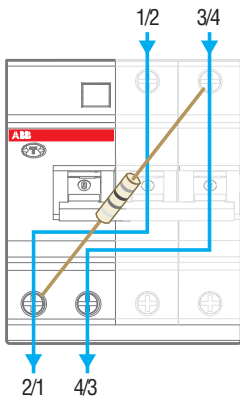

DDA 202 and DS 202
In = 63 A
Ut = 110-254 V

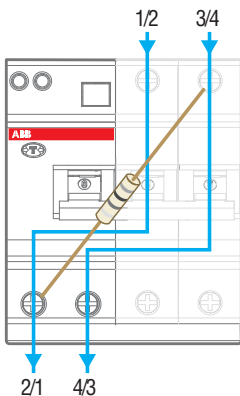

DDA 203 and DS 203
In = 25-40 A
Ut = 195-440 V

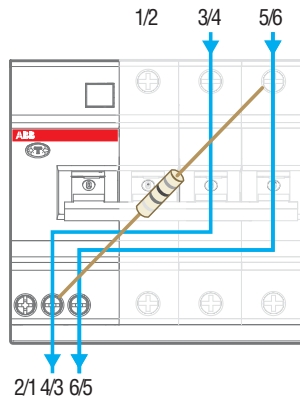

DDA 203 and DS 203
In = 63 A
Ut = 195-440 V

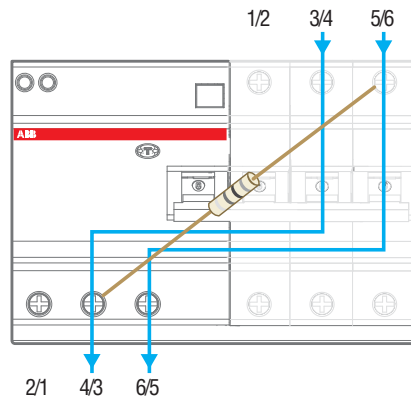

DDA 204 and DS 204
In = 25-40 A
Ut = 195-440 V

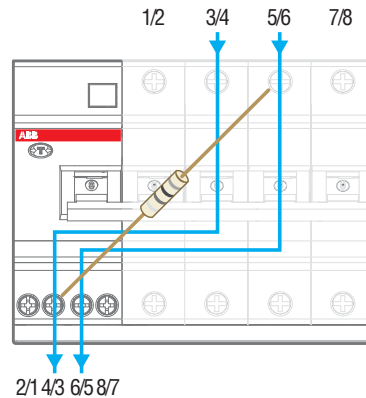

DDA 204 and DS 204
In = 63 A
Ut = 195-440 V

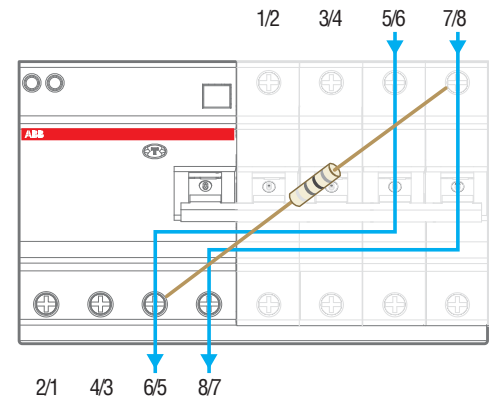

Maximální a minimální provozní napětí testovacího tlačítka u DDA 200 AE

DDA 202 AE
In = 63 A
Ut = 184-264 V

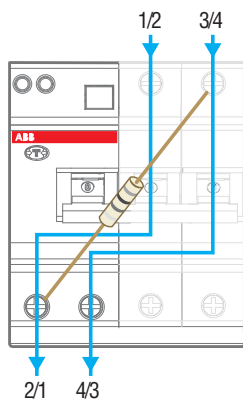

DDA 203 AE
In = 63 A
Ut = 310-440 V

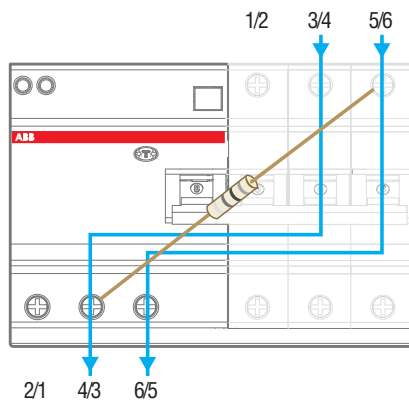

DDA 204 AE
In = 63 A
Ut = 184-264 V

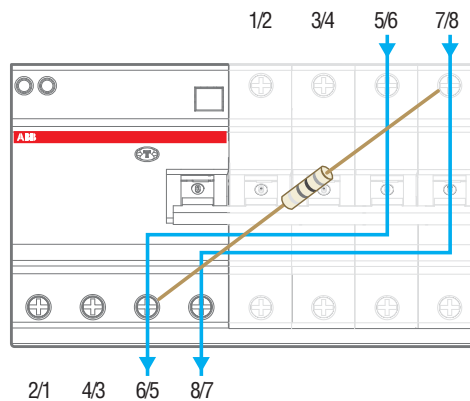

Maximální a minimální provozní napětí testovacího tlačítka u DDA 200 B

DDA 204 B
In = 63 A
Ut = 195-254 V

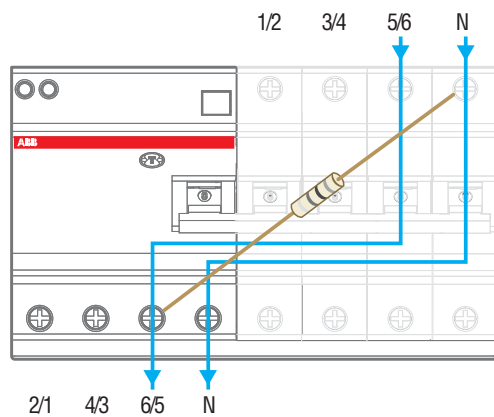

Maximální a minimální provozní napětí testovacího tlačítka u standardního chrániče F 200

F 202 standard
 $I_n = \leq 100 \text{ A}$
 $U_t = 110-254 \text{ V}$

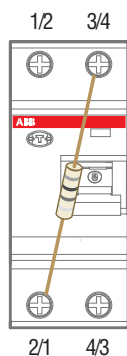

F 204 standard
 $I_n = \leq 100 \text{ A}$
 $U_t = 110-254 \text{ V}$

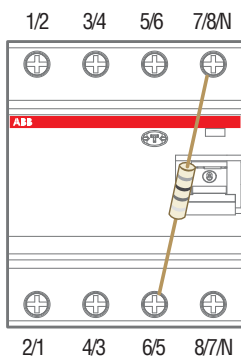

F 204 standard
 $I_n = 125 \text{ A}$
 $U_t = 185-440 \text{ V}$

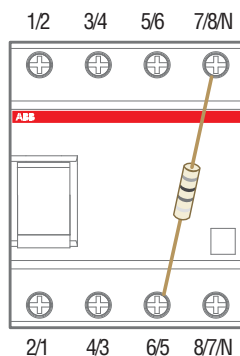

Maximální a minimální provozní napětí testovacího tlačítka u F 200 B a F 200 B (s nulou na levé straně)

F 204 B
 $U_t = 185-440 \text{ V}$

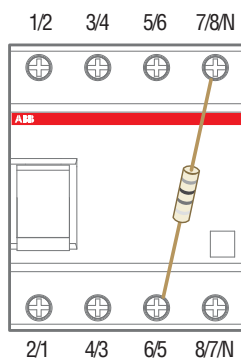

F 204 B nulový vodič na levé straně
 $U_t = 185-440 \text{ V}$

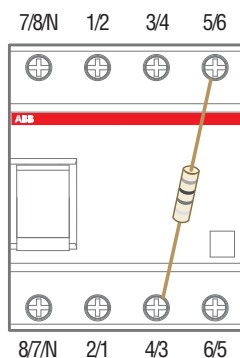

Maximální a minimální provozní napětí testovacího tlačítka u F 200 (nulový vodič na levé straně)

F 204 nulový vodič na levé straně
 $I_n = \leq 100 \text{ A}$
 $U_t = 195-440 \text{ V}$

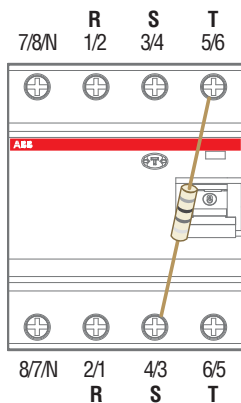

Při použití ve 3-fázovém obvodu bez nulového vodiče a sdruženém napětí 400 V je možné připojit tři fáze (R, S, T) podle obrázku.

Maximální a minimální provozní napětí testovacího tlačítka u DDA 60-70-90

DDA 62, DDA 72, DDA 92 u S 290
 $I_n = 100 \text{ A}$
 $U_t = 100-240 \text{ V}$

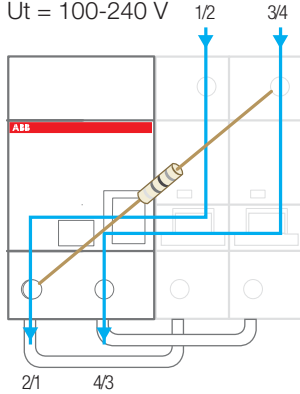

DDA 64, DDA 74, DDA 94 u S 290
 $I_n = 100 \text{ A}$
 $U_t = 175-415 \text{ V}$

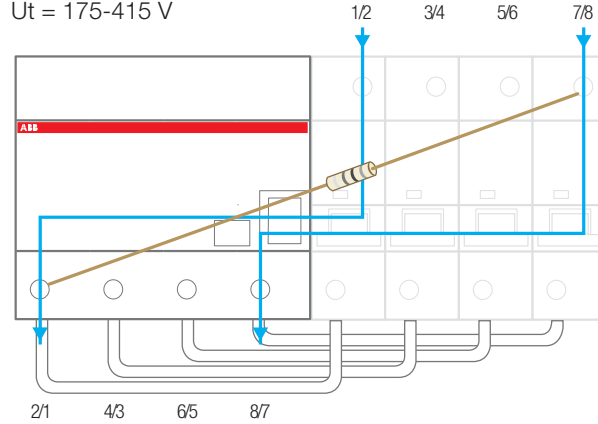

Maximální a minimální provozní napětí testovacího tlačítka u DDA 800 a DS800

DDA 802
 DS802
 $I_N \leq 125 \text{ A}$
 $U_t = 195-690 \text{ V}$

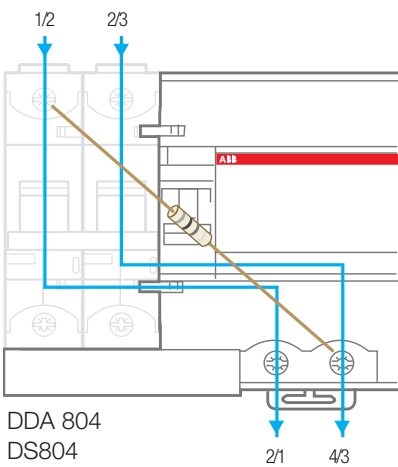

DDA 803
 DS803
 $I_N \leq 125 \text{ A}$
 $U_t = 195-690 \text{ V}$

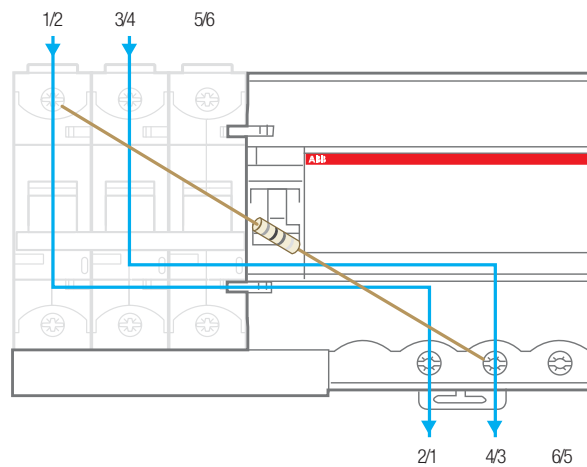

DDA 804
 DS804
 $I_N \leq 125 \text{ A}$
 $U_t = 195-690 \text{ V}$

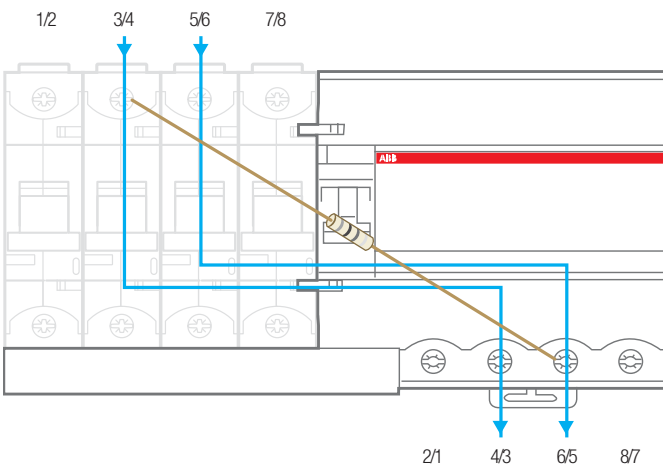

5

Proudové chrániče

F 202

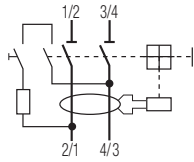

F 204

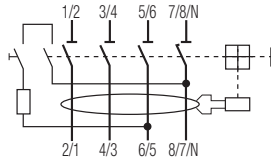

F 204 nula vlevo

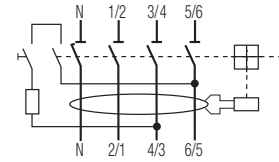

F 204 B

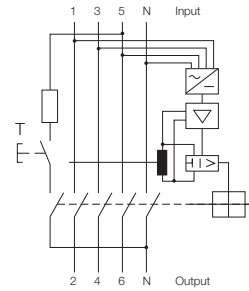

Chráničové bloky

DDA 202

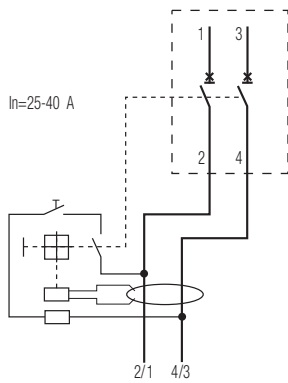

DDA 203

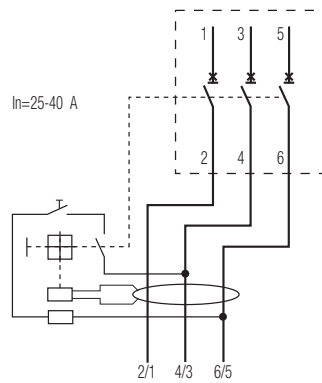

DDA 204

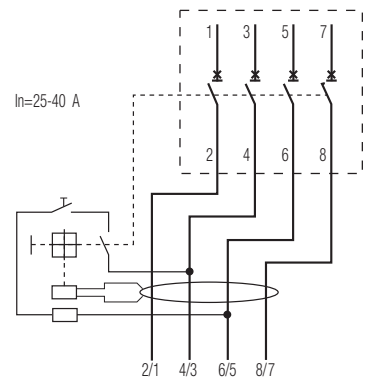

DDA 202

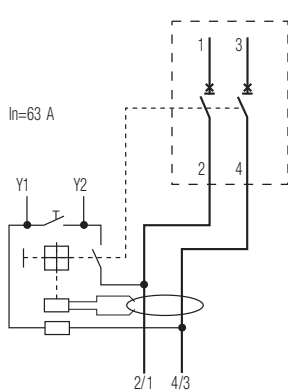

DDA 203

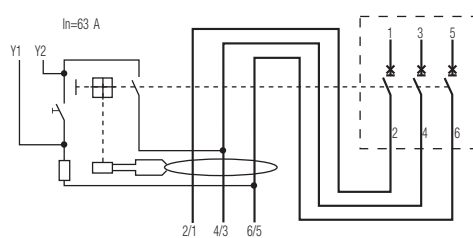

DDA 204

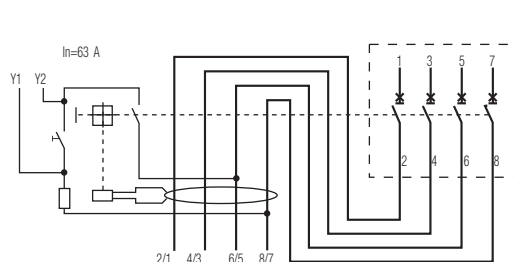

Chráničové bloky

DDA 202 AE

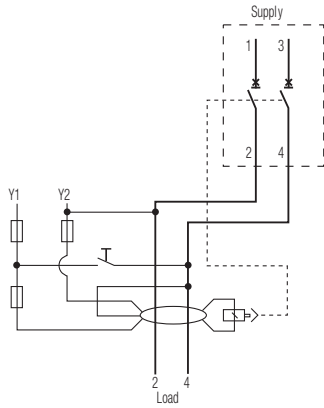

DDA 203 AE

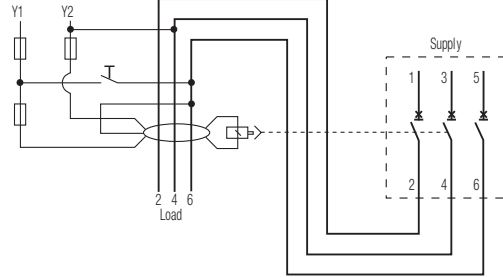

DDA 204 AE

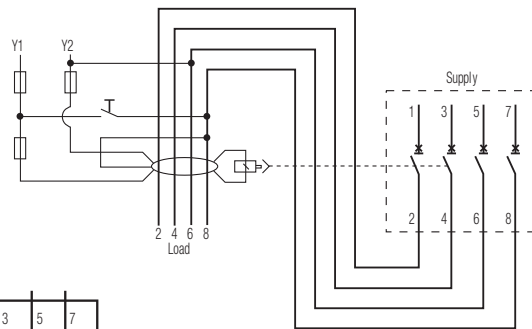

DDA 204 B type

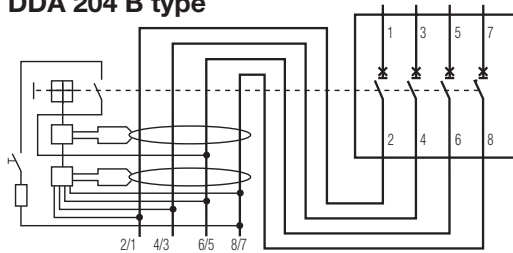

DDA 802

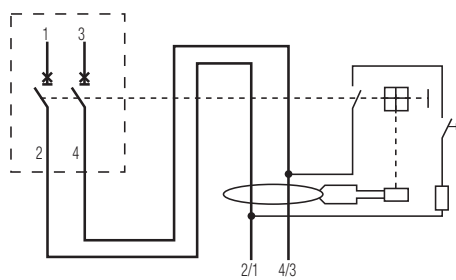

DDA 803

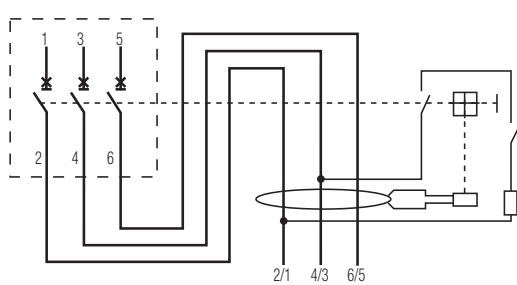

DDA 804

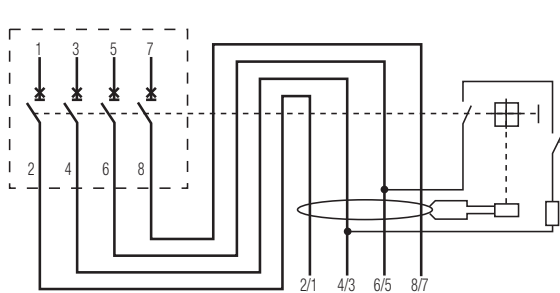

Proudové chrániče s jističem

DS201

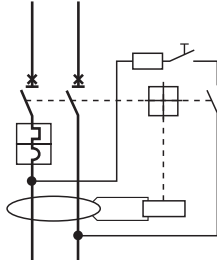

DS202C

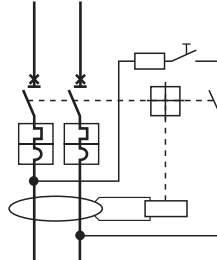

DS 202

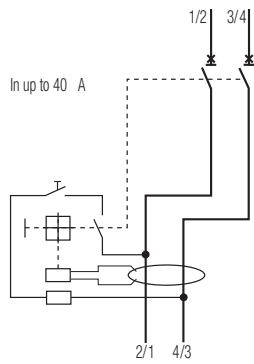

DS 203

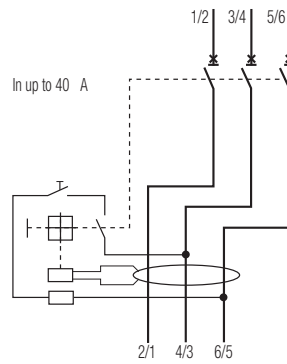

DS 204

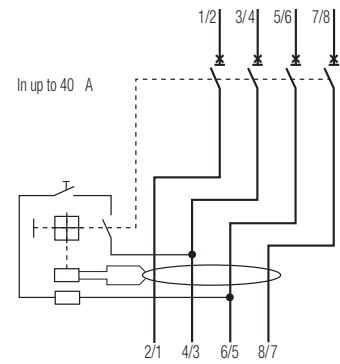

DS 202

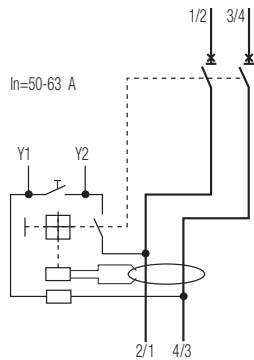

DS 203

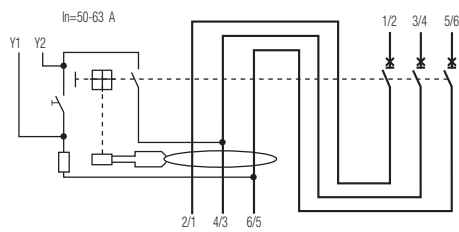

DS 204

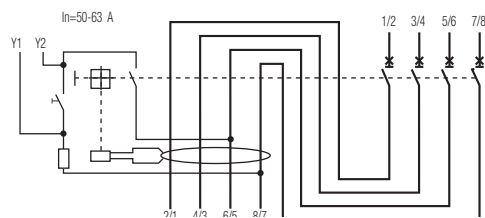

Index

Jističe

S 200	6/2
S 200 U-UP	6/3
S 280	6/4
S 290	6/4
S 700 - WT 63	6/4
S 700	6/5
S 800	6/5

Chrániče

F 200	6/6
DDA 200	6/7
DS 200	6/8
DS 201, DS 202 C	6/9
Chráničové bloky DDA pro řadu jističů S 290, S 800 a DS 800	6/10

Pomocné prvky a příslušenství pro jističe a chrániče

Pomocné prvky a příslušenství pro jističe S 200, F 200 a DS 200	6/11
Pomocné prvky a příslušenství pro řadu DS 9	6/14
Pomocné prvky a příslušenství pro řadu jističů S 280, S 290 a S800	6/15
Další příslušenství	6/16



S 200

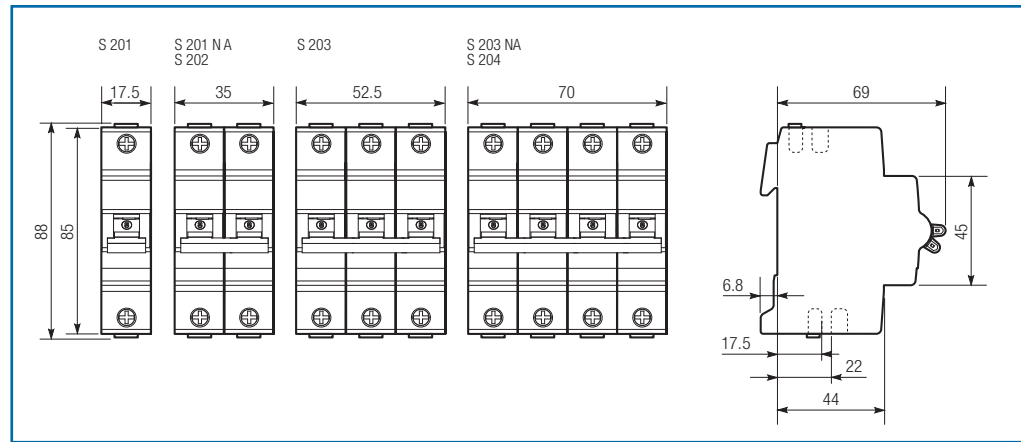

S 200 s pomocným kontaktem na spodní straně

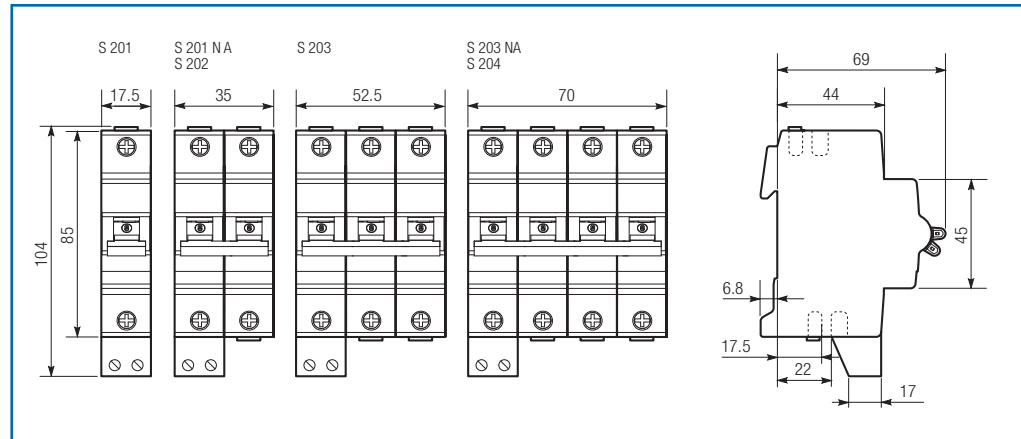

6



S 200 U-UP

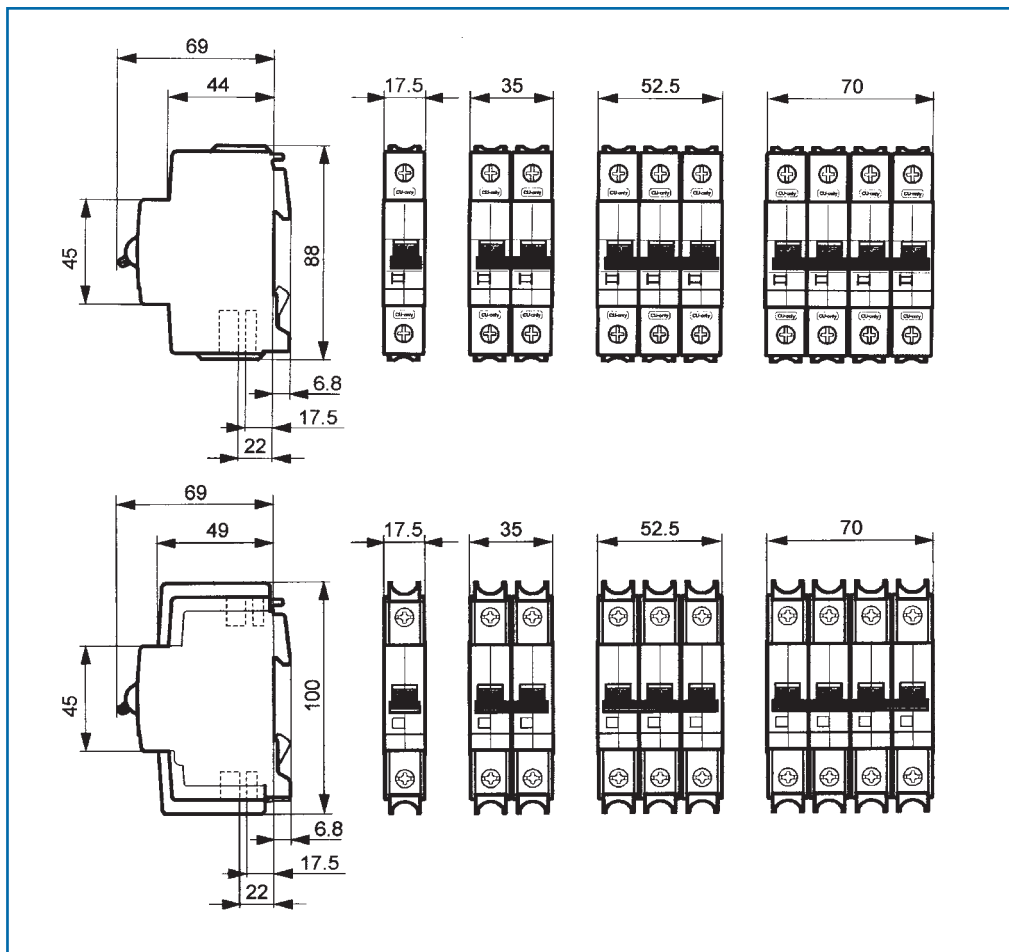

6



S 280

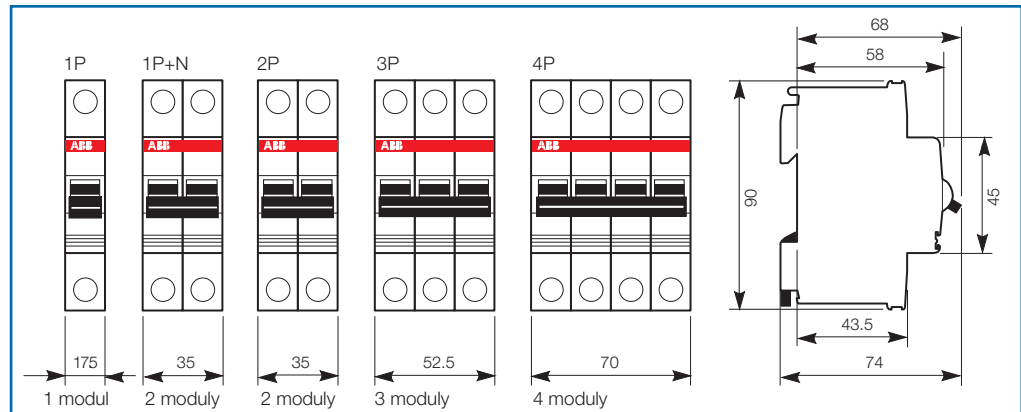

S 290

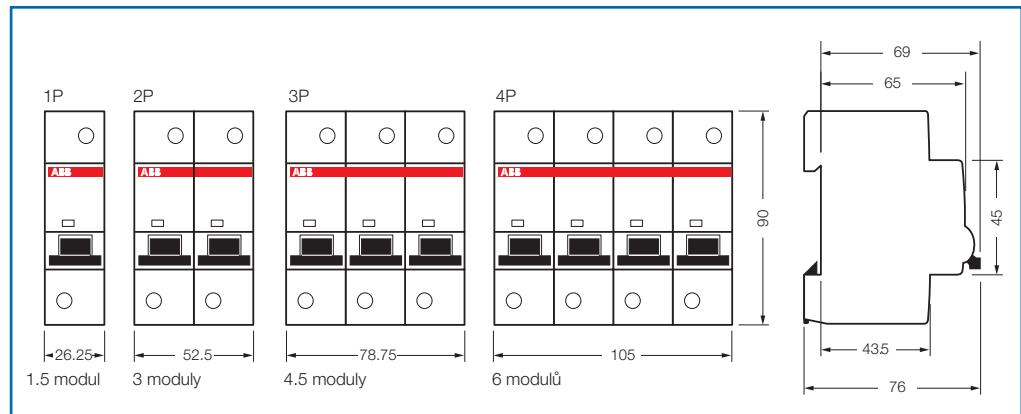

S 700 – WT 63

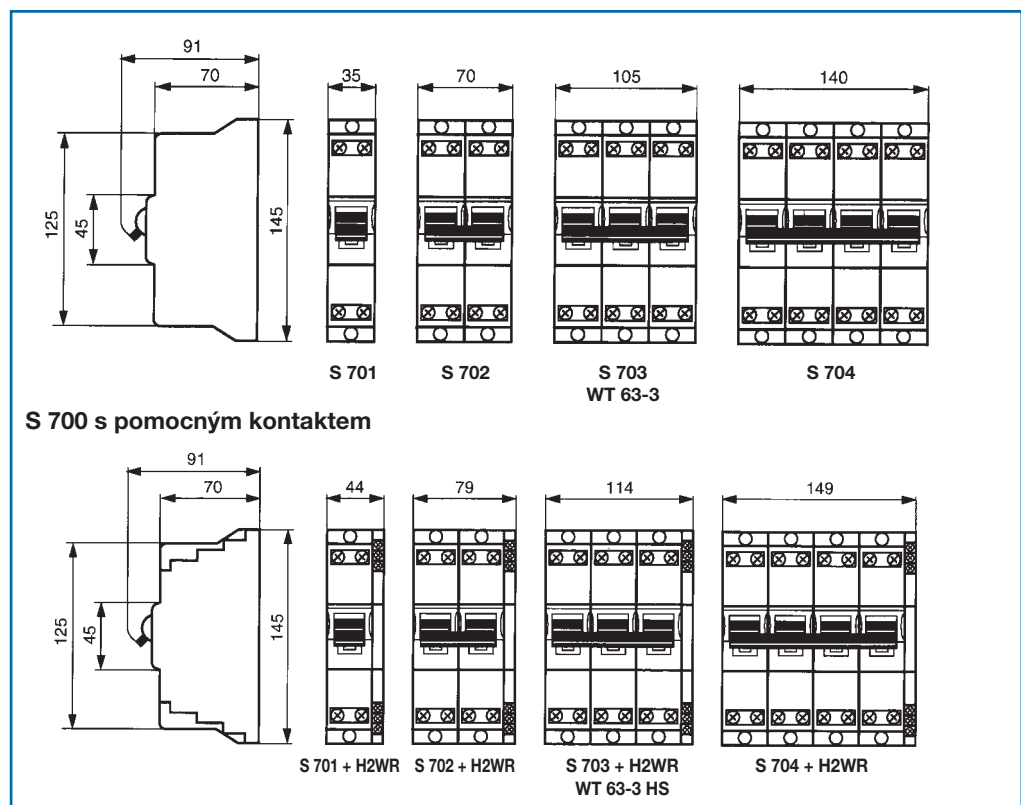

S 700

S 701 s adaptérem pro montáž na lištu DIN

3x S 701 s adaptérem přípojovací lišty

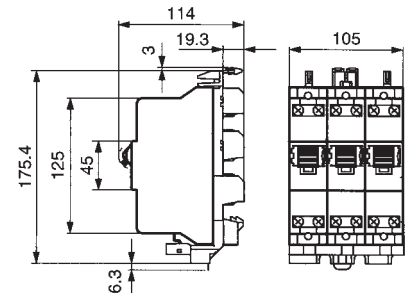
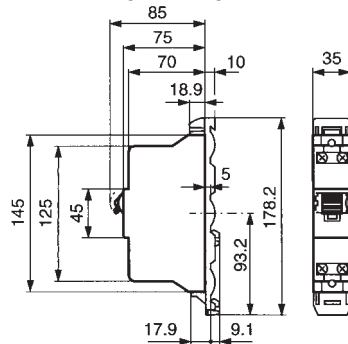

S800 S – S800 N – S800 S-R – S800 PV

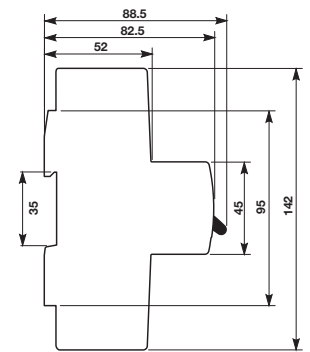
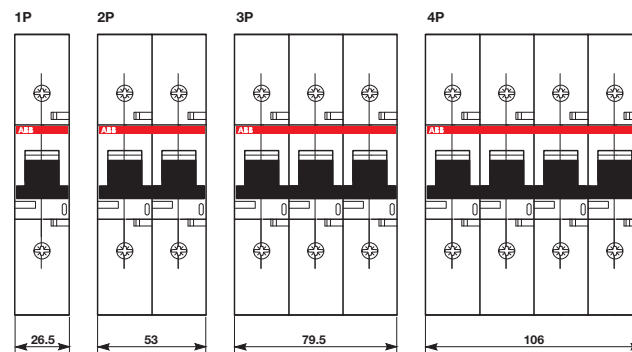
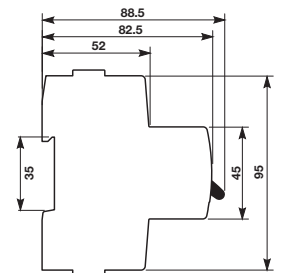
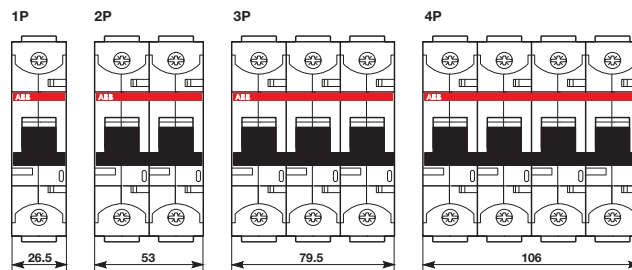



F 200

F 200

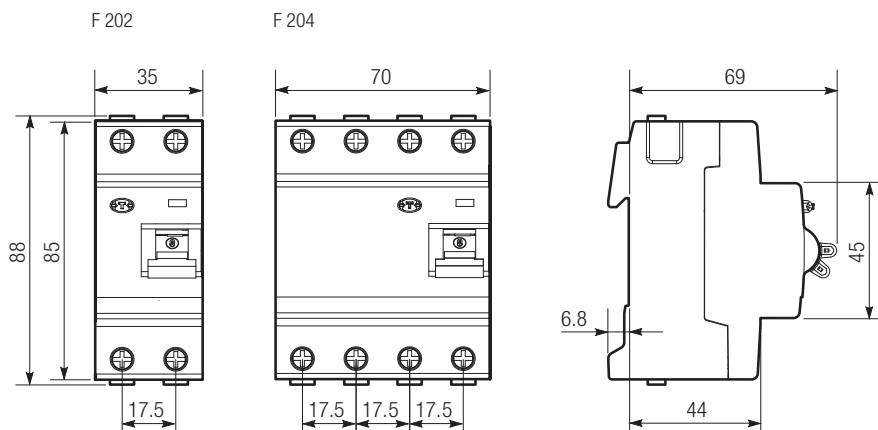

F 204 B, F 204 125 A, F 200 PV B

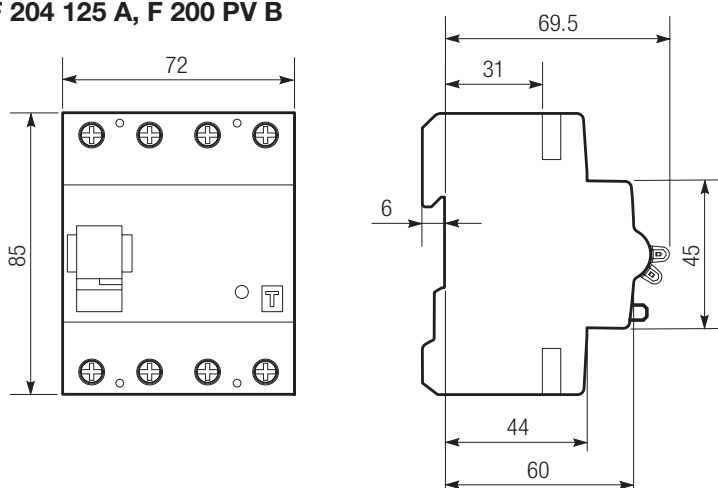

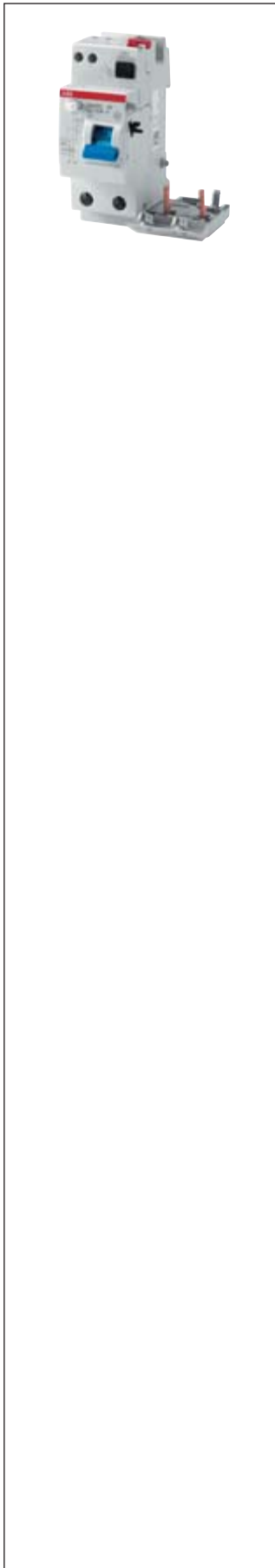

DDA 200

In=25-40 A

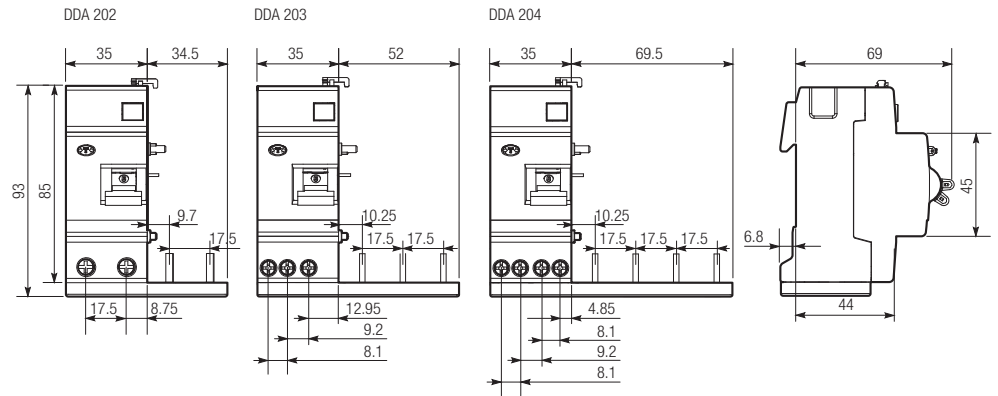

In=63 A

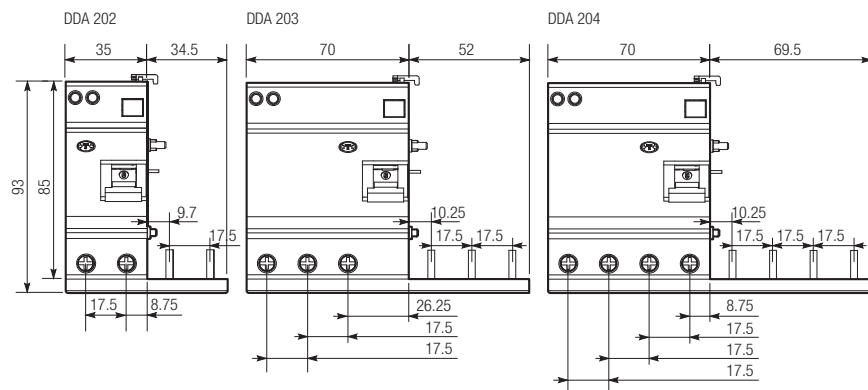



DS 200

In do 40 A

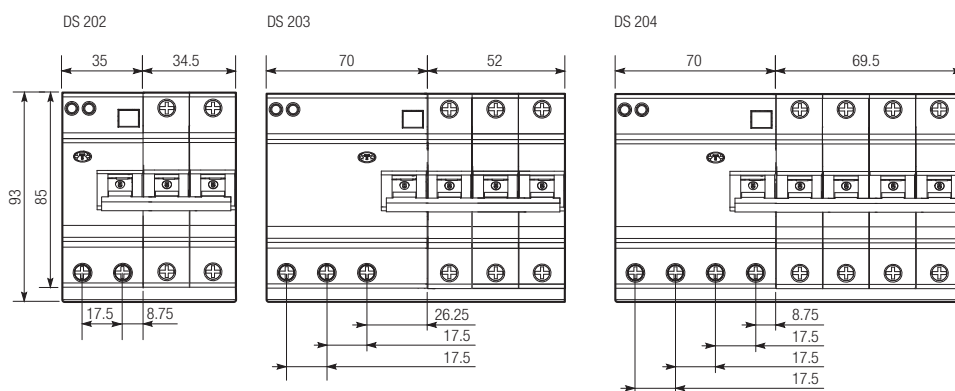
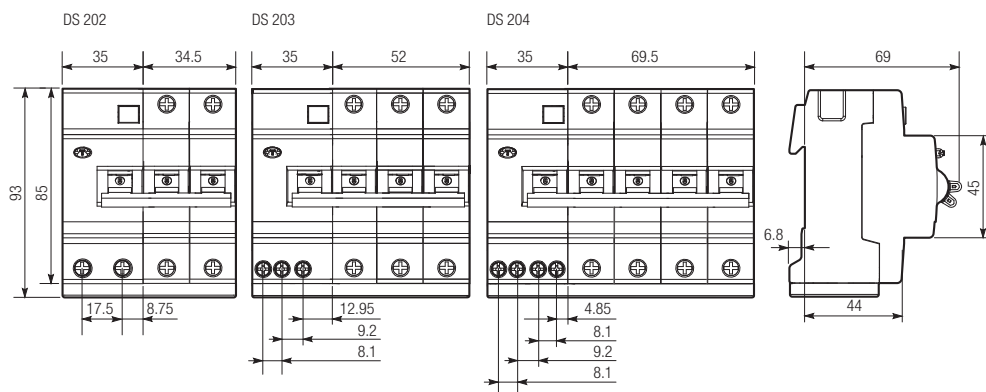

DS201, DS202C

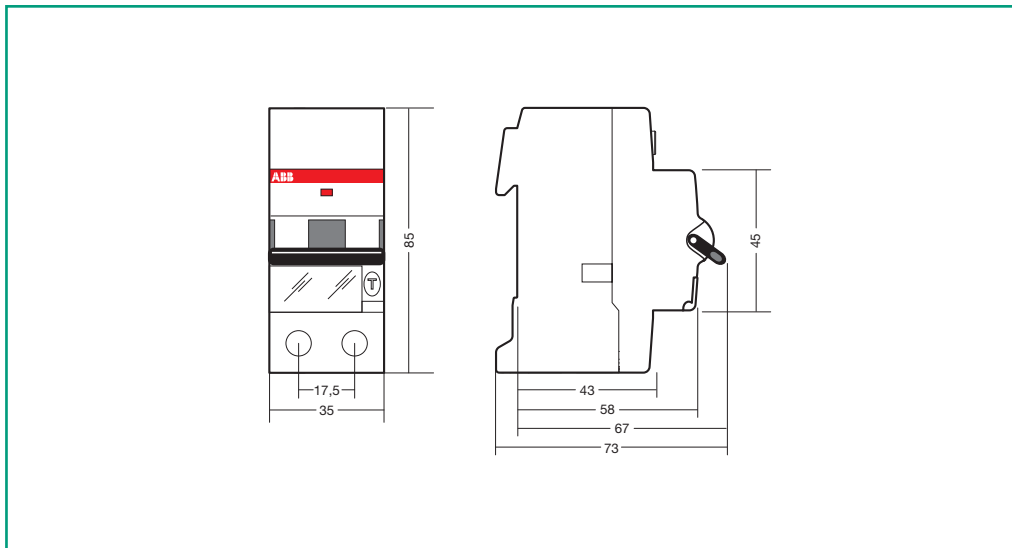
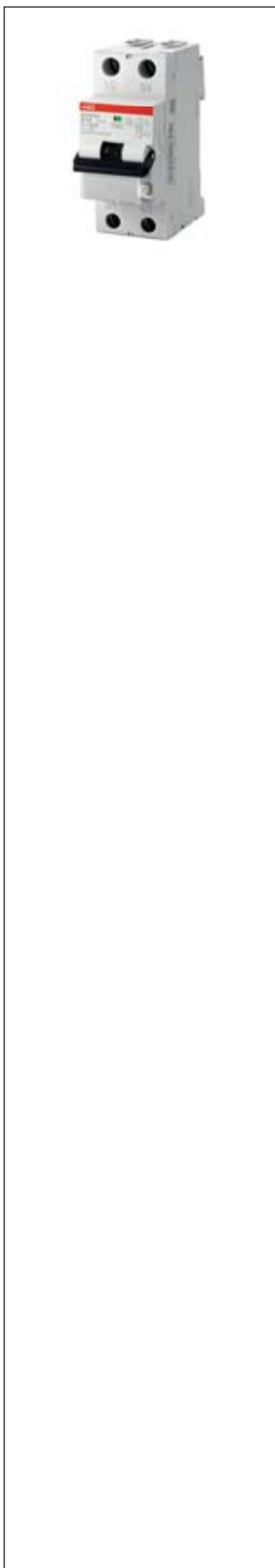



DDA pro řadu S 290

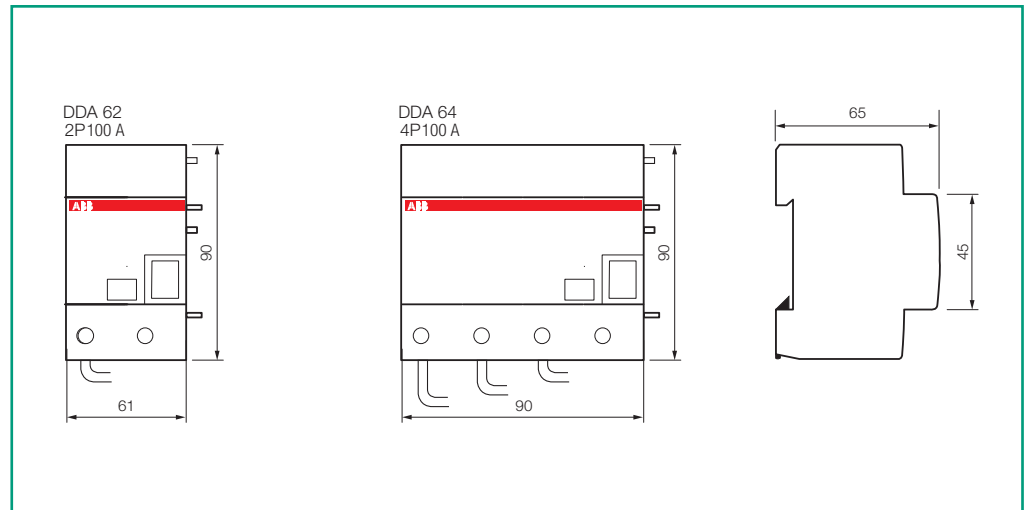

DDA pro řadu S800 a DS800

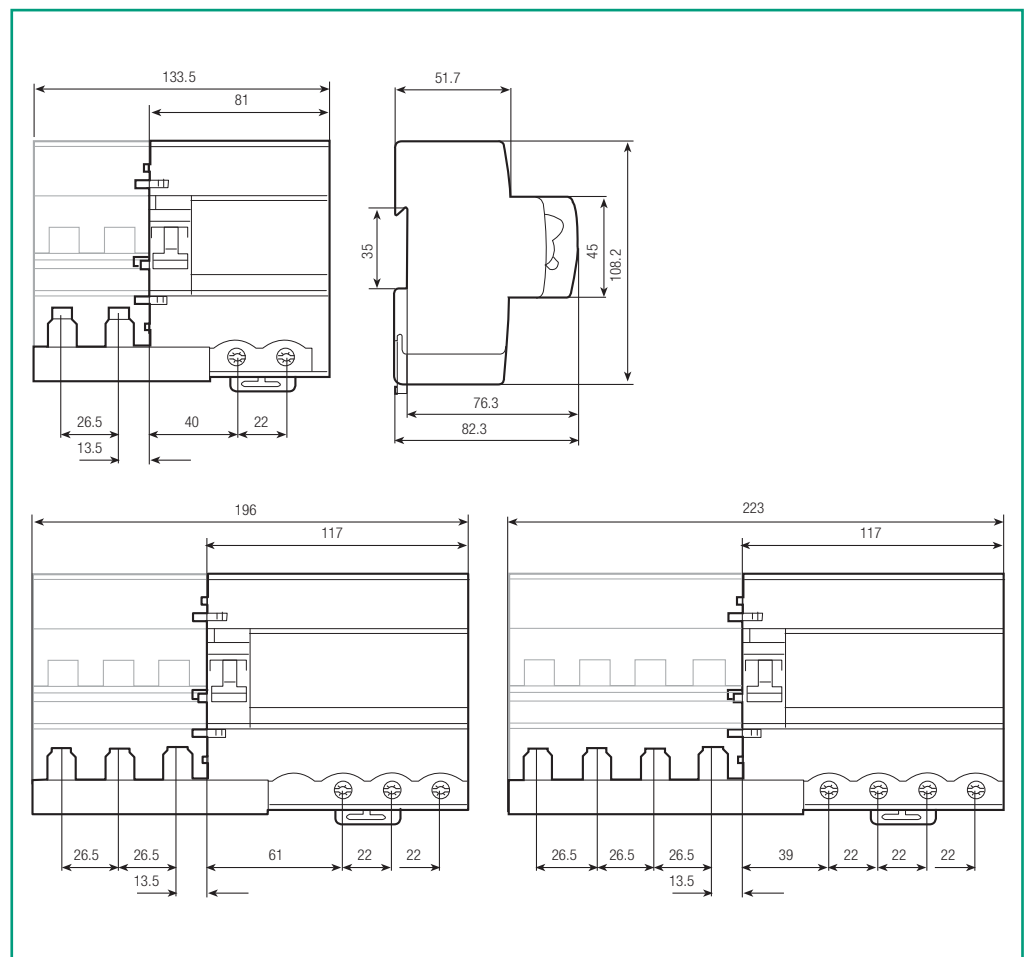

6

Pomocné prvky pro S 200 a F 200

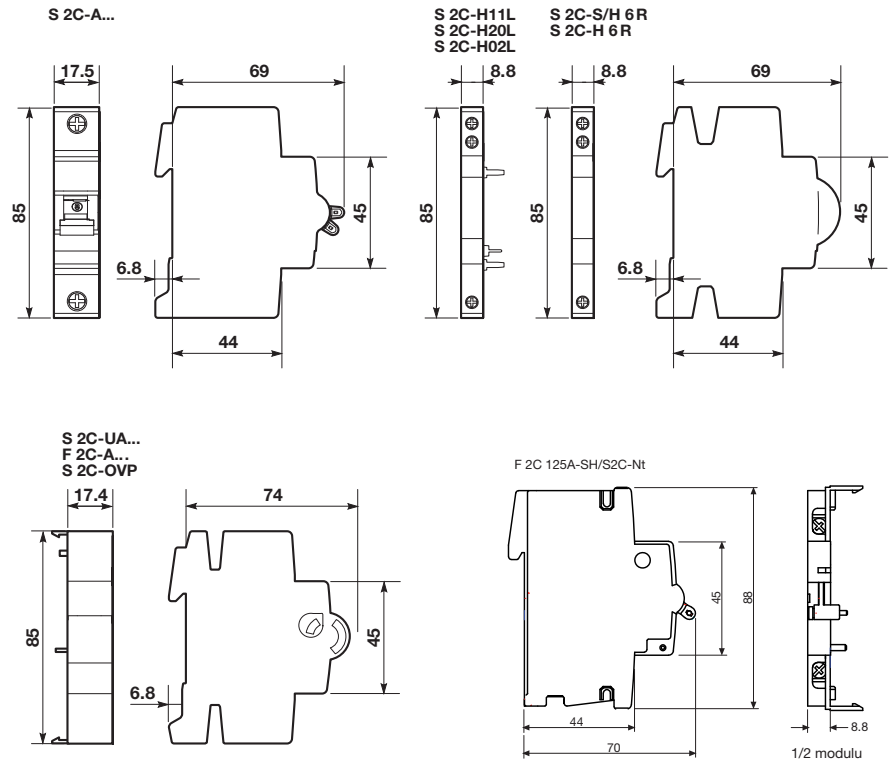

Pomocný kontakt pro spodní montáž (u jističe S 200)

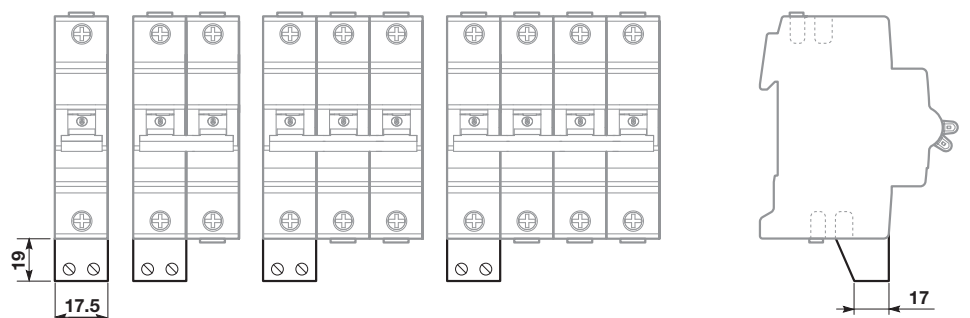

6



S 2C-EST

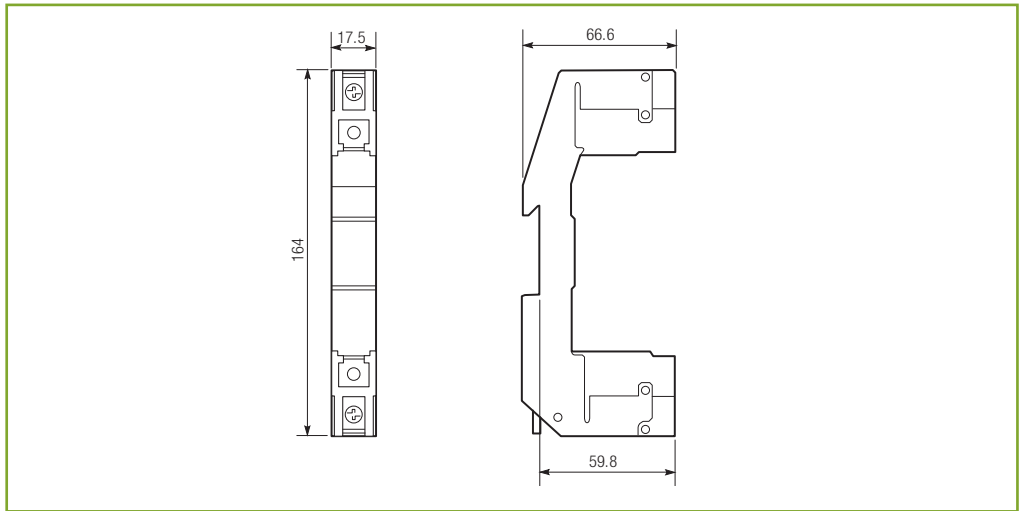

S 2C-BP

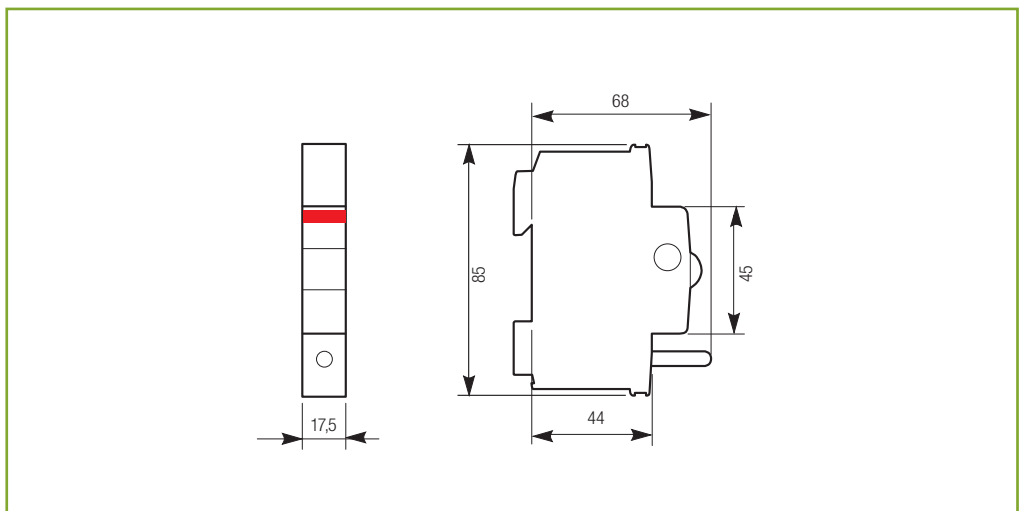

S 2C-CM

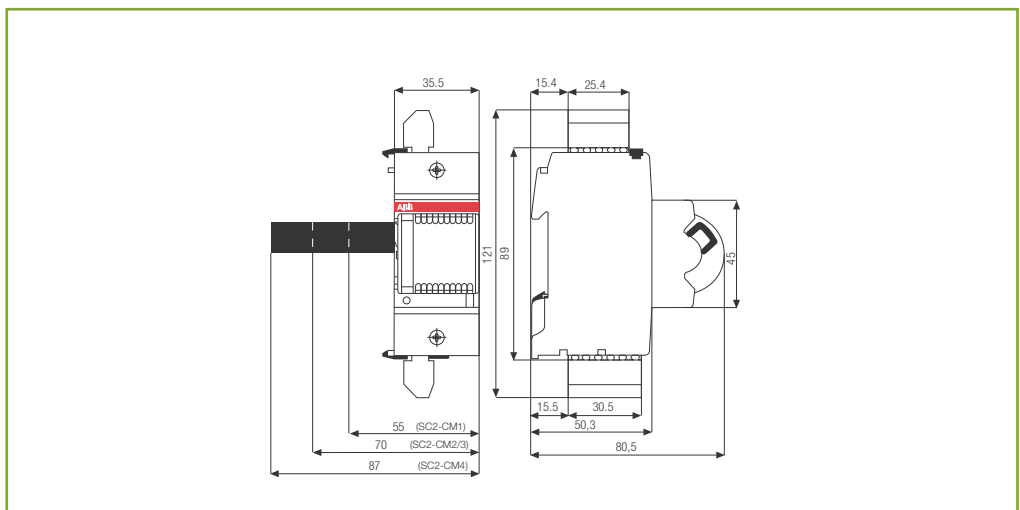



F2C-ARI, F2C-CM

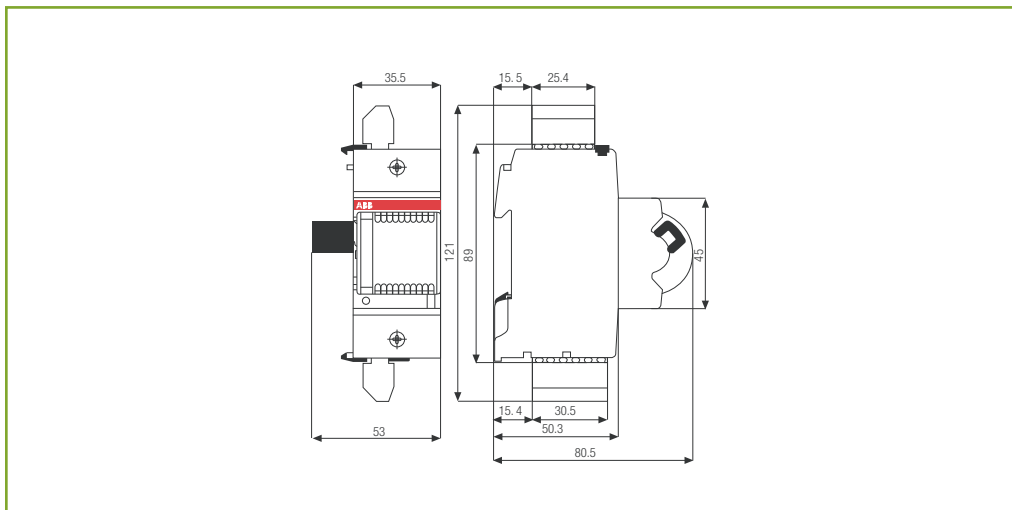

F2C-ARH

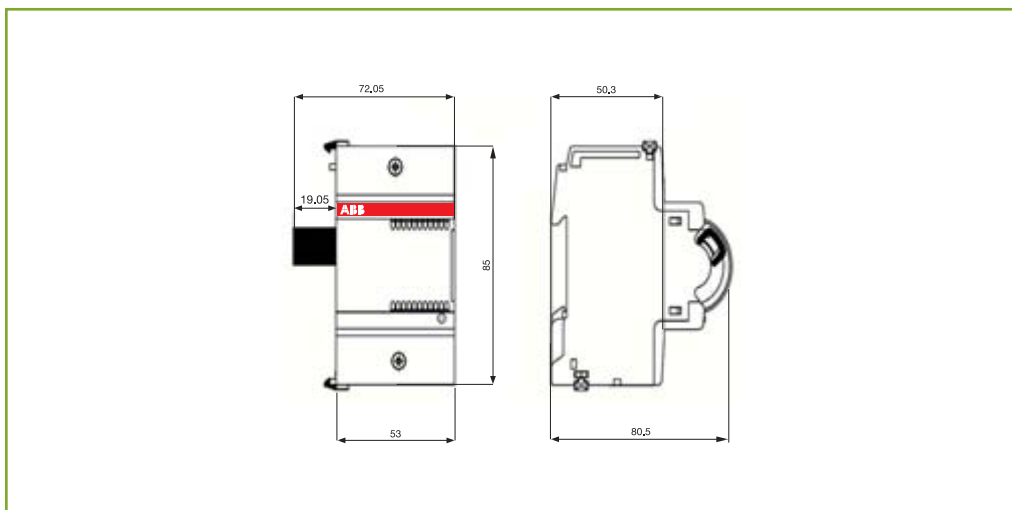



Pomocné prvky pro řadu DS 9...

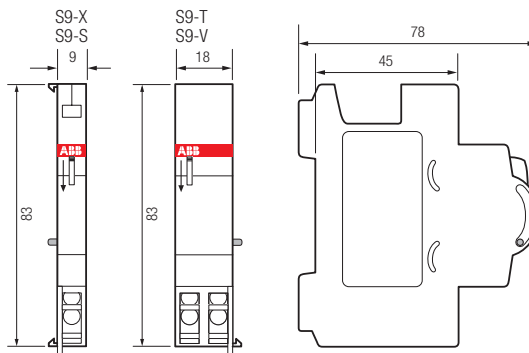



Pomocné prvky pro řadu S 280 a S 290

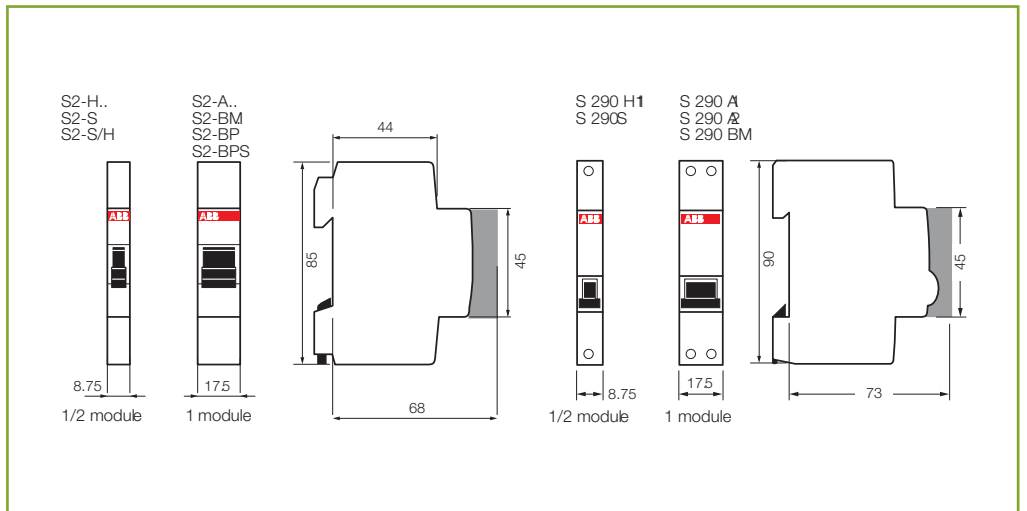

S 800-AUX, S 800-AUX/ALT

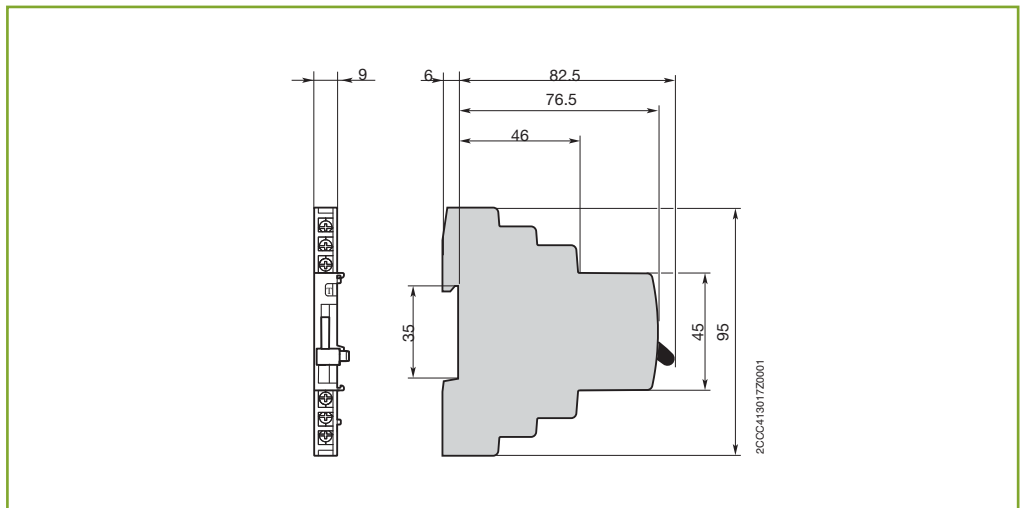



Propojovací lišty

PS 1/2

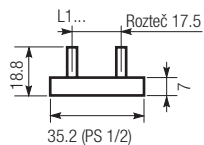

PS 1/6

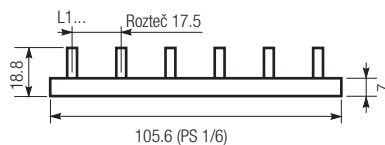

PS 1/9

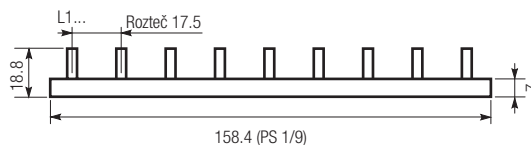

PS 1/12

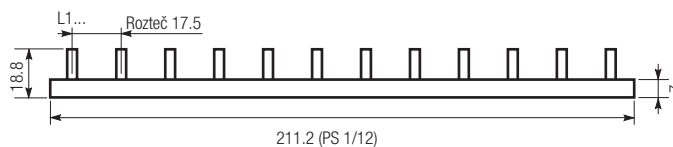

PS 3/60

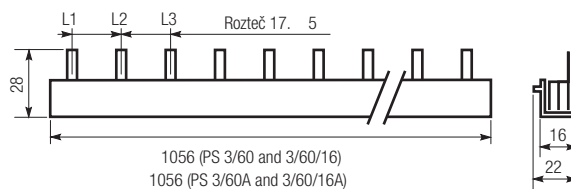

Pomocný kontaktní můstek HKB

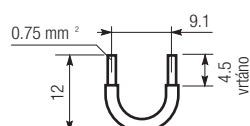

PS 3/6

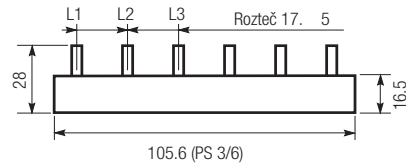

PS 3/9

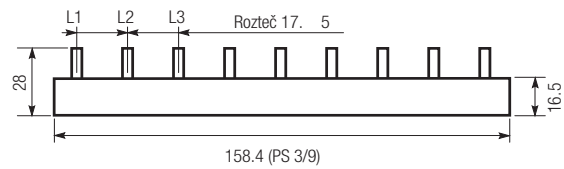

PS 3/12 (2CDL 230 001 R1012)

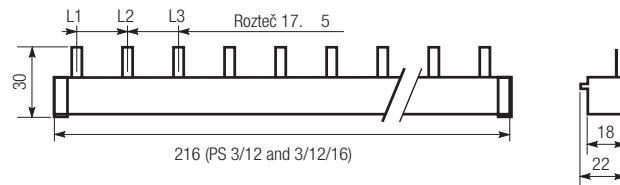

PS 3/12 FI (2CDL 230 002 R1012)

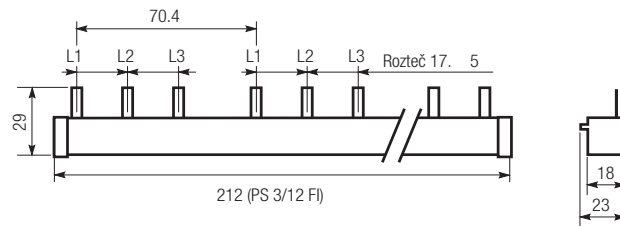

6

PS 2/12

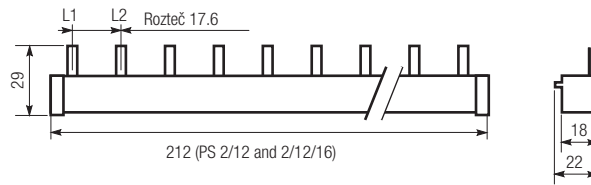

PS 2/58

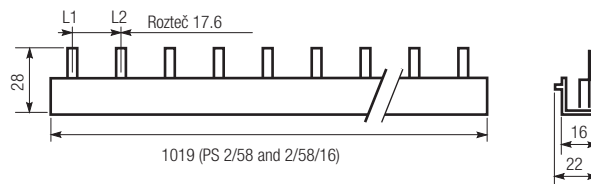

PS 2/48

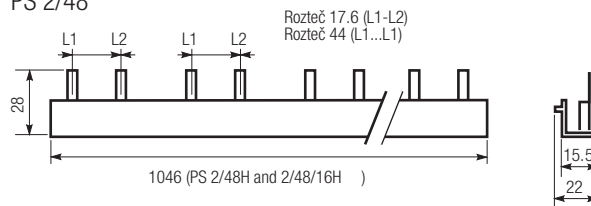

PS 3/39H

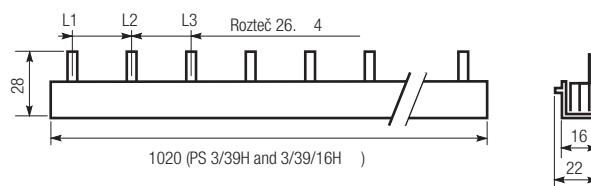

PS 3/48H

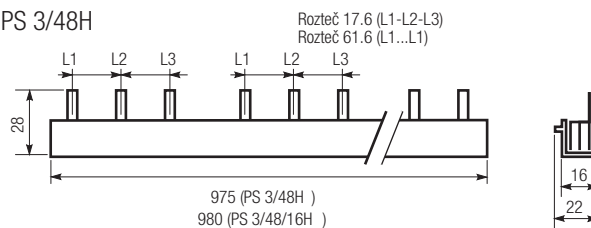

PS 3/12 FI H

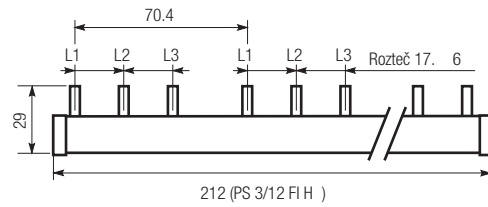

PS 4/12

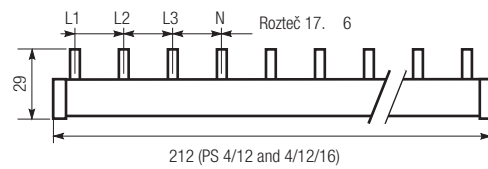

PS 4/60

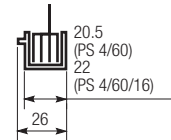
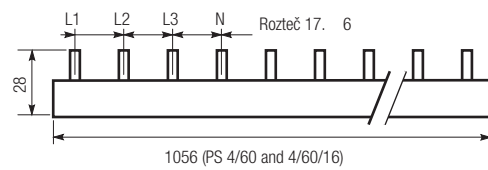

PS 4/58 N

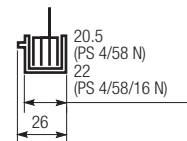
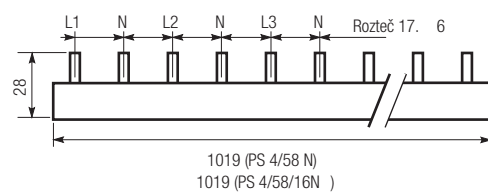

PS 3/12 E 463

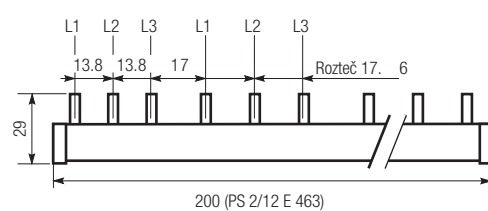

Kontaktujte nás

ABB s.r.o., přístroje NN

Heršpická 13, 619 00 Brno

tel.: 543 145 503

fax: 543 243 489

e-mail: ludek.vach@cz.abb.com

[http: www.abb.cz/nizkenapeti](http://www.abb.cz/nizkenapeti)